

de 02-2010/12 50110755

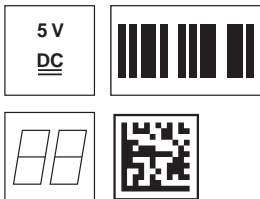

- Sehr kleiner und kompakter Scanner für 2D-Codes, Barcodes und Stapelcodes
- Hohe Auflösung
- Trigger über serielles Kommando, Schalteingang oder Triggertaste
- Eingebauter Decoder
- LED-Anzeige für erfolgte Lesung oder Schalteingang
- USB Schnittstelle
- Betriebstemperatur von 0 bis 40°C

Maßzeichnung

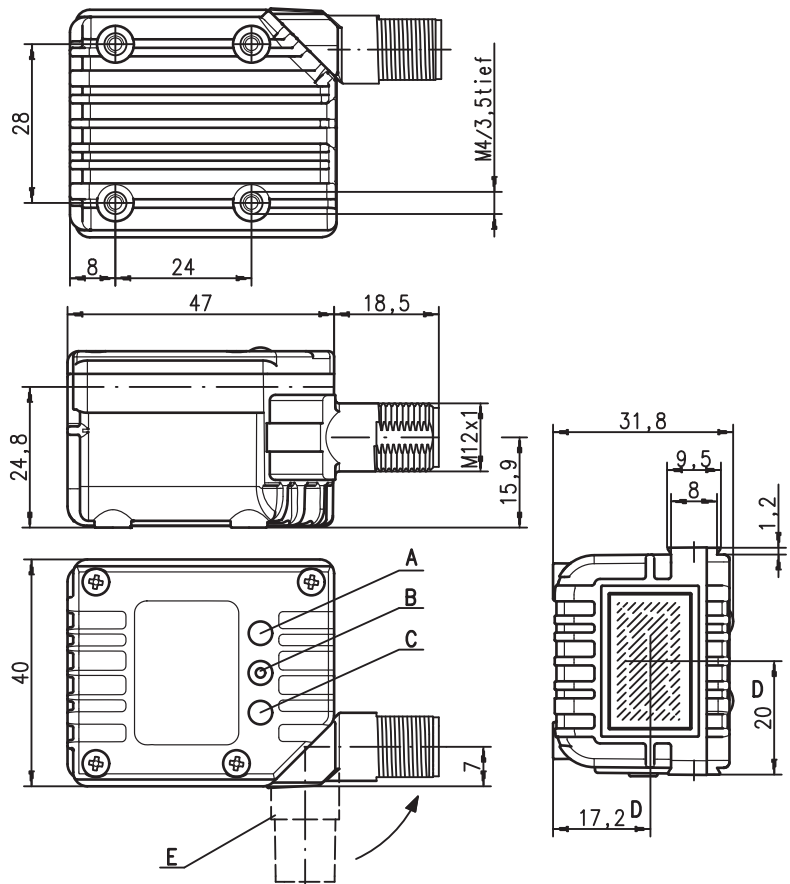

- A LED grün: Power
- B Triggertaste
- C LED grün: Schaltausgang / Good Read
LED rot: Schalteingang / Trigger
- D optische Achse
- E Stecker, um 90° drehbar

Elektrischer Anschluss

8-poliger M12-Stecker, A-codiert.

LSIS 123 (USB)	8-poliger Stecker	Signal	USB
	1	VIN	4,75 ... 5,5VDC
	2	SWIN	0 ... VCC
	3	GNDIN	0V
	4	SWOUT	0 ... VCC
	5	nc	
	6	Daten	D+ 0 ... VCC
	7	Daten	D- 0 ... VCC
	8	FE	Schirm
	Gewinde		

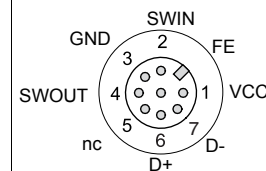

Zubehör

- Befestigungs-Systeme (BT 8-O, BT 8-D..., UMS8.2-D...)

Änderungen vorbehalten • DS_LSIS_123_M6M_R1_de.fm

Technische Daten

Elektrische Daten

Betriebsspannung U_B 4,75 ... 5,5VDC
 Leistungsaufnahme 1,3W
 Stromaufnahme 260mA (bei 5VDC)

Schnittstellen

Schnittstellentyp USB (Com-Port und Tastatur-Funktion)
 Triggerung Serielles Kommando, Autotrigger Mode oder Schalteingang

Codetypen

2D-Codes Data Matrix ECC 200, MaxiCode, PDF417, MicroPDF, QR Code, Aztec, Code 49, EAN/UCC Composite
 Barcodes 2/5 Interleaved, Code 39, Code 128, Code 93, Codabar, UPC/EAN, RSS

Optische Daten

Optisches System hochauflösendes CMOS Pixel-Array 1280x960
 Kontrast 45% (schwarz/weiß Differenz)
 Lichtquelle integrierte diffuse LED (rot)
 Lesedistanz 25 ... 310mm (100% UPC / EAN 13)
 Fokuspunkt 102mm
 Leserichtung omni-direktional, verschiedene Neigungs- und Drehwinkel bis zu 45°

Mechanische Daten

Gehäuse Zink-Druckguss
 Gewicht 127g
 Abmessungen 47x40x32mm

Umgebungsdaten

Umgebungstemperatur (Betrieb) 0°C ... +40°C
 Umgebungstemperatur (Lager) -20°C ... +70°C
 Relative Luftfeuchtigkeit 0 ... 95% (nicht kondensierend)
 Schutzart IP 65
 Normenkonformität UL 60950-1

Lesefeld

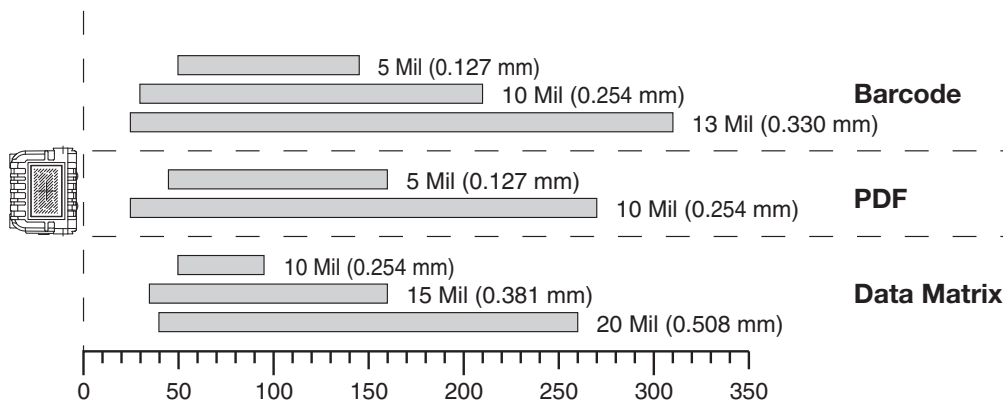

Tabellen

Diagramme

Bestellhinweise

2D-Code-Scanner

LSIS 123 M6M-R1

Standard Range USB-Schnittstelle

Artikel-Nr.

50110306

Hinweise

Sehr kleiner und kompakter Scanner mit Gehäuse für Barcodes. Datenübertragung über USB-Schnittstelle.

● **Bestimmungsgemäßer Gebrauch:**

Dieses Produkt ist nur von Fachpersonal in Betrieb zu nehmen und seinem bestimmungsgemäßen Gebrauch entsprechend einzusetzen. Dieser Sensor ist kein Sicherheitssensor und dient nicht dem Personenschutz.

Parametrierung

Grundsätzlich gilt, der Festscanner kann über Barcodes konfiguriert werden. Dazu sind zuerst die Barcodes auf dem Beipackzettel auszuwählen und dann die Triggertaste zu betätigen, um den Code einzulesen. Die Parametrierung wird dann sofort übernommen und ausgeführt.

Im Folgenden sind einige der wichtigsten Konfigurationen aufgeführt.

Ein zweite Möglichkeit ist, die Festscanner mit RS232-Schnittstelle mit Hilfe des PC-Programms **MetroSet 2** zu parametrieren. Dieses Programm können Sie von unser Homepage www.leuze.com downloaden und installieren.

Mit dem Programm können die Einstellungen vorgenommen und an den Festscanner übertragen werden. Die Konfiguration kann auch gespeichert werden, damit später wieder die Parametrierung verwendet werden kann.

Im folgenden sind die Standard-Anwendungen beschrieben und zusammengefasst.



Hinweis!

Weitere Informationen zum Gerät und eine Kurzanleitung finden Sie im Internet unter www.leuze.com.

LSIS 123 auf Werkseinstellung (USB-Tastatur-Emulation) zurücksetzen

Um den LSIS 123 auf Werkseinstellung zurückzusetzen, scannen Sie nacheinander untenstehende Barcodes ein. Hierzu ist entweder die Triggertaste zu aktivieren oder der SWIN auf High zu setzen.

1. Enter program mode

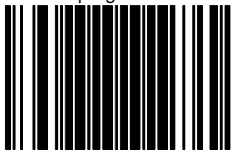

999999

2. Novram (512) Config



3. Extended Data Parsing



4. Exit program mode

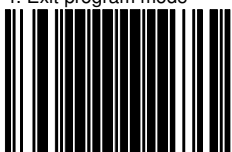

999999

Folgende Einstellungen werden dabei festgelegt:

- Datenübertragung: USB-Tastatur-Emulation
- Deutsches Tastaturlayout
- Triggerrung: automatisch mit Presentation Mode



Hinweis!

Es wird der Standard Windows Tastatur-Treiber verwendet!

COM-Port-Emulation für den LSIS 123 einstellen

Um den LSIS 123 in die Betriebsart COM-Port-Emulation zu versetzen, scannen Sie nacheinander untenstehende Barcodes ein. Hierzu ist entweder die Triggertaste zu aktivieren oder der SWIN auf High zu setzen.

1. Enter program mode

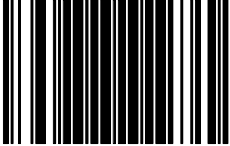

999999

2. Novram (512) Config



3. Extended Data Parsing



4. Exit program mode

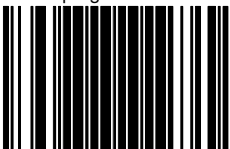

999999

Folgende Einstellungen werden dabei festgelegt:

- Datenübertragung: COM-Port-Emulation auf Windows PC
- Rahmenprotokoll: STX ... CR LF
- Triggerung: SWIN oder serielles Kommando



Hinweis!

Es ist der USB-COM Port Treiber für den LSIS 123 von der Leuze-Homepage notwendig!

Triggerung

Zur Aktivierung des Lesevorgangs ist ein Triggersignal über die serielle RS 232- oder USB-Schnittstelle (nur COM-Port-Emulation) zu senden. Das Kommando ist mit der eingestellten Baudrate, Parität, Daten- und Stoppbits zu senden.

Das Kommando zur Aktivierung ist: **DC2**
 ASCII-Dezimal-Wert: 018
 Tastatureingabe: STRG+R

Zum Abbruch der Lesebereitschaft ist eine Deaktivierung zu senden.

Das Kommando zur Deaktivierung ist: **DC4**
 ASCII-Dezimal-Wert: 020
 Tastatureingabe: STRG+T

Nach einer erfolgreichen Lesung deaktiviert sich der LSIS 123 selbst.

Die zweite Möglichkeit ist die Aktivierung über den Schalteingang.