

## Technisch gegevensblad Stationaire barcodelezer

Art.-nr.: 50116397

BCL 308i SL 100 D H



Afbeelding kan afwijken

### Inhoud

- Technische gegevens
- Maattekeningen
- Elektrische aansluiting
- Diagrammen
- Bediening en display
- Artikelsleutel
- Opmerkingen
- Toebehoren



Ethernet



## Technische gegevens

### Basisgegevens

|       |          |
|-------|----------|
| Serie | BCL 300i |
|-------|----------|

### Speciale uitvoering

|                     |            |
|---------------------|------------|
| Speciale uitvoering | Verwarming |
|---------------------|------------|

### Functies

|          |                            |
|----------|----------------------------|
| Functies | Afstelmodus                |
|          | AutoConfig                 |
|          | AutoControl                |
|          | AutoRefIAct                |
|          | Codefragmenttechnologie    |
|          | LED-indicatie              |
|          | Referentiecodevergelijking |
|          | Verwarming                 |

### Karakteristieke waarden

|      |           |
|------|-----------|
| MTTF | 110 Jaren |
|------|-----------|

### Leesgegevens

|                                    |                             |
|------------------------------------|-----------------------------|
| Leesbare codetypen                 | 2/5 Interleaved             |
|                                    | Codabar                     |
|                                    | Code 128                    |
|                                    | Code 39                     |
|                                    | Code 93                     |
|                                    | EAN 8/13                    |
|                                    | GS1 Databar Expanded        |
|                                    | GS1 Databar Limited         |
|                                    | GS1 Databar Omnidirectional |
|                                    | UPC                         |
| Scanrate, typisch                  | 1.000 scans/s               |
| Barcode per leespoort, max. aantal | 64 St.                      |

### Optische gegevens

|   |   |
|---|---|
| Leesafstand                               | 70 ... 670 mm                                 |
| Lichtbron                                 | Laser, Rood                                   |
| Golfengte                                 | 655 nm  |
| Laserklasse                               | 1, IEC/EN 60825-1:2014                        |
| Zendsignaalvorm                           | continu                                       |
| Bruikbare openingshoek (leesvel-dopening) | 60 °  |
| Modulegrootte                             | 0,35 ... 0,8 mm                               |
| Leestechniek                              | Lijnscanner met afbuigspiegel                 |
| Straalafbuiging                           | via een roterend polygoonwiel + afbuigspiegel |
| Lichtstraaluitgang                        | Aan de zijkant met afbuigspiegel              |

### Elektrische gegevens

|             |                   |
|-------------|-------------------|
| Bluscircuit | Ompoolbeveiliging |
|-------------|-------------------|

#### Prestatiegegevens

|                          |                 |
|--------------------------|-----------------|
| Voedingsspanning $U_B$   | 18 ... 30 V, DC |
| Opgenomen vermogen, max. | 27 W            |

#### In-/uitgangen selecteerbaar

|                                    |       |
|------------------------------------|-------|
| Uitgangsstroom, max.               | 60 mA |
| Aantal in-/uitgangen selecteerbaar | 2 St. |
| Ingangsstroom, max.                | 8 mA  |

### Interface

|      |          |
|------|----------|
| Type | Ethernet |
|------|----------|

#### Ethernet

|                        |                            |
|------------------------|----------------------------|
| Architectuur           | Client                     |
|                        | Server                     |
| Adrestoewijzing        | DHCP                       |
|                        | handmatige adrestoewijzing |
| Overdrachtssnelheid    | 10 Mbit/s                  |
|                        | 100 Mbit/s                 |
| Functie                | Proces                     |
| Switch-functionaliteit | geïntegreerd               |
| Overdrachtsprotocol    | TCP/IP, UDP                |

### Interface service

|      |         |
|------|---------|
| Type | USB 2.0 |
|------|---------|

#### USB

|         |   |
|---------|---|
| Functie | Configuratie/parametrering via software |
|         | Service                                 |

### Aansluiting

|                      |       |
|----------------------|-------|
| Aantal aansluitingen | 1 St. |
|----------------------|-------|

#### Aansluiting 1

|                  |   |
|------------------|---|
| Functie          | BUS IN  |
|                  | BUS OUT   |
|                  | Data-interface  |
|                  | PWR / SW IN / OUT   |
|                  | Service-interface   |
|                  | Verbinding naar het apparaat  |
| Type aansluiting | Stekkerprofiel, Voor de ingebruikname van het apparaat is het gebruik van een aansluitteenheid absoluut noodzakelijk. |

|              |           |
|--------------|-----------|
| Aantal polen | 32 -polig |
| Type         | male      |

### Mechanische gegevens

|                           |                                     |
|---------------------------|-------------------------------------|
| Bouwworm                  | hoekig                              |
| Afmeting (b x h x l)      | 103 mm x 44 mm x 96 mm              |
| Materiaal behuizing       | Metaal                              |
| Behuizing metaal          | Aluminiumspuitgietwerk              |
| Materiaal optiekafdekking | Glas                                |
| Nettogewicht              | 370 g                               |
| Kleur behuizing           | Rood                                |
|                           | zilver                              |
| Type bevestiging          | Bevestiging achterzijde             |
|                           | via optioneel bevestigingsonderdeel |
|                           | Zwaluwstaarten                      |

### Bediening en display

|                                 |   |
|---------------------------------|---|
| Type weergave                   | LED   |
|                                 | monochrome grafische display 128 x 32 pixel |
| Aantal LED's                    | 2 St.                                       |
| Type configuratie/parametrering | via webbrowser                              |

## Technische gegevens

### Omgevingsgegevens

|  |               |
|--|---------------|
| Omgevingstemperatuur bedrijf                   | -35 ... 40 °C |
| Omgevingstemperatuur opslag                    | -20 ... 70 °C |
| Relatieve luchtvochtigheid (niet condenserend) | 0 ... 90 %    |

### Certificeringen

|  |                                      |
|--|--------------------------------------|
| Beschermingsgraad                              | IP 65                                |
| Beschermingsgraad                              | III                                  |
| Goedkeuringen                                  | c UL US                              |
| Testprocedure EMC volgens norm                 | EN 55022<br>EN 61000-4-2, -3, -4, -6 |
| Testprocedure schokken volgens norm            | IEC 60068-2-27, Test Ea              |
| Testprocedure langdurige schokken volgens norm | IEC 60068-2-29, Test Eb              |
| Testprocedure vibraties volgens norm           | IEC 60068-2-6, Test Fc               |

### Classificatie

|                    |          |
|--------------------|----------|
| Douanetariefnummer | 84719000 |
| ECLASS 5.1.4       | 27280102 |
| ECLASS 8.0         | 27280102 |
| ECLASS 9.0         | 27280102 |
| ECLASS 10.0        | 27280102 |
| ECLASS 11.0        | 27280102 |
| ECLASS 12.0        | 27280102 |
| ETIM 5.0           | EC002550 |
| ETIM 6.0           | EC002550 |
| ETIM 7.0           | EC002550 |

## Maattekeningen

Alle maten in millimeter

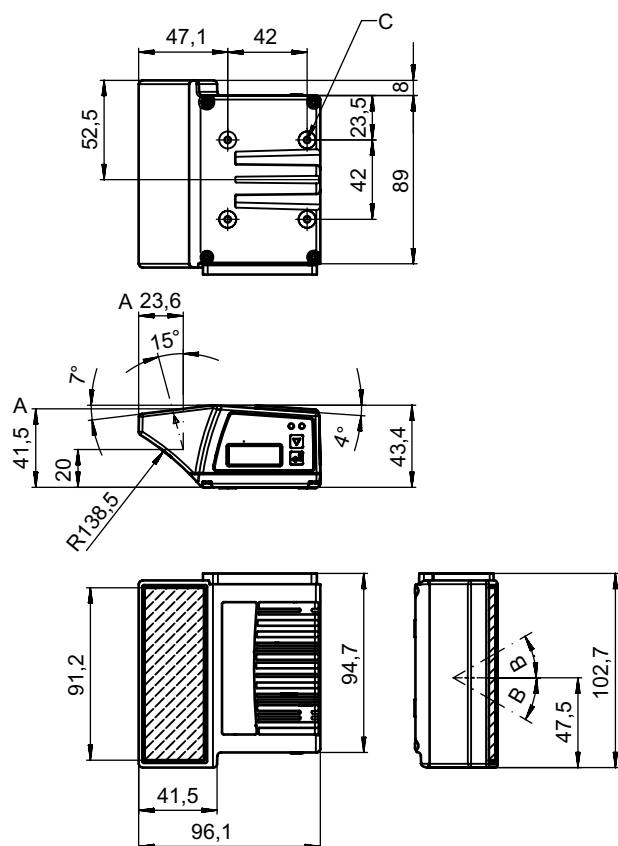

- A Optische as
- B Afbuighoek van laserstraal:  $\pm 30^\circ$
- C Schroefdraad M4 (5 diep)

# Elektrische aansluiting

## Aansluiting 1

|                         |   |
|-------------------------|---|
| <b>Functie</b>          | BUS IN  |
|                         | BUS OUT   |
|                         | Data-interface  |
|                         | PWR / SW IN / OUT   |
|                         | Service-interface   |
|                         | Verbinding naar het apparaat  |
| <b>Type aansluiting</b> | Stekkerprofiel  |
| <b>Type aansluiting</b> | Voor de ingebruikname van het apparaat is het gebruik van een aansluitteenheid absoluut noodzakelijk. |
| <b>Aantal polen</b>     | 32 -polig   |
| <b>Type</b>             | male  |

## Diagrammen

### Leesveldcurve



x Leesveldafstand [mm]

y Leesveldbreedte [mm]

## Bediening en display

| LED   | Display                          | Verklaring                          |
|-------|----------------------------------|-------------------------------------|
| 1 PWR | groen, knipperend                | Apparaat OK, initialiseringsfase    |
|       | groen, permanent aan             | Apparaat OK                         |
|       | groen kort uit - aan             | Lezen gelukt                        |
|       | groen kort uit - kort rood - aan | Lezen mislukt                       |
|       | oranje, permanent aan            | Servicemodus                        |
|       | rood, knipperend                 | Apparaat OK, waarschuwing ingesteld |

## Bediening en display

| LED   | Display              | Verklaring          |
|-------|----------------------|---------------------|
| 1 PWR | rood, permanent aan  | Error, apparaatfout |
| 2 BUS | groen, knipperend    | Initialisatie       |
|       | groen, permanent aan | Bus-bedrijf OK      |
|       | rood, knipperend     | Communicatiefout    |
|       | rood, permanent aan  | Busfout             |

## Artikelsleutel

Artikelaanduiding: **BCL XXXX YYZ AAA BB CCCC**

|             |   |
|-------------|---|
| <b>BCL</b>  | <b>Werkingsprincipe</b><br>BCL: barcodelezer  |
| <b>XXXX</b> | <b>Serie/interface (geïntegreerde veldbus-technologie)</b><br>300i: RS 232 / RS 422 (stand-alone)<br>301i: RS 485 (multiNet Slave)<br>304i: PROFIBUS DP<br>308i: EtherNet TCP/IP, UDP<br>338i: EtherCAT<br>348i: PROFINET RT<br>358i: EtherNet/IP |
| <b>YY</b>   | <b>Scanprincipe</b><br>S: lijnscanner (single-line)<br>R1: lijnscanner (raster)<br>O: scanner met zwenkspiegel (oscillating mirror)   |
| <b>Z</b>    | <b>Optiek</b><br>N: High Density (dichtbij)<br>M: Medium Density (middelmatige afstand)<br>F: Low Density (ver)<br>L: Long Range (zeer grote afstand)<br>J: Ink-Jet (toepassingsafhankelijk)  |
| <b>AAA</b>  | <b>Straaluitgang</b><br>100: aan de zijkant<br>102: aan de voorzijde  |
| <b>BB</b>   | <b>Speciale uitvoering</b><br>D: met display<br>H: met verwarming<br>DH: met display en verwarming<br>P: uittredevenster van kunststof  |
| <b>CCCC</b> | <b>Funcities</b><br>F007: Geoptimaliseerde structuur van de procesgegevens  |

### Opmerking



Een lijst met alle beschikbare apparaattypen vindt u op de webpagina van Leuze via [www.leuze.com](http://www.leuze.com).

## Opmerkingen



### Gebruiken voor het bedoeld gebruik!



- ☞ Het product is geen veiligheidssensor en dient niet voor personenbeveiliging.
- ☞ Het product mag alleen door een bevoegd persoon in bedrijf worden gesteld.
- ☞ Het product uitsluitend gebruiken volgens het bedoeld gebruik.

## Opmerkingen

### LET OP! LASERSTRAAL – LASERKLASSE 1



Het apparaat voldoet aan de eisen van IEC/EN 60825-1:2014 voor een product uit de **laserklasse 1** evenals de bepalingen van U.S. 21 CFR 1040.10 met de afwijking m.b.t. de Laser Notice No. 56 van 08-05-2019.



☞ De geldende wettelijke en lokale laserveiligheidsbepalingen opvolgen.

☞ Ingrepen en wijzigingen aan het apparaat zijn niet toegestaan.







Het apparaat bevat geen door de gebruiker in te stellen of te onderhouden onderdelen.  
Reparaties mogen uitsluitend door Leuze electronic GmbH + Co. KG worden uitgevoerd.

## Toebehoren

### Aansluittechniek - aansluitkabels

|   | Art.-nr. | Benaming            | Artikel       | Beschrijving   |
|---|----------|---------------------|---------------|--|
|  | 50132079 | KD U-M12-5A-V1-050  | Aansluitkabel | Aansluiting 1: Ronde stekker, M12, axiaal, female, A-gecodeerd, 5 -polig<br>Aansluiting 2: open uiteinde<br>Afgeschermd: Nee<br>Kabellengte: 5.000 mm<br>Materiaal mantel: PVC                                   |
|  | 50135074 | KS ET-M12-4A-P7-050 | Aansluitkabel | Geschikt voor interface: Ethernet<br>Aansluiting 1: Ronde stekker, M12, axiaal, male, D-gecodeerd, 4 -polig<br>Aansluiting 2: open uiteinde<br>Afgeschermd: Ja<br>Kabellengte: 5.000 mm<br>Materiaal mantel: PUR |

### Aansluittechniek - verbindingkabels

|  | Art.-nr. | Benaming                    | Artikel          | Beschrijving   |
|--|----------|-----------------------------|------------------|--|
| <br>  | 50117011 | KB USB A - USB miniB        | Onderhoudskabel  | Geschikt voor interface: USB<br>Aansluiting 1: USB<br>Aansluiting 2: USB<br>Afgeschermd: Ja<br>Kabellengte: 1.500 mm<br>Materiaal mantel: PVC  |
| <br> | 50137078 | KSS ET-M12-4A-M12-4A-P7-050 | Verbindingskabel | Geschikt voor interface: Ethernet<br>Aansluiting 1: Ronde stekker, M12, axiaal, male, D-gecodeerd, 4 -polig<br>Aansluiting 2: Ronde stekker, M12, axiaal, male, D-gecodeerd, 4 -polig<br>Afgeschermd: Ja<br>Kabellengte: 5.000 mm<br>Materiaal mantel: PUR |
| <br>  | 50135081 | KSS ET-M12-4A-RJ45-A-P7-050 | Verbindingskabel | Geschikt voor interface: Ethernet<br>Aansluiting 1: Ronde stekker, M12, axiaal, male, D-gecodeerd, 4 -polig<br>Aansluiting 2: RJ45<br>Afgeschermd: Ja<br>Kabellengte: 5.000 mm<br>Materiaal mantel: PUR  |

## Toebehoren

### Aansluittechniek - aansluitboxen

|  | Art.-nr.   | Benaming   | Artikel      | Beschrijving   |
|--|------------|------------|--------------|--|
|  | 50131255 * | ME 308 103 | Aansluitdeel | Geschikt voor: BCL 308i<br>Geschikt voor interface: Ethernet<br>Aantal aansluitingen: 4 St.<br>Aansluiting: Kabel met ronde stekker, M12, 900 mm |
|  | 50131254 * | ME 308 104 | Aansluitdeel | Geschikt voor: BCL 308i<br>Geschikt voor interface: Ethernet<br>Aantal aansluitingen: 5 St.<br>Aansluiting: Kabel met ronde stekker, M12, 900 mm |
|  | 50116466 * | MK 308     | Aansluitdeel | Geschikt voor: BCL 308i<br>Geschikt voor interface: Ethernet<br>Aantal aansluitingen: 4 St.<br>Aansluiting: Klem                                 |
|  | 50114823 * | MS 308     | Aansluitdeel | Geschikt voor: BCL 308i<br>Geschikt voor interface: Ethernet<br>Aantal aansluitingen: 4 St.<br>Aansluiting: Ronde stekker, M12                   |

\* Benodigde accessoires, apart bestellen

### Bevestigingstechniek - bevestigingshoekprofielen

|   | Art.-nr. | Benaming | Artikel               | Beschrijving   |
|---|----------|----------|-----------------------|--|
|  | 50121433 | BT 300 W | Bevestigingsonderdeel | Uitvoering van bevestigingsonderdeel: Hoek L-vorm<br>Bevestiging, installatiezijde: Doorgaande bevestiging<br>Bevestiging, apparaatzijde: schroefbaar<br>Type bevestigingsonderdeel: instelbaar<br>Materiaal: Metaal |

### Bevestigingstechniek - bevestigingen voor ronde stangen

|  | Art.-nr. | Benaming  | Artikel               | Beschrijving   |
|--|----------|-----------|-----------------------|--|
|  | 50121435 | BT 56 - 1 | Bevestigingsonderdeel | Functionies: Statische toepassingen<br>Uitvoering van bevestigingsonderdeel: Montagesysteem<br>Bevestiging, installatiezijde: voor ronde stang 12 mm, voor ronde stang 14 mm, voor ronde stang 16 mm<br>Bevestiging, apparaatzijde: klembaar<br>Materiaal: Metaal<br>Aanhaalmoment van klembekken: 8 N·m |

### Bevestigingstechniek - overige





|   | Art.-nr. | Benaming    | Artikel               | Beschrijving   |
|---|----------|-------------|-----------------------|--|
|  | 50124941 | BTU 0300M-W | Bevestigingsonderdeel | Bevestiging, installatiezijde: Doorgaande bevestiging<br>Bevestiging, apparaatzijde: klembaar, Geschikt voor M4-schroeven, Groefmontage<br>Materiaal: Metaal |

## Toebehoren

### Reflecterende folies voor standaardtoepassingen

|   | Art.-nr. | Benaming        | Artikel             | Beschrijving   |
|---|----------|-----------------|---------------------|--|
|  | 50106119 | REF 4-A-100x100 | Reflecterende folie | Bouwworm: rechthoekig<br>Reflectievlak: 100 mm x 100 mm<br>Materiaal: Kunststof<br>Chemische materiaalaanduiding: PMMA<br>Befestiging: zelfklevend |

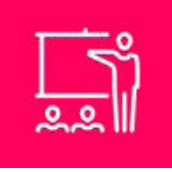
## Diensten

|  | Art.-nr. | Benaming   | Artikel                         | Beschrijving  |
|--|----------|------------|---------------------------------|---|
|    | S981020  | CS30-E-212 | Uurvergoeding                   | Details: Samenstelling van de applicatiegegevens, selectie en voorstel passende sensorsystemen, creëren tekening en montageschets.<br>Voorwaarden: Ingevulde vragenlijst of een projectspecificatie met een applicatiebeschrijving is aanwezig.<br>Beperkingen: Reis en overnachting afzonderlijk en naar behoefte.   |
|   | S981014  | CS30-S-110 | Ondersteuning bij ingebruikname | Details: Uitvoering op een locatie op verzoek van de klant, duur max. 10 uur.<br>Voorwaarden: Apparaten en verbindingskabels zijn al gemonteerd, prijs zonder reis- en event. overnachtingskosten.<br>Beperkingen: Geen uitvoering van mechanische (montage-) en elektrische (bekabelings-) werkzaamheden, geen wijzigingen (aanbouw, bekabeling, programmering) aan componenten van derden in de omgeving. |
|  | S981019  | CS30-T-110 | Productscholing                 | Details: Locatie en inhoud volgens afspraak, duur max. 10 uur.<br>Voorwaarden: Prijs zonder reis- en event. overnachtingskosten.<br>Beperkingen: Kosten voor reis en overnachting afzonderlijk en naar behoefte.  |
|  | S981021  | CS30-V-212 | Uurvergoeding                   | Details: REA-beoordeling met opstellen van een testrapport, beoordeling van de codekwaliteit.<br>Voorwaarden: Originele barcodes worden door de opdrachtgever ter beschikking gesteld.  |

#### Opmerking



Een lijst met alle beschikbare toebehoren vindt u op de webpagina van Leuze onder het downloadtabblad van de artikeldetailpagina.