

Scheda tecnica dati

Illuminazione

Cod. art.: 50151368

IL RL 070/130 WH 300

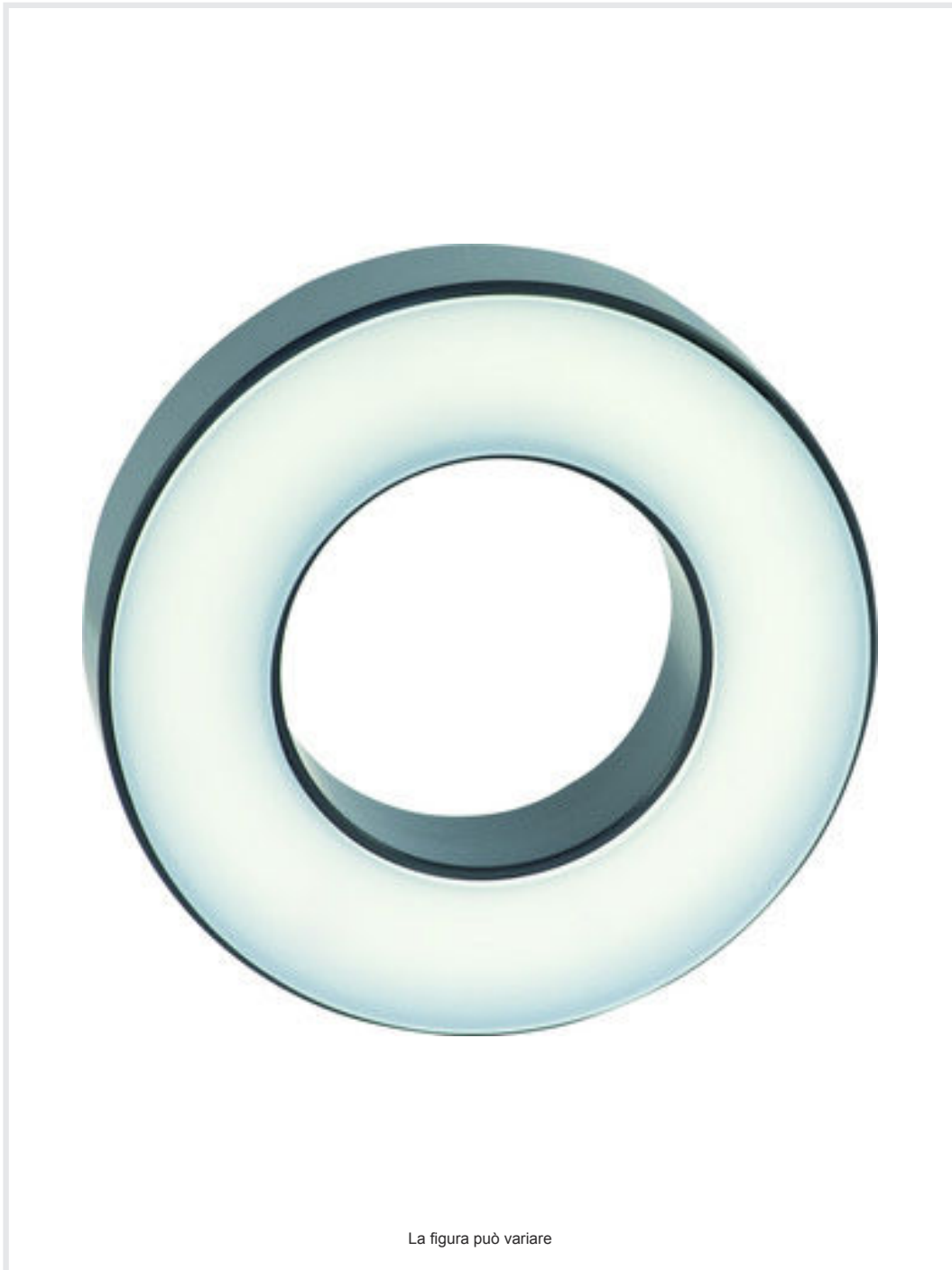

Contenuto

- Dati tecnici
- Disegni quotati
- Collegamento elettrico
- Comando e visualizzazione
- Avvisi
- Accessori



Dati tecnici

Dati di base

Tipo	Anello luminoso
Idoneo per	IVS 1000i & DCR 1000i

Funzioni

Funzioni	Funzionamento triggerato Regolazione integrata della potenza
----------	---

Dati ottici

Sorgente luminosa	LED, Bianco
Lunghezza d'onda	446 nm
Forma del segnale di emissione	Pulsante
Gruppo di LED	Gruppo esente (secondo EN 62471)
Angolo di apertura, max.	120 °

Dati elettrici

Circuito di protezione	Protezione contro l'inversione di polarità
------------------------	--

Dati di potenza

Tensione di alimentazione U_B	18 ... 35 V, CC
Potenza assorbita, max.	10 W, a 24 V CC

Ingressi

Numero di ingressi di commutazione digitali	1 pezzo(i)
---	------------

Ingressi di commutazione

Tipo di tensione	CC
Tensione di commutazione	Trigger high 3,3 ... 35,0 V (high) / < 2,8V (low)

Ingresso di commutazione digitale 1

Funzione	Trigger
----------	---------

Collegamento

Numero di collegamenti	1 pezzo(i)
------------------------	------------

Collegamento 1

Funzione	Alimentazione di tensione Trigger
Tipo di collegamento	Connettore circolare
Grandezza della filettatura	M12
Tipo	male
Materiale	Metallo
Numero di poli	4 poli
Codifica	Codifica A

Dati meccanici

Forma costruttiva	anello
Spessore	29 mm
Diametro esterno	130 mm
Diametro interno	70 mm
Materiale dell'alloggiamento	Metallo
Alloggiamento in plastica	PC
Alloggiamento in metallo	Alluminio anodizzato
Materiale della copertura della lente	Plastica / PMMA
Peso netto	425 g
Colore dell'alloggiamento	Nero

Comando e visualizzazione

Tipo di visualizzazione	LED
Numero di LED	1 pezzo(i)
Elementi di controllo	Interruttore rotativo
Funzione dell'elemento di controllo	Luminosità Trigger

Dati ambientali

Temperatura ambiente, funzionamento	0 ... 40 °C
-------------------------------------	-------------

Certificazioni

Grado di protezione	IP 67
Classe di protezione	III
Omologazioni	c UL US

Superficie luminosa

Larghezza, superficie luminosa attiva	100 mm x 100 mm
---------------------------------------	-----------------

Classificazione

Voce tariffaria doganale	85395000
ECLASS 5.1.4	27310204
ECLASS 8.0	27310204
ECLASS 9.0	27310204
ECLASS 10.0	27310204
ECLASS 11.0	27310204
ECLASS 12.0	27310204
ECLASS 13.0	27310204
ECLASS 14.0	27310204
ECLASS 15.0	27310204
ECLASS 16.0	27310204
ETIM 5.0	EC002498
ETIM 6.0	EC003015
ETIM 7.0	EC003015
ETIM 8.0	EC003015
ETIM 9.0	EC003015
ETIM 10.0	EC003015
UNSPSC 26.08	43211718

Disegni quotati

Tutte le dimensioni in millimetri

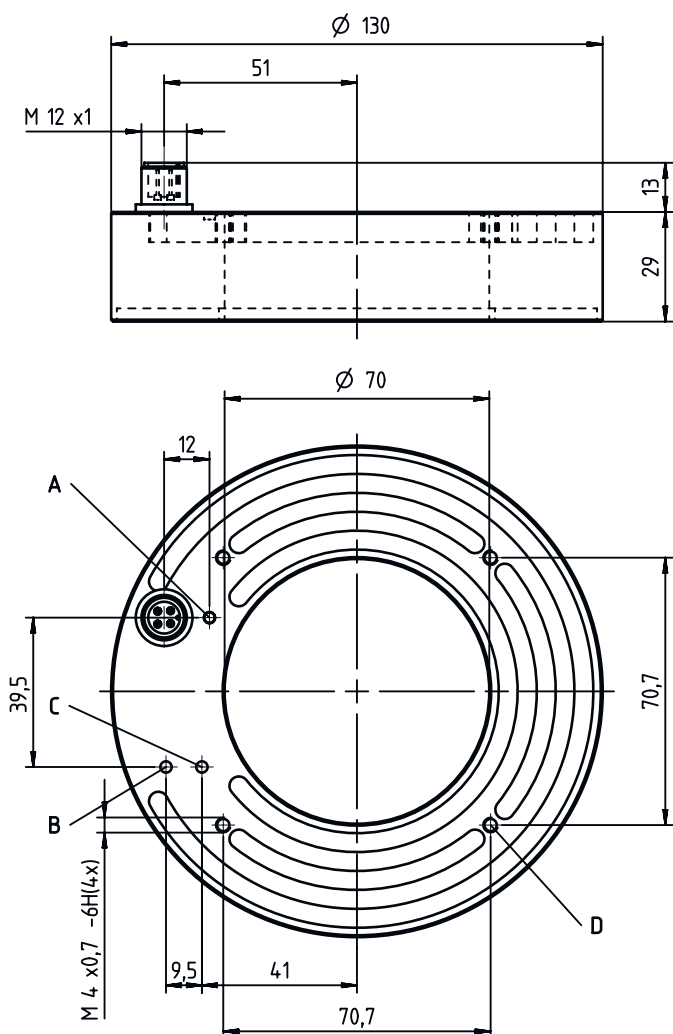

- A LED verde
- B Luminosità
- C Trigger
- D Filettatura M4 x 0,7 (profondità 8 mm)

Collegamento elettrico

Collegamento 1

Funzione	Alimentazione di tensione
	Trigger
Tipo di collegamento	Connettore circolare
Grandezza della filettatura	M12
Tipo	male
Materiale	Metallo
Numero di poli	4 poli
Codifica	Codifica A

Pin Assegnazione dei pin

1	V+
2	n.c.
3	GND
4	Trigger IN

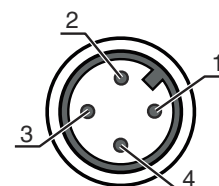

Comando e visualizzazione

LED	Display	Significato
1	Verde, costantemente acceso	Ready







Avvisi

 **Rispettare l'uso previsto!**

	<ul style="list-style-type: none"> ⌘ Questo prodotto non è un sensore di sicurezza e non serve alla protezione di persone. ⌘ Il prodotto deve essere messo in servizio solo da personale qualificato. ⌘ Utilizzare il prodotto solo conformemente all'uso previsto.
--	--

Accessori

Sistemi di connessione - Cavi di collegamento

	Cod. art.	Designazione	Articolo	Descrizione
  	50130638	KD U-M12-3A-V1-050	Cavo di collegamento	Applicazione: Resistenza alle sostanze chimiche Collegamento 1: Connettore circolare, M12, Assiale, female, 3 poli Connettore circolare, LED: No Collegamento 2: A cablare Schermato: No Lunghezza cavo: 5.000 mm Materiale della guaina: PVC
  	50130679	KD U-M12-3W-V1-050	Cavo di collegamento	Applicazione: Resistenza alle sostanze chimiche Collegamento 1: Connettore circolare, M12, Angolare, female, 3 poli Connettore circolare, LED: No Collegamento 2: A cablare Schermato: No Lunghezza cavo: 5.000 mm Materiale della guaina: PVC

Sistemi di connessione - Cavi di interconnessione

	Cod. art.	Designazione	Articolo	Descrizione
	50148539	KY IVS 1048-IL	Cavo di interconnessione	Collegamento 1, funzione: Collegamento master Collegamento 1: Connettore circolare, M12, Assiale, male, Codifica A, 12 poli Collegamento 2: Connettore circolare, M12, Assiale, female, Codifica A, 12 poli Collegamento 3: Connettore circolare, M12, Assiale, male, Codifica A, 4 poli Schermato: SI Lunghezza cavo, ramo 1: 900 mm Lunghezza cavo, ramo 2: 300 mm Lunghezza cavo, ramo 3: 300 mm

Avviso

	<p>⌘ È possibile trovare una lista con tutti gli accessori disponibili sul sito di Leuze nel registro Download della pagina di dettaglio del prodotto.</p>
--	--