

Karta danych technicznych

Fotokomórka refleksyjna polaryzowana

Nr art.: 50122696

PRK328.3/4P



Ilustracja może się różnić od stanu rzeczywistego

Treść

- Dane techniczne
- Rysunki wymiarowe
- Przyłącze elektryczne
- Wykresy
- Obsługa i wskazanie
- Reflektory & folia refleksyjna
- Kod artykułu
- Wskazówki
- Dalsze informacje
- Akcesoria



Dane techniczne

Dane bazowe

Seria	328
Zasada działania	Refleksyjna zasada działania

Dane optyczne

Zasięg roboczy	gwarantowany zasięg
Zasięg roboczy	0,02 ... 4,5 m, z reflektorem TK(S) 100x100
Granica zasięgu	typowy zasięg
Granica zasięgu	0,02 ... 6 m, z reflektorem TK(S) 100x100
Źródło światła	LED, czerwony
LED długość fal świetlnych	620 nm
Forma sygnału wysyłanego	impulsowy
Grupa LED	Wolna grupa (według EN 62471)

Dane elektryczne

Połączenie ochronne	Ochrona przecizwarciowa Ochrona przed zamianą biegunów
---------------------	---

Parametry wydajnościowe

Napięcie zasilające U_B	10 ... 30 V, DC, w tym tętnienie resztkowe
Tętnienie resztkowe	0 ... 15 %, z U_B
Prąd biegu jałowego	0 ... 20 mA

Wyjścia

Liczba cyfrowych wyjść przełączających	2 Piece(s)
--	------------

Wyjścia przełączające

Rodzaj napięcia	DC
Prąd przełączający, maks.	100 mA
Napięcie przełączające	high: $\geq(U_B - 2.5V)$ low: $\leq 2,5V$

Wyjście przełączające 1

Element przełączający	Tranzystor, PNP
Zasada przełączania	rozjaśniający

Wyjście przełączające 2

Element przełączający	Tranzystor, PNP
Zasada przełączania	ściemniający

Zachowanie czasowe

Częstotliwość przełączania	500 Hz
Czas reakcji	1 ms
Opóźnienie gotowości	300 ms

Przyłącze

Przyłącze 1

Funkcja	Sygnal OUT Zasilanie napięciem
Rodzaj przyłącza	Przewód
Długość przewodu	2.000 mm
Materiał płaszczka	PUR
Kolor przewodu	czarny
Liczba żył	4 -wire
Przekrój żyły	0,2 mm ²

Dane mechaniczne

Rozmiar gwintu	M18 x 1 mm
Wymiar (\varnothing x L)	18 mm x 46 mm
Materiał obudowy	Stal nierdzewna Tworzywo sztuczne
Obudowa ze stali nierdzewnej	V2A
Obudowa z tworzywa sztucznego	ABS
Materiał osłony optyki	Tworzywo sztuczne
Masa netto	70 g
Kolor obudowy	czarny srebrny

Obsługa i wskazanie

Rodzaj wskazania	LED
Liczba LED	1 Piece(s)
Elementy sterujące	Przycisk przyuczania

Dane otoczenia

Temperatura otoczenia podczas eksploatacji	-40 ... 60 °C
Temperatura otoczenia w miejscu przechowywania	-40 ... 70 °C

Certyfikaty

Stopień ochrony	IP 67
Klasa ochrony	III
Dopuszczenia	c UL US
Obowiązujące normy	IEC 60947-5-2

Klasyfikacja

eCl@ss 5.1.4	27270902
eCl@ss 8.0	27270902
eCl@ss 9.0	27270902
eCl@ss 10.0	27270902
eCl@ss 11.0	27270902
ETIM 5.0	EC002717
ETIM 6.0	EC002717
ETIM 7.0	EC002717

Rysunki wymiarowe

Wszystkie wymiary są podane w milimetrach

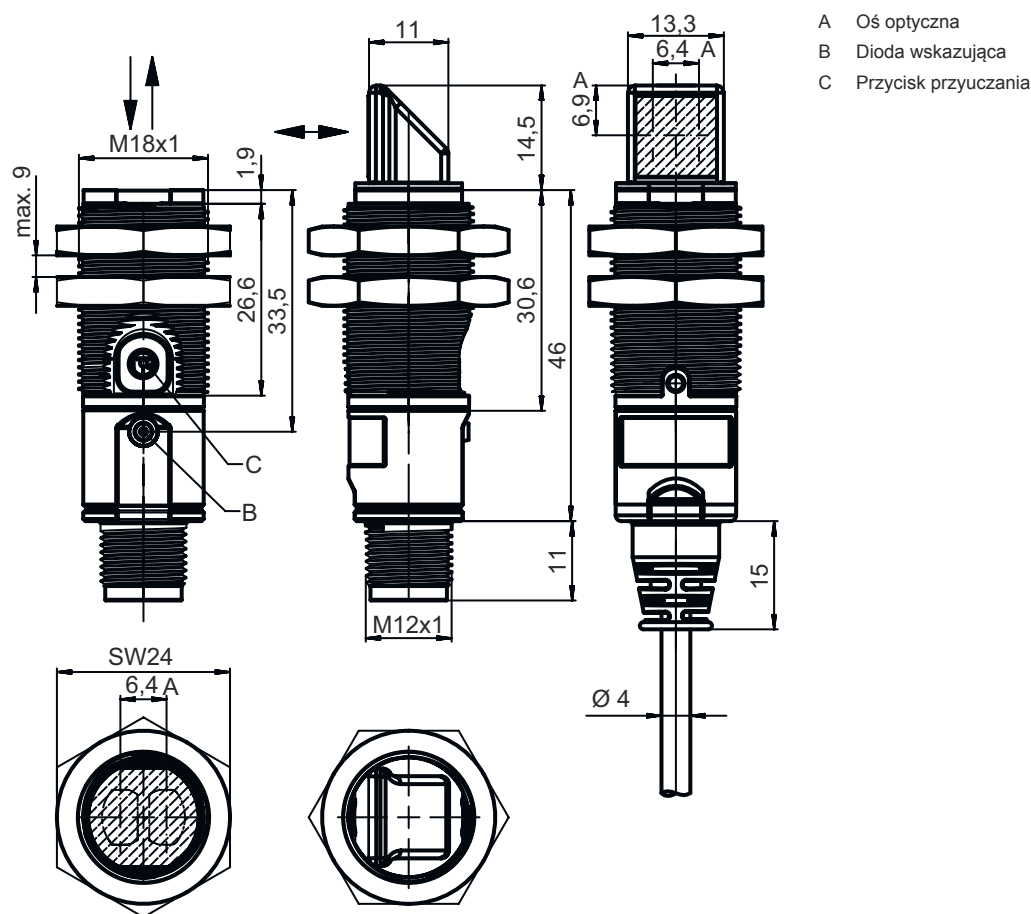

Przyłącze elektryczne

Przyłącze 1

Funkcja	Sygnal OUT
	Zasilanie napięciem
Rodzaj przyłącza	Przewód
Długość przewodu	2.000 mm
Materiał płaszczka	PUR
Kolor przewodu	czarny
Liczba żył	4 -wire
Przekrój żyły	0,2 mm ²

Kolor żyły

brązowy
Biały
niebieski
czarny

Obsadzenie żył

V+
OUT 2
GND
OUT 1

Wykresy

Typ. zachowanie przy aktywacji (TK 100x100)

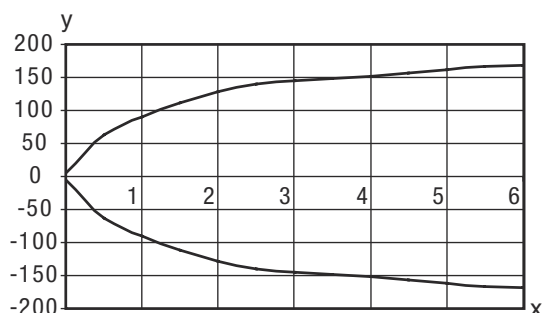

x Odległość [m]
y Przesunięcie [mm]

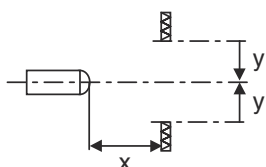

Typ. rezerwa funkcjonalna (osiowa)

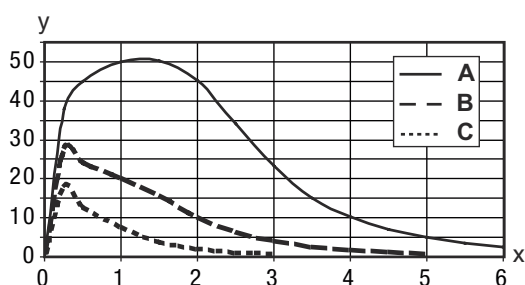

x Odległość [m]
y Rezerwa funkcjonalna

A TKS 100x100
B TKS 40x60
C TKS 20x40

Obsługa i wskazanie

LED	Wskazanie	Znaczenie
1	zielony, światło ciągłe	Gotowość do pracy
	żółty, światło ciągłe	Droga światła wolna
	żółty, migające	brak rezerwy funkcjonalnej

Reflektory & folia refleksyjna

Nr art.	Oznaczenie	Zasięg roboczy Granica zasięgu	Opis
50108300	REF 4-A-50x50	0,08 ... 1,4 m 0,08 ... 2 m	Konstrukcja: prostokątny Powierzchnia refleksyjna: 50 mm x 50 mm Materiał: Tworzywo sztuczne Chemiczne oznaczenie materiału: PMMA Mocowanie: samoprzylepny



Reflektory & folia refleksyjna

	Nr art.	Oznaczenie	Zasięg roboczy Granica zasięgu	Opis
	50003192	TK 100x100	0,02 ... 4,5 m 0,02 ... 6 m	Konstrukcja: prostokątny Powierzchnia refleksyjna: 96 mm x 96 mm Potrójna wielkość: 4 mm Materiał: Tworzywo sztuczne Materiał nośnika: Tworzywo sztuczne Chemiczne oznaczenie materiału: PMMA8N Mocowanie: przyklejany
	50024127	TK 82.2	0,05 ... 3,6 m 0,05 ... 4,5 m	Konstrukcja: okrągły Potrójna wielkość: 4 mm Średnica powierzchni refleksyjnej: 79 mm Materiał: Tworzywo sztuczne Materiał nośnika: Tworzywo sztuczne Chemiczne oznaczenie materiału: PMMA8N Mocowanie: Mocowanie przelotowe, przyklejany
	50022816	TKS 100X100	0,02 ... 4,5 m 0,02 ... 6 m	Konstrukcja: prostokątny Powierzchnia refleksyjna: 96 mm x 96 mm Potrójna wielkość: 4 mm Materiał: Tworzywo sztuczne Materiał nośnika: Tworzywo sztuczne Chemiczne oznaczenie materiału: PMMA8N Mocowanie: Mocowanie przelotowe, przyklejany
	50081283	TKS 20X40	0,04 ... 1,6 m 0,04 ... 2,2 m	Konstrukcja: prostokątny Powierzchnia refleksyjna: 16 mm x 38 mm Potrójna wielkość: 2,3 mm Materiał: Tworzywo sztuczne Materiał nośnika: Tworzywo sztuczne Chemiczne oznaczenie materiału: PMMA8N Mocowanie: Mocowanie przelotowe, przyklejany
	50023525	TKS 30X50	0,03 ... 1,9 m 0,03 ... 2,5 m	Konstrukcja: prostokątny Powierzchnia refleksyjna: 27 mm x 44 mm Potrójna wielkość: 3 mm Materiał: Tworzywo sztuczne Materiał nośnika: Tworzywo sztuczne Chemiczne oznaczenie materiału: PMMA8N Mocowanie: Mocowanie przelotowe, przyklejany
	50040820	TKS 40X60	0,02 ... 3 m 0,02 ... 4 m	Konstrukcja: prostokątny Powierzchnia refleksyjna: 37 mm x 56 mm Potrójna wielkość: 4 mm Materiał: Tworzywo sztuczne Materiał nośnika: Tworzywo sztuczne Chemiczne oznaczenie materiału: PMMA8N Mocowanie: Mocowanie przelotowe, przyklejany

Kod artykułu

Oznaczenie artykułu: XXX328BY-AAAF.BB/CC-DDD

XXX328	Zasada działania PRK: fotokomórka refleksyjna z filtrem polaryzacyjnym ET: energetyczna fotokomórka refleksyjna FT: fotokomórka refleksyjna z fadyniem LE: odbiornik fotokomórki jednokierunkowej LS: nadajnik fotokomórki jednokierunkowej
Y	Rodzaj światła brak: czerwone światło I: światło podczerwone
AAAF	Wstępnie ustawiony zakres odczytu (opcja) brak: zasięg według karty danych xxxF: wstępnie ustawiony zakres odczytu [mm]

Kod artykułu

BB	Wyposażenie brak: optyka osiowa W: optyka kąтова 90° 3: przyuczenie poprzez przycisk
CC	Wyjście przełączające / funkcja (OUT1= pin 4, OUT2 = pin 2): 4: PNP wyjście tranzystora, rozjaśniające P: PNP wyjście tranzystora, ściemniające 2: NPN wyjście tranzystora, rozjaśniające N: NPN wyjście tranzystora, ściemniające 9: wejście dla dezaktywacji nadajnika (dezaktywacja przez sygnał HIGH) D: wejście dla dezaktywacji nadajnika (dezaktywacja przez sygnał LOW) X: pin bez obsadzenia
DDD	Przyłącze elektryczne brak: przewód, długość standardowa 2000 mm, 4-żyłowy M12: okrągłe połączenie wtykowe M12, 4-biegunowe (wtyczka)

Wskazówka

	Lista ze wszystkimi dostępnymi typami urządzeń znajduje się na stronie internetowej Leuze www.leuze.com .
--	--

Wskazówki



Przestrzegać użycia zgodnego z przeznaczeniem!

	<ul style="list-style-type: none"> ☞ Produkt nie jest czujnikiem bezpieczeństwa i nie służy do ochrony osób. ☞ Produkt może być eksploatowany tylko przez osoby kompetentne. ☞ Produkt stosować tylko zgodnie z przeznaczeniem.
--	--

W przypadku zastosowań UL:

	<ul style="list-style-type: none"> ☞ W zastosowaniach UL dopuszczalne jest używanie wyłącznie w obwodach prądowych Class 2 zgodnie z NEC (National Electric Code). ☞ These proximity switches shall be used with UL Listed Cable assemblies rated 30V, 0.5A min, in the field installation, or equivalent (categories: CYJV/ CYJV7 or PVVA/PVVA7)
--	---

Dalsze informacje

- Suma prądów wyjściowych dla obu wyjść, 50 mA dla temperatury otoczenia > 40°C

Akcesoria

Technika zamocowań – kątowniki mocujące

	Nr art.	Oznaczenie	Artykuł	Opis
	50113548	BT D18M.5	Kątownik mocujący	Średnica, wewnętrzna: 18 mm Wersja elementu mocującego: Kątowniki kształt L Mocowanie, po stronie instalacji: Mocowanie przelotowe Mocowanie, po stronie urządzenia: przykręcany Rodzaj elementu mocującego: sztywne Materiał: Stal nierdzewna



Technika zamocowań – mocowania okrągłych prętów

	Nr art.	Oznaczenie	Artykuł	Opis
	50117490	BTU D18M-D12	System montażowy	Wersja elementu mocującego: System montażowy Mocowanie, po stronie instalacji: Mocowanie przelotowe Mocowanie, po stronie urządzenia: przykręcany Rodzaj elementu mocującego: zaciskany, obrotowe 360°, regulowalne Materiał: Metal

Technika zamocowań – inne

	Nr art.	Oznaczenie	Artykuł	Opis
	50121904	BT318B-OM	Mocowanie	Wersja elementu mocującego: Uchwyty zaciskowe Mocowanie, po stronie instalacji: Mocowanie przelotowe Mocowanie, po stronie urządzenia: przykręcany Rodzaj elementu mocującego: wychylne, obrotowe, regulowalne Materiał: Tworzywo sztuczne

Reflektory standardowe

	Nr art.	Oznaczenie	Artykuł	Opis
	50081283	TKS 20X40	Reflektor	Konstrukcja: prostokątny Powierzchnia refleksyjna: 16 mm x 38 mm Potrójna wielkość: 2,3 mm Materiał: Tworzywo sztuczne Materiał nośnika: Tworzywo sztuczne Chemiczne oznaczenie materiału: PMMA8N Mocowanie: Mocowanie przelotowe, przyklejany
	50040820	TKS 40X60	Reflektor	Konstrukcja: prostokątny Powierzchnia refleksyjna: 37 mm x 56 mm Potrójna wielkość: 4 mm Materiał: Tworzywo sztuczne Materiał nośnika: Tworzywo sztuczne Chemiczne oznaczenie materiału: PMMA8N Mocowanie: Mocowanie przelotowe, przyklejany

Akcesoria**Folia refleksyjna do zastosowań standardowych**

	Nr art.	Oznaczenie	Artykuł	Opis
	50108300	REF 4-A-50x50	Folia refleksyjna	Konstrukcja: prostokątny Powierzchnia refleksyjna: 50 mm x 50 mm Materiał: Tworzywo sztuczne Chemiczne oznaczenie materiału: PMMA Mocowanie: samoprzylepny

Wskazówka

☞ Listę z dostępnymi akcesoriami można znaleźć na stronie internetowej Leuze w zakładce Download strony ze szczegółami artykułów.