

Teknik veri sayfası

Vision sensörü

Ürün no.: 50147795

IVS 1048i ADJ-8F4-102-M1-TPRD



Şekil farklılık gösterebilir

İçerik

- Teknik veriler
- Boyutlandırılmış çizimler
- Elektrik bağlantısı
- Ürün anahtarı
- Uyarılar
- Diğer bilgiler
- Aksesuarlar



Ethernet



Teknik veriler

Temel veriler

Seri	IVS 1048i
Imager	Sony global Shutter

Fonksiyonlar

Yazılım fonksiyonları	Lokalizasyon: Yüzey, kenar, biçim Parça tespiti: Parlaklık, kontrast, yüzey pikseli, kenar pikseli
-----------------------	---

Optik veriler

Okuma mesafesi	50 ... 2.000 mm
Işık kaynağı	LED, kırmızı / beyaz, dahili değiştirme yapılabilir
Gönderme sinyali şekli	darbeli
Kameranin çözünürlüğü yatay	736 px
Kameranin çözünürlüğü dikey	480 px
Odak uzaklığı	8 mm
Elektronik kilitleme süresi	0,025 ... 2 ms
Kameranin tipi	Monokrom

Elektrik verileri

Koruma devresi	Kısa devre koruması Ters kutup koruması
----------------	--

Güç verileri

Besleme gerilimi U_B	18 ... 30 V, DC
Güç tüketimi, maks.	24 W, 24 V DC'de

Girişler

Dijital anahtarlama girişi sayısı	3 Adet
-----------------------------------	--------

Anahtarlama girişleri

Voltaj türü	DC
-------------	----

Çıkışlar

Dijital anahtarlama çıkışı sayısı	5 Adet
-----------------------------------	--------

Anahtarlama çıkışları

Voltaj türü	DC
Anahtarlama akımı, maks.	100 mA
Anahtarlama voltajı	low: ≤ 2 V yüksek: $\geq (U_B - 2V)$

Anahtarlama çıkışı 1

Anahtarlama elemanı	MOSFET yarı iletkeni
Anahtarlama prensibi	Puşpul

Anahtarlama çıkışı 2

Anahtarlama elemanı	MOSFET yarı iletkeni
Anahtarlama prensibi	Puşpul

Anahtarlama çıkışı 3

Anahtarlama elemanı	MOSFET yarı iletkeni
Anahtarlama prensibi	Puşpul

Anahtarlama çıkışı 4

Anahtarlama elemanı	MOSFET yarı iletkeni
Anahtarlama prensibi	Puşpul

Arayüz

Tür	Ethernet, PROFINET
-----	--------------------

Ethernet

Mimari	İstemci
Adres atama	Sunucu DHCP Manüel adres ataması
Transfer hızı	10 / 100 Mbit/s
İşlev	Proses
Şalter işlevselliği	Yok
Transfer protokolü	TCP/IP, UDP, Telnet, FTP/SFTP, PROFINET

Profinet

İşlev	Proses
Uygunluk Sınıfı	B
Protokol	PROFINET RT
Transfer hızı	100 Mbit/sn

Bağlantı

Bağlantı sayısı	2 Adet
-----------------	--------

Bağlantı 1

İşlev	Gerilim beslemesi Sinyal ÇIKIŞ Sinyal IN
Bağlantı türü	Yuvarlak konnektör
Vida dişi büyüklüğü	M12
Tip	erkek
Malzeme	Metal
Kutup sayısı	12 kutuplu
Kodlama	A kodlu

Bağlantı 2

İşlev	Ethernet, giriş Veri arayüzü
Bağlantı türü	Yuvarlak konnektör
Vida dişi büyüklüğü	M12
Tip	dişi
Malzeme	Metal
Kutup sayısı	8 kutuplu
Kodlama	X kodlu

Mekanik bilgiler

Yapı şekli	Küçük
Ölçü (G x Y x U)	45 mm x 85 mm x 35 mm
Malzeme gövde	Metal
Metal gövde	Çinko baskı döküm
Malzeme lens kapağı	Plastik / PMMA
Net ağırlık	265 g
Gövde rengi	gümüş
Montaj braketi türü	Montaj braketi vida dişi opsiyonel montaj ünitesi üzerinden

Kumanda ve gösterge

LED sayısı	3 Adet
Konfigürasyon/parametrelendirme türü	Vision Studio yazılımı

Çevresel veriler

Ortam sıcaklığı işletim	0 ... 50 °C
Ortam sıcaklığı depolama	-20 ... 70 °C
Bağıl hava nemliliği (yoğuşmasız)	90 %

Teknik veriler

Sertifikalar

Koruma sınıfı	IP 67, EN 60529 vidalı konnektörlerde veya açılmış kapatma kapaklarında
Güvenlik sınıfı	III
Sertifikasyonlar	c UL US
Standarda göre kontrol yöntemi EMV	EN 61000-6-2 EN 61000-6-3
Standarda göre kontrol yöntemi sabit darbe	IEC 60068-2-27, Test Ea
Standarda göre kontrol yöntemi titreşim	IEC 60068-2-6, Test Fc

Sınıflandırma

Gümrük taife numarası	90318020
ECLASS 5.1.4	27310101
ECLASS 8.0	27310101
ECLASS 9.0	27310201
ECLASS 10.0	27310101
ECLASS 11.0	27310101
ECLASS 12.0	27310101
ECLASS 13.0	27310101
ECLASS 14.0	27310101
ETIM 5.0	EC002550
ETIM 6.0	EC002550
ETIM 7.0	EC002550
ETIM 8.0	EC002550
ETIM 9.0	EC002550

Boyutlandırılmış çizimler

Tüm ölçü bilgileri milimetre cinsindedir

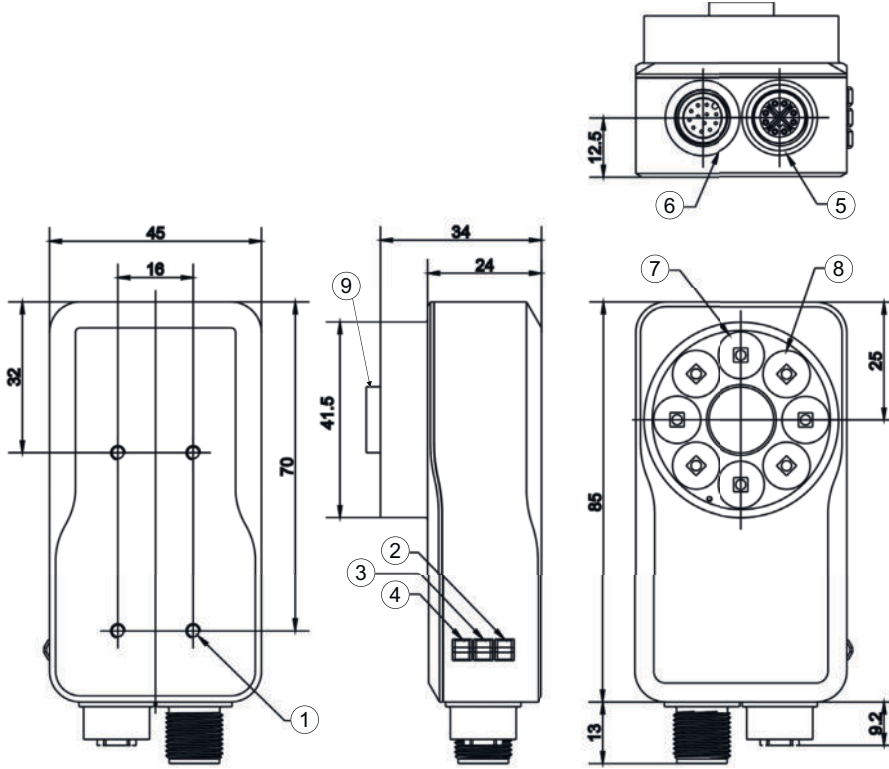

- 1 4 x M3 Montaj braket vida dişi
- 2 LED yeşil, çalışma
- 3 LED sarı, LAN (Ethernet)
- 4 LED sarı, tetikleme
- 5 Ethernet bağlantısı M12 X kodlu, dişi
- 6 Çalışma voltajı için bağlantı ve G/Ç M12, A kodlu, 12 kutuplu, erkek
- 7 Entegre yüksek güçlü LED aydınlatma, kırmızı
- 8 Entegre yüksek güçlü LED aydınlatma, beyaz
- 9 Lens

Elektrik bağlantısı

Bağlantı 1

İşlev	Gerilim beslemesi
	Sinyal ÇIKIŞ
	Sinyal IN
Bağlantı türü	Yuvarlak konnektör
Vida dişi büyüklüğü	M12
Tip	erkek
Malzeme	Metal
Kutup sayısı	12 kutuplu
Kodlama	A kodlu

Pin	Pin tahsisi	İletken rengi
1	IN 0	kahverengi
2	IN 1	Mavi
3	ÇIKIŞ 2	beyaz
4	ÇIKIŞ 3	Yeşil
5	HAZIR	peembe
6	COMMON INTERFACE	Sarı
7	VIN	siyah
8	GND	gri
9	n.c.	Kırmızı
10	Tetikleyici IN	mor
11	OUT 0	gri / pembe
12	ÇIKIŞ 1	kırmızı / mavi

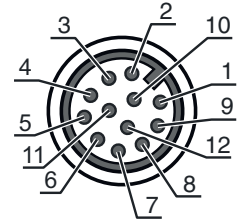

Elektrik bağlantısı

Bağlantı 2

İşlev	Ethernet, giriş Veri arayüzü
Bağlantı türü	Yuvarlak konektör
Vida dişi büyüklüğü	M12
Tip	dişi
Malzeme	Metal
Kutup sayısı	8 kutuplu
Kodlama	X kodlu

Pin	Pin tahsisi
1	LAN A+
2	LAN A-
3	LAN B+
4	LAN B-
5	LAN D+
6	LAN D-
7	LAN C-
8	LAN C+

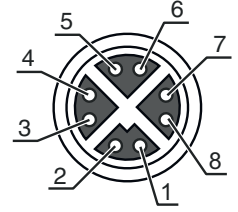

Ürün anahtarı

Parça atama: IVS XXXXX YYY AAA BBB C D EFFF

IVS	Çalışma prensibi IVS: İnceleme görevleri için vision sensörü
XXXXX	Yapı serisi/arayüz (entegre alan veri yolu teknolojisi) 1048i: PROFINET, Ethernet TCP/IP + FTP, SFTP
YYY	Odak konumu ADJ: Ayarlanabilir (manüel)
AAA	Optik model 8: Odak mesafesi 8 mm F4: Diyafram f/4.0
BBB	Işın çıkışı 102: Ön tarafta
C	Aydınlatma M: Çok renkli
D	Çözünürlük alanı 4: 1440 x 1080 Piksel 1: 736 x 480 Piksel
E	T: Araç takımı
FFF	Versiyon kullanılmaz: 1D, 2D kod okuyucu DPM: 1D, 2D kod okuyucu + DPM (doğrudan işaretli kodlar) PRD: var-yok tespiti MEC: Var-yok tespiti, ölçme, sayma ALL: Var-yok tespiti, ölçme, sayma, 1D,2D kod okuyucu + DPM

Uyarı

Mevcut tüm cihaz modellerine sahip bir listeyi, www.leuze.com Leuze internet sitesinde bulabilirsiniz.

Uyarılar



Kullanım amacına dikkat edin!





- Ürün bir emniyet sensörü değildir ve personel koruma amaçlı değildir.
- Ürün sadece yetkili kişiler tarafından kullanılmalıdır.
- Ürünü sadece amacına uygun kullanıma göre kullanın.

Diğer bilgiler





- Belirtilen tel renkleri, Leuze bağlantı kablolarının kullanımında geçerlidir.

Aksesuarlar

Bağlantı teknolojisi - bağlantı kabloları

	Ürün no.	Adı	Ürün	Tanım
 	50130282	KD S-M12-CA-P1-050	Bağlantı kablosu	Bağlantı 1: Yuvarlak konektör, M12, eksenel, dişi, A kodlu, 12 kutuplu Yuvarlak konektör, LED: Hayır Bağlantı 2: açık uç Korunmalı: Evet Kablo uzunluğu: 5.000 mm Malzeme kılıf: PUR

Bağlantı teknolojisi – Bağlantı kabloları

	Ürün no.	Adı	Ürün	Tanım
 	50137380	KSS GB-M12-8A-RJ45-A-P7-050	Bağlantı kablosu	Arayüz için uygundur: Ethernet Bağlantı 1: Yuvarlak konektör, M12, eksenel, erkek, X kodlu, 8 kutuplu Bağlantı 2: RJ45 Korunmalı: Evet Kablo uzunluğu: 2.000 mm Malzeme kılıf: PUR
 	50136188	KSS GB-M12-8W-RJ45-A-P7-050	Bağlantı kablosu	Arayüz için uygundur: Ethernet Bağlantı 1: Yuvarlak konektör, M12, açılı, erkek, X kodlu, 8 kutuplu Bağlantı 2: RJ45 Korunmalı: Evet Kablo uzunluğu: 5.000 mm Malzeme kılıf: PUR

Montaj tekniği - montaj braketleri açısı

	Ürün no.	Adı	Ürün	Tanım
	50121433	BT 300 W	Montaj ünitesi	Montaj ünitesinin uygulanması: Açık L biçiminde Montaj braketleri, tesis tarafı: Geçiş montaj braketleri Montaj braketleri, cihaz tarafı: vidalanabilir Montaj ünitesi türü: ayarlanabilir Malzeme: Metal

Aksesuarlar

Ürün no.	Adı	Ürün	Tanım
----------	-----	------	-------

Montaj tekniği - döner montaj braketleri

Ürün no.	Adı	Ürün	Tanım
50149698	BTK IVS 1048	Montaj ünitesi	Montaj braket, tesis tarafı: vidalanabilir Montaj braket, cihaz tarafı: Bilyeli başlık Malzeme: Alüminyum

Lensler

Ürün no.	Adı	Ürün	Tanım
50148541	Lens S-M12-4F4	Lens	Çalışma alanı: 65 ... 150 mm Odak uzaklığı: 3,6 mm Diyafram sayısı (F): 4 Çözünürlük: 5 megapiksel Gövde yapısı şekli: Silindirik



Kapatma başlıkları

Ürün no.	Adı	Ürün	Tanım
50148549	AC IVS 1048-RED	Kapatma başlığı	Tür: Kırmızı ışık için bant filtreli kapatma başlığı Bunlar için uygundur: DCR 1048i, IVS 1048i Dış çap: 11,8 mm Malzeme: BOROFLOAT®



Aydınlatmalar

Ürün no.	Adı	Ürün	Tanım
50148123	IL BA 012/130 RD 301 L D	Aydınlatma	Özel versiyon: Mercek şeklinde koruyucu kapak Fonksiyonlar: Kesintisiz çalışma
50148131	IL SP 021/014 300	Aydınlatma	Fonksiyonlar: Tetiklenebilir çalışma, Entegre güç ayarı



Uyarı



Mevcut tüm aksesuarların bir listesini, Leuze'nin internet sitesinde, ürün ayrıntıları sayfasındaki İndir sekmesinde bulabilirsiniz.