

## 技術データシート

## バーコード位置決めシステム

製品番号: 50104784

BPS 8 SM 100-01



写真と異なる場合があります

### 目次

- 仕様書
- 寸法図
- 電氣的接続
- ダイアグラム
- 操作と表示
- 製品キー
- 注意
- アクセサリ



CDRH



UK  
CA

## 仕様書

## 基本仕様

シリーズ	BPS 8
データグラム	バイナリプロトコル 1
ご注文のご案内	バーコードテープは別途ご注文下さい

## パラメータ

MTTF	67.5 年
------	--------

## 光学的仕様

被写界深度	60 ... 120 mm
光源	レーザー, 赤
波長	655 nm
レーザークラス	2, IEC/EN 60825-1:2014
送信信号形式	連続した
ビーム射出口	偏向ミラー付きで側面に

## 測定データ

検出範囲	0 ... 10,000,000 mm
分解能	0.001 ... 100 mm
測定値出力	3.3 ms
搬送速度 最大	4 m/s

## 電気的仕様

サプレッサ	短絡保護
パフォーマンスデータ	
供給電圧 $U_B$	4.9 ... 5.4 V, DC
消費電流、最大	250 mA
入/出力 選択可	
出力電流、最大	100 mA
入/出力数 選択可	1 個数

## インターフェース

種類	RS 232
RS 232	
機能	プロセス
伝送速度	1,200 ... 187,500 Bd
データフォーマット	設定可能
スタートビット	1
データビット	8
ストップビット	1
パリティ	設定可能
伝送プロトコル	設定可能
データコーディング	バイナリ

## インターフェースサービス

種類	RS 232
RS 232	
機能	サービス

## コネクタ

コネクタ数	1 個数
-------	------

## コネクタ 1

機能	デバイスへの接続
コネクタの種類	丸形プラグ
ネジ寸	M12
タイプ	オス
素材	金属
極数	5 -極
コーディング	A コード

## 機械の仕様

外形	角型
寸法 (幅 x 高さ x 長さ)	51 mm x 61 mm x 17.4 mm
筐体の素材	金属
筐体 金属	亜鉛ダイカスト
レンズカバーの素材	ガラス
重量	120 g
筐体色	赤
	銀
取り付けの種類	オプションの取り付け部を介して ダブル溝 取り付けネジ 通路設置

## 操作と表示

表示の種類	LED
LEDの数	2 個数

## 周囲データ

周囲温度、動作時	0 ... 40 °C
周囲温度、保管時	-20 ... 60 °C
相対湿度 (結露せず)	0 ... 90 %

## 認証

保護等級	IP 67, 各種プラグおよび装着されたカバーに関するEN 60529規格
保護等級	III
認可	c UL US
規格によるEMVテスト方法	EN 55022 EN 55024 EN 61000-4-2, -3, -4, -6 EN 61000-6-2, -3
規格によるショックテスト方法	EN 60068-2-27 IEC 60068-2-27, テスト Ea
規格による連続ショックテスト方法	IEC 60068-2-29, テスト Eb
規格による振動テスト方法	IEC 60068-2-6, テスト Fc

## 仕様書

関税分類番号	84719000
ECLASS 5.1.4	27280190
ECLASS 8.0	27280190
ECLASS 9.0	27280190
ECLASS 10.0	27280190
ECLASS 11.0	27280190
ECLASS 12.0	27280106
ECLASS 13.0	27280106
ECLASS 14.0	27280106
ETIM 5.0	EC001825
ETIM 6.0	EC001825
ETIM 7.0	EC001825
ETIM 8.0	EC001825
ETIM 9.0	EC001825

寸法図

すべての寸法表記はミリメートル

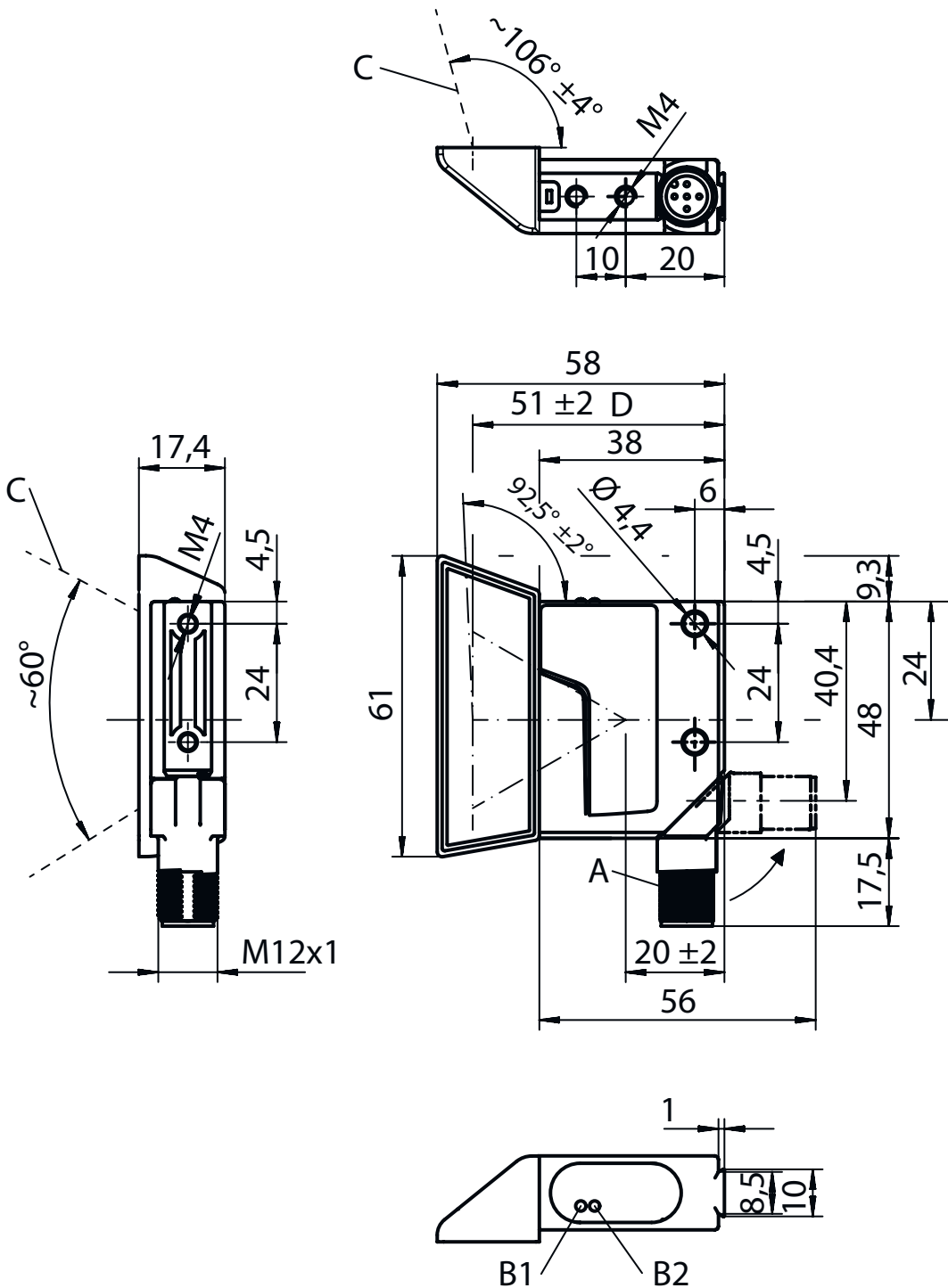

- A ロータリーコネクタ、90°回転可能
- B 表示ダイオード ( B1: ステータスLED、B2: デコードLED )

- C スキャンビーム、150mmの読み取り間隔  
で最大5mmの拡散
- D 光学軸

# 電氣的接続

## コネクタ 1

機能	デバイスへの接続
コネクタの種類	丸形プラグ
ネジ寸	M12
タイプ	オス
素材	金属
極数	5-極
コーディング	Aコード

## ピン      ピン配列

1	V+
2	RS 232 TxD
3	GND
4	RS 232 RxD
5	SW IN/OUT

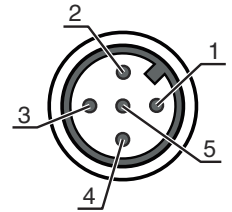

# ダイアグラム

## 読み取り領域カーブ

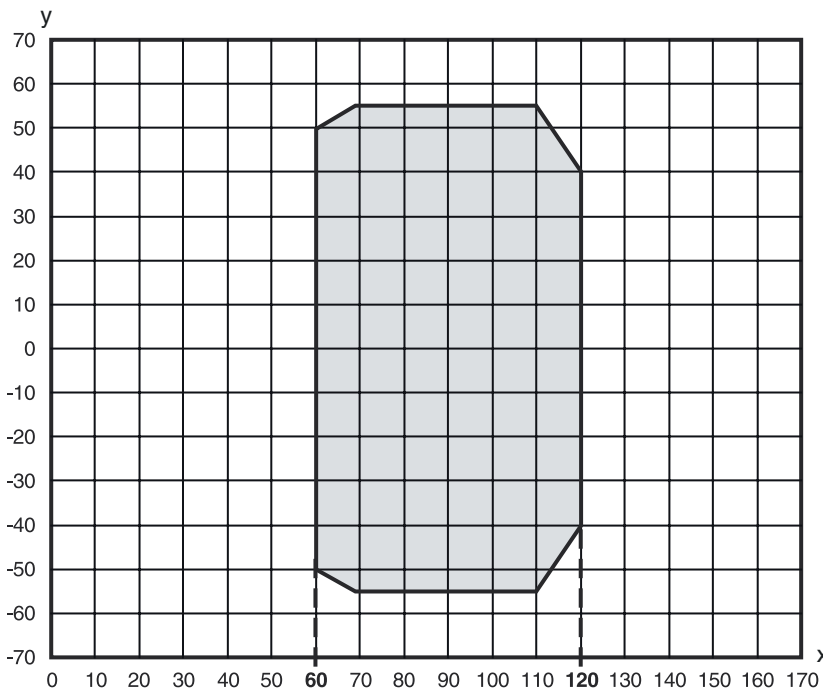

x 読み取り間隔 [mm]  
 y 読み取り領域幅 [mm]  
 グレー 作業エリア

# 操作と表示

LED	ディスプレイ	意味
1	オフ	供給電圧なし
	緑、点滅	デバイス OK、初期化段階
	緑、連続点灯	動作可能状態
	赤、点滅	デバイス OK、注意をセット
	赤、連続点灯	デバイスエラー
2	橙、点滅	サービス動作作動中
	オフ	ポジショニング停止

## 操作と表示

LED	ディスプレイ	意味
2	緑、連続点灯	ポジショニング中 (検出値有効)
	赤、連続点灯	ポジショニング中 (検出値無効)
	橙、連続点灯	ポジショニング中 (ブランドラベル認識)

## 製品キー

製品名: BPS 8 XX YYY - ZZ

XX	スキャン原理/光学系 S: ラインスキャナ (Single-Line) M: 媒体密度 (中間距離)
YYY	光線射出口 100: 側面 102: 前面に
ZZ	事前設定 01 / 05: バイナリプロトコル 1 02: バイナリプロトコル 2 03: バイナリプロトコル 3 04: バイナリプロトコル 4 10: バイナリプロトコル 6

### 注意

	利用可能なすべてのデバイスタイプのリストは、Leuzeのウェブサイト <a href="http://www.leuze.com">www.leuze.com</a> にあります。
--	--

## 注意

目的に合ったご利用にご注意ください!

	<ul style="list-style-type: none"> <li>☞ この製品はセーフティセンサーではなく、個人の保護のためのものではありません。</li> <li>☞ この製品は有資格者のみが操作できます。</li> <li>☞ 使用目的に応じた製品をご使用してください。</li> </ul>
--	--

注意! レーザー光線: レーザークラス 2

	<p>ビームを見ないでください! このデバイスは、レーザークラス2製品に対するIEC/EN 60825-1:2014および米国の規制21 CFR 1040.10を満たし、08.05.2019のLaser Notice No. 56の相違点に準拠しています。</p> <ul style="list-style-type: none"> <li>☞ レーザービームを直接見たり、反射されたレーザービームの方向を見ないでください! ビーム経路を長く見続けると、網膜損傷の危険があります。</li> <li>☞ レーザービームを人に向けしないでください!</li> <li>☞ レーザービームが誤って人に向いている場合は、不透明、非反射物でレーザービームを遮断してください。</li> <li>☞ デバイスの取り付けと位置合わせの際、反射する表面からのレーザービームの反射を避けてください!</li> <li>☞ 注意! ここに記載されている以外の操作、調整デバイスを使用、または異なった方法をとると、危険な放射線被曝を引き起こす可能性があります。</li> <li>☞ 現地で適用される法的レーザー安全規則を遵守してください。</li> <li>☞ デバイスの改造および変更は認められていません。 デバイスはユーザーが調整またはメンテナンスする部品を含んでおりません。 修理はLeuze electronic GmbH + Co. KGのみが行うことができます。</li> </ul>
--	--

注意

注意





レーザー警告とレーザー注意標識を掲示してください！  
レーザー警告とレーザー注意標識がデバイスに取り付けられています。さらにこのデバイスには、複数の言語でレーザー警告とレーザー注意標識（ステッカー）が付属しています。

- ☞ 使用場所に合ったレーザー注意標識をデバイスに取り付けます。米国でデバイスを使用する場合は、「21 CFR 1040.10に準拠しています」と記されたシールを使用してください。
- ☞ デバイスにラベルが付いていない場合（デバイスが小さすぎるなど）、またはデバイスに貼られたレーザー警告およびレーザー注意標識がデバイスの組付け状況のために不明瞭な場合は、レーザー警告およびレーザー注意標識を装置の近くに取り付けてください。
- ☞ デバイスのレーザービームやその他の光ビームへの暴露を必要とせずに読み取ることができるよう、レーザー警告およびレーザー注意標識を取り付けて下さい。

アクセサリ

コネクタ関連・コネクタユニット

	製品番号	名称	製品	説明
	50112891	MA 248i Profinet Gateway	モジュラー接続ユニット	供給電圧: 18 ... 30 V 消費電流、最大: 300 mA インターフェイス: PROFINET, RS 232 コネクタ: 6 個数 保護等級: IP 65
	50104790	MA 8-01	モジュラー接続ユニット	供給電圧: 10 ... 30 V 消費電流、最大: 50 mA インターフェイス: RS 485 コネクタ: 3 個数 保護等級: IP 67

コネクタ関連・コネクタケーブル

	製品番号	名称	製品	説明
	50040757	KB 008-3000 A	接続回線	コネクタ 1: 丸形プラグ, M12, 軸方向, メス, A-符号化, 5-極 丸形プラグ, LED: いいえ コネクタ 2: オープン末端 シールド: はい ケーブル長: 3,000 mm シースの素材: PUR

コネクタ関連・相互接続ケーブル

	製品番号	名称	製品	説明
	50113467	KB JST-M12A-5P-3000	相互接続ケーブル	インターフェイスに適合: RS 232 コネクタ 1: 丸形プラグ, M12, 軸方向, メス, A-符号化, 5-極 コネクタ 2: JST ZHR, 12-極 シールド: はい ケーブル長: 3,000 mm シースの素材: PUR

## アクセサリ

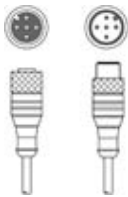
	製品番号	名称	製品	説明
	50133890	KDS S-M12-5A-M12-5A-P1-020	相互接続ケーブル	コネクタ 1: 丸形プラグ, M12, 軸方向, メス, A-符号化, 5-極 コネクタ 2: 丸形プラグ, M12, 軸方向, オス, A-符号化, 5-極 シールド: はい ケーブル長: 2,000 mm シースの素材: PUR



## 取り付け技術-取り付けブラケット

	製品番号	名称	製品	説明
	50104791	BT 8-01	取付デバイス	取り付け、設備側: 通路設置 取り付け、デバイス側: ネジ止め可 素材: 金属

## 取り付け技術-ポール固定

	製品番号	名称	製品	説明
	50127177	BTU 008M-D10	アセンブリシステム	取り付け部のモデル: アセンブリシステム 取り付け、設備側: 薄板アタッチメントによる取り付け, 10mm丸ポール用 取り付け、デバイス側: ネジ止め可 取り付け部の種類: 360°回転可, クランプ可, 調整可 素材: 金属

## バーコードテープ

	製品番号	名称	製品	説明
	50144173	BCB G30 H25 L010	バーコードテープ	外寸: 25 mm x 10,000 mm グリッド寸: 30 mm
	50104792	BCB G30 H47 L010	バーコードテープ	外寸: 47 mm x 10,000 mm グリッド寸: 30 mm

### 注意



☞ 利用可能なすべてのアクセサリアイテムのリストは、Leuzeのウェブサイトアイテム詳細ページのダウンロードタブにあります。