

Technisch gegevensblad

Lichtscherp zender

Art.-nr.: 50126406

CML720i-T20-770.A-M12-EX



Afbeelding kan afwijken

Inhoud

- Technische gegevens
- Maattekeningen
- Elektrische aansluiting
- Bediening en display
- Geschikte ontvangers
- Artikelsleutel
- Opmerkingen
- Toebehoren



Technische gegevens

Basisgegevens

Serie	720
Werkingsprincipe	Eénrichtingsprincipe
Apparaattype	Zender
omvat	2 st. schuifmoer BT-NC
Applicatie	Objectmeting

Speciale uitvoering

Speciale uitvoering	Diagonaalstraalafasting
	Ex-beveiligd
	Kruisstraalscannen
	Parallelstraalscannen

Optische gegevens

Bedrijfsreikwijdte	gewaarborgde reikwijdte
Bedrijfsreikwijdte	0,3 ... 7 m
Reikwijdtegrenzen	typische reikwijdte
Reikwijdtegrenzen	0,2 ... 9 m
Meetveldlengte	770 mm
Aantal stralen	39 St.
Straalafstand	20 mm
Lichtbron	LED, infrarood
LED lichtgolflengte	940 nm

Meetgegevens

Minimale objectdiameter	30 mm
-------------------------	-------

Elektrische gegevens

Bluscircuit	Kortsluitbeveiliging
	Ompoolbeveiliging
	Transiëntenbeveiliging

Prestatiegegevens

Voedingsspanning U_B	18 ... 30 V, DC
Restdrempel	0 ... 15 %, van U_B
Nullaststroom	0 ... 215 mA, De opgegeven waarden hebben betrekking op het totaalpakket, bestaande uit zender en ontvanger.

Tijdgedrag

Gereedheidsvertraging	450 ms
-----------------------	--------

Aansluiting

Aantal aansluitingen	1 St.
Stekkeruitgang	axiaal

Aansluiting 1

Functie	Spanningsvoorziening
	Sync-ingang
	Verbinding met de ontvanger
Type aansluiting	Ronde stekker
Schroefdraadmaat	M12
Type	male
Materiaal	Metaal
Aantal polen	5 -polig
Codering	A-gecodeerd

Mechanische gegevens

Bouwvorm	hoekig
Afmeting (b x h x l)	30,7 mm x 40,3 mm x 823 mm
Materiaal behuizing	Metaal
Behuizing metaal	Aluminium
Materiaal optiekafdekking	Kunststof
Kleur behuizing	zilver
Type bevestiging	Groefmontage
	via optioneel bevestigingsonderdeel

Bediening en display

Type weergave	LED
Aantal LED's	1 St.

Omgevingsgegevens

Omgevingstemperatuur bedrijf	-30 ... 60 °C
Omgevingstemperatuur opslag	-40 ... 70 °C

Ex-specificatie

Ex-zone	2
	22
Ex-apparaatgroep	II

Certificeringen

Beschermingsgraad	IP 65
Beschermingsgraad	III
Geldige norm	IEC 60947-5-2

Classificatie

Douanetariefnummer	90314990
eCl@ss 5.1.4	27270910
eCl@ss 8.0	27270910
eCl@ss 9.0	27270910
eCl@ss 10.0	27270910
eCl@ss 11.0	27270910
ETIM 5.0	EC002549
ETIM 6.0	EC002549
ETIM 7.0	EC002549

Maattekeningen

Alle maten in millimeter

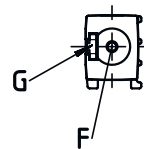
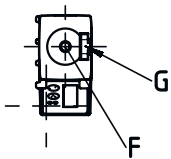
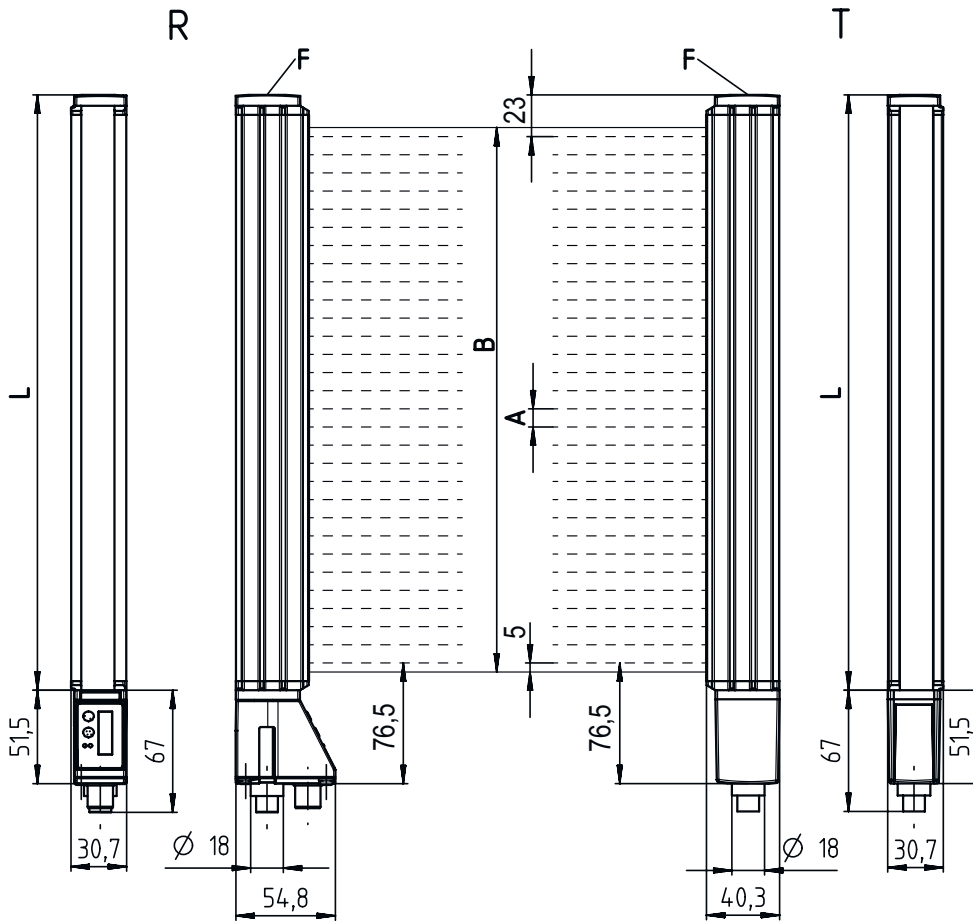

- | | | | |
|---|-----------------------|---|----------------------|
| A | Straalafstand 20 mm | L | Profiellengte 808 mm |
| B | Meetveldlengte 770 mm | T | Zender |
| F | Schroefdraad M6 | R | Ontvanger |
| G | Bevestigingsgroef | | |

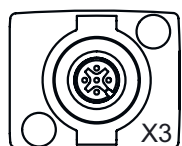

- | | |
|---|-------------------|
| A | PWR / SW IN / OUT |
| B | BUS IN / OUT |

Elektrische aansluiting

Aansluiting 1

Functie	Spanningsvoorziening Sync-ingang Verbinding met de ontvanger
Type aansluiting	Ronde stekker
Schroefdraadmaat	M12
Type	male
Materiaal	Metaal
Aantal polen	5 -polig
Codering	A-gecodeerd

Pin Pintoewijzing

Pin	Pintoewijzing
1	FE/SHIELD
2	V+
3	GND
4	RS 485 Tx+
5	RS 485 Tx-

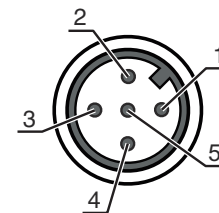

Bediening en display

LED	Display	Verklaring
1	groen, permanent aan Uit groen, knipperend op meefrequentie	Vrijloop Geen communicatie met de ontvanger / wacht op trigger Weergave meefrequentie

Geschikte ontvangers

	Art.-nr.	Benaming	Artikel	Beschrijving
	50126375	CML720i-R20-770.A/ CN-M12-EX	Lichtscherm ontvanger	Bedrijfsreikwijdte: 0,3 ... 7 m Interface: CANopen, IO-Link Aansluiting: Ronde stekker, M12, axiaal, 8 -polig

Artikelsleutel

Artikelaanduiding: **CML7XXi-YYZ-AAAA.BCCDDDD-EEEEFF**

CML	Werkingsprincipe Metend lichtgordijn
7XXi	Serie 720i: serie 720i 730i: serie 730i
Y	Apparaatype T: zender R: ontvanger
ZZ	Straalafstand 05: 5 mm 10: 10 mm 20: 20 mm 40: 40 mm
AAA	Meetveldlengte [mm], afhankelijk van de straalafstand
B	Uitrusting A: stekkerverbinding axiaal R: stekkerverbinding achterzijde

Artikelsleutel

CCC	Interface L: IO-Link /CN: CANopen /PB: PROFIBUS /PN: PROFINET /CV: analoge stroom- en spanningsuitgang /D3: RS 485 Modbus
DDD	Speciale uitvoering -PS: Power Setting
EEE	Elektrische aansluiting M12: ronde M12-stekkerverbinding
FFF	-EX: explosiebeveiliging

Opmerking

	↪ Een lijst met alle beschikbare apparaattypen vindt u op de webpagina van Leuze via www.leuze.com .
--	---

Opmerkingen



Gebruiken voor het bedoeld gebruik!



- ↪ Het product is geen veiligheidssensor en dient niet voor personenbeveiliging.
- ↪ Het product mag alleen door een bevoegd persoon in bedrijf worden gesteld.
- ↪ Het product uitsluitend gebruiken volgens het bedoeld gebruik.

Bij UL-applicaties:

	↪ Bij UL-applicaties is het gebruik alleen toegestaan in Class-2-stroomcircuits volgens NEC (National Electric Code). ↪ These proximity switches shall be used with UL Listed Cable assemblies rated 30V, 0,5A min, in the field installation, or equivalent (categories: CYJV/ CYJV7 or PVVA/PVVA7)
--	---

Toebehoren

Aansluittechniek - verbindingkabels

	Art.-nr.	Benaming	Artikel	Beschrijving
	50129781	KDS DN-M12-5A-M12-5A-P3-050	Verbindingskabel	Geschikt voor interface: IO-Link, DeviceNet, CANopen Aansluiting 1: Ronde stekker, M12, axiaal, female, A-gecodeerd, 5 -polig Aansluiting 2: Ronde stekker, M12, axiaal, male, A-gecodeerd, 5 -polig Afgeschermd: Ja Kabellengte: 5.000 mm Materiaal mantel: PUR

Toebehoren

Bevestigingstechniek - bevestigingshoekprofielen

	Art.-nr.	Benaming	Artikel	Beschrijving
	50142900	BT 700M.5-2SET	Set bevestigingsonderdeel	Uitvoering van bevestigingsonderdeel: Hoekmontage Bevestiging, installatiezijde: Doorgangsbevestiging T-sleufgat Bevestiging, apparaatzijde: schroefbaar, Schuifstuk Type bevestigingsonderdeel: star Materiaal: Staal



Bevestigingstechniek - verdraaibare houders

	Art.-nr.	Benaming	Artikel	Beschrijving
	429046	BT-2R1	Set houder	Bevestiging, installatiezijde: Doorgaande bevestiging Bevestiging, apparaatzijde: klembaar Type bevestigingsonderdeel: draaibaar 360° Materiaal: Metaal, Kunststof

Parametreerapparaten

	Art.-nr.	Benaming	Artikel	Beschrijving
	50121098	SET MD12-US2-IL1.1 + Zub.	Set diagnose	Interface: USB Aansluitingen: 2 St. Beschermsgraad: IP 20

Diensten

	Art.-nr.	Benaming	Artikel	Beschrijving
	S981001	CS10-S-110	Ondersteuning inbedrijfstelling	Details: Uitvoering op een locatie op verzoek van de klant, duur max. 10 uur. Voorwaarden: Apparaten en verbindingkabels zijn al gemonteerd, prijs zonder reis- en event. overnachtingskosten. Beperkingen: Geen uitvoering van mechanische (montage-) en elektrische (bekabelings-) werkzaamheden, geen wijzigingen (aanbouw, bekabeling, programmering) aan componenten van derden in de omgeving.
	S981005	CS10-T-110	Productscholing	Details: Locatie en inhoud volgens afspraak, duur max. 10 uur. Voorwaarden: Prijs zonder reis- en event. overnachtingskosten. Beperkingen: Kosten voor reis en overnachting afzonderlijk en naar behoefte.

Opmerking



↪ Een lijst met alle beschikbare toebehoren vindt u op de webpagina van Leuze onder het downloadtabblad van de artikeldetailpagina.