

Karta danych technicznych Optyczny czujnik odległości

Nr art.: 50138066

ODS110L1.3/LTX-M12



Ilustracja może się różnić od stanu rzeczywistego

Treść

- Dane techniczne
- Rysunki wymiarowe
- Przyłącze elektryczne
- Wykresy
- Obsługa i wskazanie
- Kod artykułu
- Wskazówki
- Dalsze informacje
- Akcesoria



Dane techniczne

Dane bazowe

Seria	110
Aplikacja	Kontrola wysokości napełnienia Pomiar długości w docinaniu materiału Zabezpieczanie przed najechnaniem przez pojazdy transportowe
Rodzaj systemu czujników	Naprzeciw obiektu

Dane optyczne

Przebieg wiązki	skolimowany
Źródło światła	Laser, czerwony
Laser długość fal świetlnych	655 nm
Klasa lasera	1, IEC/EN 60825-1:2007
Forma sygnału wysyłanego	impulsowy
Wielkość plamki świetlnej [dla odstępu czujników]	5,5 mm x 7 mm [5.000 mm]
Rodzaj geometrii plamki świetlnej	owalny

Dane pomiarowe

Zakres pomiarowy (6 ... 90% remisja)	60 ... 3.000 mm
Zakres pomiarowy (90% remisja)	60 ... 5.000 mm
Rozdzielczość	1,0 mm
Powtarzalność (1 Sigma)	, patrz wykres
Dryf temperaturowy	2 mm/K
Standardowy obiekt pomiarowy	50 x 50 mm ²
Optyczna zasada pomiaru odstępu	Time of Flight
Błąd liniowości	30 mm

Dane elektryczne

Połączenie ochronne	Ochrona przecizwarciowa Ochrona przed zamianą biegunów
---------------------	---

Parametry wydajnościowe

Napięcie zasilające U_B	18 ... 30 V, DC
Prąd biegu jałowego	60 mA

Wejścia

Liczba wejść przyuczania	1 Piece(s)
--------------------------	------------

Wejścia przyuczania

Rodzaj napięcia	DC
Napięcie przełączające	high: $+U_B$

Wejście przyuczania 1

Obsadzenie	Przyłącze 1, pin 2
------------	--------------------

Wyjścia

Liczba cyfrowych wyjść przełączających	1 Piece(s)
Wskazówka IO-Link	Dwa wyjścia przełączające przez IO-Link danych procesowych (SSC 1 & SSC 2)

Wyjścia przełączające

Rodzaj napięcia	DC
-----------------	----

Wyjście przełączające 1

Obsadzenie	Przyłącze 1, pin 4
Element przełączający	Tranzystor, Push-pull
Zasada przełączania	IO-Link / rozjaśniający (PNP)/ ściemniający (NPN)

Zachowanie czasowe

Czas reakcji	20 ms, Przybliżenie obiektu osiowe / 4 ms, wejście obiektu z boku
--------------	---

Interfejs

Rodzaj	IO-Link
--------	---------

IO-Link

COM-Mode	COM2
Profile	Common Profile
Min. cycle time	COM2 = 2,7 ms
Frametyp	2.2
Typ portów	A
Specyfikacja	V1.1
Device ID	0x00087E
SIO-Mode support	Tak
Dane procesowe, długość	24 bitów

Przyłącze

Liczba przyłączy	1 Piece(s)
------------------	------------

Przyłącze 1

Funkcja	Sygnal IN Sygnal OUT Zasilanie napięciem
Rodzaj przyłącza	Wtyczki okrągłe, obrotowy 90°
Rozmiar gwintu	M12
Typ	male
Materiał	Tworzywo sztuczne
Liczba pinów	4 -pin
Kodowanie	Z kodowaniem A

Dane mechaniczne

Konstrukcja	prostopadłościenny
Wymiar (B x H x L)	23 mm x 50 mm x 50 mm
Materiał obudowy	Tworzywo sztuczne
Obudowa z tworzywa sztucznego	ABS
Materiał osłony optyki	Tworzywo sztuczne / PMMA
Masa netto	42 g
Kolor obudowy	czerwony
Rodzaj mocowania	Mocowanie przelotowe przez opcjonalny element mocujący

Obsługa i wskazanie

Rodzaj wskazania	LED
Liczba LED	2 Piece(s)
Elementy sterujące	Oprogramowanie PC Przyciski obsługowe

Dane otoczenia

Temperatura otoczenia podczas eksploatacji	-40 ... 50 °C
Temperatura otoczenia w miejscu przechowywania	-40 ... 80 °C
Zabezpieczenie przed obcym światłem, 5.000 lx maks.	

Dane techniczne

Certyfikaty

Stopień ochrony	IP 67
	IP 69K
Klasa ochrony	III
Dopuszczenia	c UL US
Obowiązujące normy	IEC/EN 60947-5-2

Klasyfikacja

eCl@ss 5.1.4	27270801
eCl@ss 8.0	27270801
eCl@ss 9.0	27270801
eCl@ss 10.0	27270801
eCl@ss 11.0	27270801
ETIM 5.0	EC001825
ETIM 6.0	EC001825
ETIM 7.0	EC001825

Rysunki wymiarowe

Wszystkie wymiary są podane w milimetrach

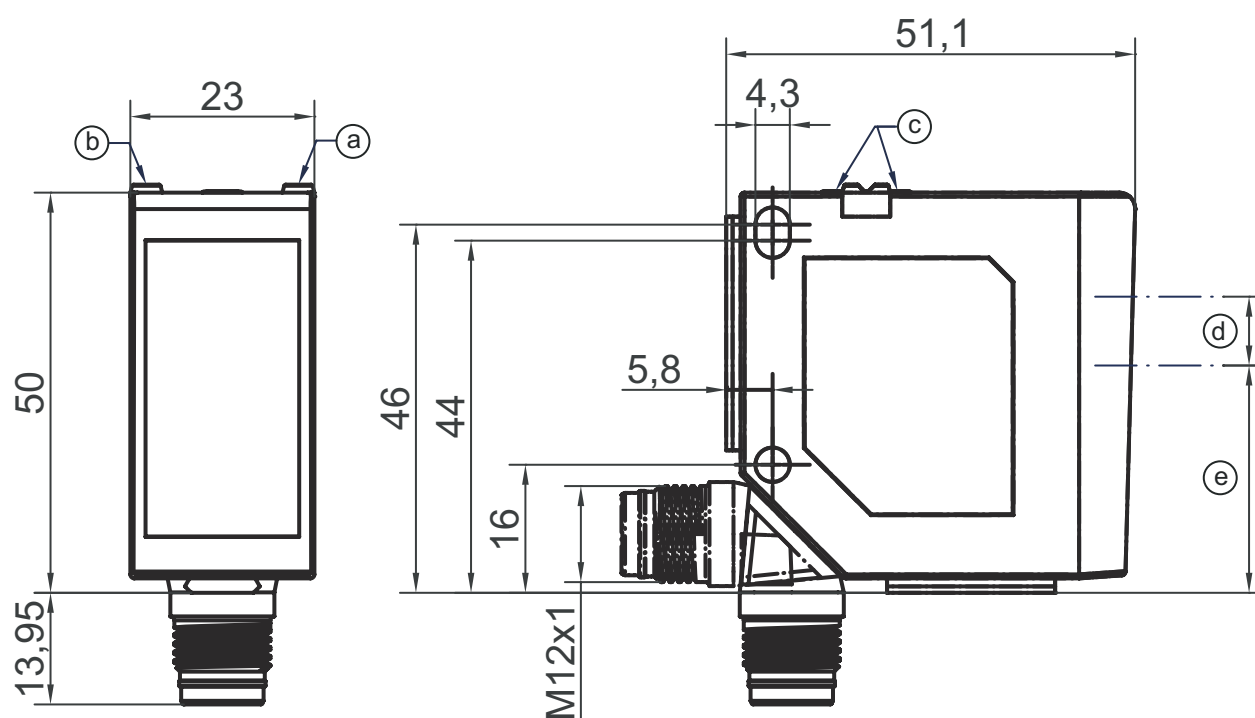

- a Dioda LED żółta
- b Dioda LED zielona
- c Przyciski obsługowe
- d Nadajniki
- e Odbiorniki

Przylącze elektryczne

Przylącze 1

Funkcja	Sygnal IN
	Sygnal OUT
	Zasilanie napięciem
Rodzaj przylącza	Wtyczki okrągłe
Rozmiar gwintu	M12
Typ	male
Materiał	Tworzywo sztuczne
Liczba pinów	4 -pin
Kodowanie	Z kodowaniem A

Pin	Obsadzenie pinów
1	18 ... 30 V DC +
2	Przyuczenie
3	GND
4	IO-Link / OUT 1

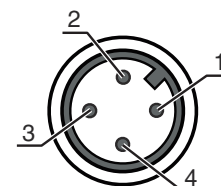

Wykresy

Dokładność powtarzania (50 Hz)

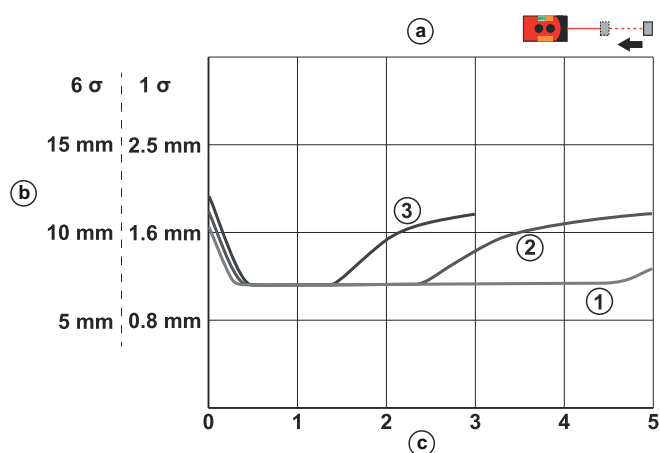

- a Osiowe przybliżanie obiektu
- b Dokładność powtarzania (50 Hz)
- c Odległość [m]
- 1 biały 90%
- 2 szary 18%
- 3 czarny 6%

Dokładność powtarzania (250 Hz)

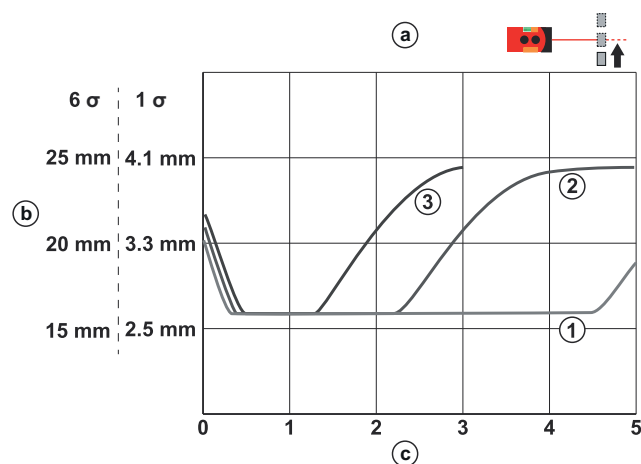

- a Boczne przybliżanie obiektu
- b Dokładność powtarzania (250 Hz)
- c Odległość [m]
- 1 biały 90%
- 2 szary 18%
- 3 czarny 6%

Obsługa i wskazanie

LED	Wskazanie	Znaczenie
1	żółty, światło ciągłe	Wyjście przełączające/stan przełączenia
2	zielony, światło ciągłe	Napięcie robocze przyłożone
	żółty, światło ciągłe	Wskazania statusu wyjścia analogowego

Kod artykułu

Oznaczenie artykułu: **XXX110YY.Z/ABC-DDD**

XXX110	Zasada działania ODS110: optyczny czujnik odległości HT110: refleksyjny czujnik świetlny z tłumieniem tła
YY	Źródło światła L1: laser klasy 1
Z	Wyposażenie 3: przyciski obsługowe do parametryzacji
A	Wyjście przełączające / funkcja OUT 1/IN: pin 4 lub czarna żyła L: IO-Link
B	Wyjście przełączające / funkcja OUT 2/IN: pin 2 lub biała żyła 6: wyjście przełączające Push-Pull (przeciwtakt), PNP rozjaśniające, NPN ściemniające C: wyjście prądu T: przyuczenie V: wyjście napięcia
C	Wyjście przełączające / funkcja OUT 3/IN: pin 5 X: pin bez obsadzenia T: przyuczenie
DDD	Przyłącze elektryczne M12: okrągły łącznik wtykowy M12

Wskazówka

	Lista ze wszystkimi dostępnymi typami urządzeń znajduje się na stronie internetowej Leuze www.leuze.com .
--	--

Wskazówki

Przestrzegać użycia zgodnego z przeznaczeniem!

	<ul style="list-style-type: none"> ☞ Produkt nie jest czujnikiem bezpieczeństwa i nie służy do ochrony osób. ☞ Produkt może być eksploatowany tylko przez osoby kompetentne. ☞ Produkt stosować tylko zgodnie z przeznaczeniem.
--	--

UWAGA! PROMIENIOWANIE LASEROWE – LASER KLASY 1

	☞ Proszę przestrzegać obowiązujących ustawowych i lokalnych przepisów dotyczących ochrony przeciwlaserowej.
--	---

Wskazówki



OSTRZEŻENIE! PROMIENIOWANIE LASEROWE – LASER KLASY 1



Urządzenie spełnia wymagania zgodnie z IEC 60825-1:2007 (EN 60825-1:2007) dla produktu **1 klasy lasera** oraz ustaleń zgodnych z U.S. 21 CFR 1040.10 z odstępstwami odpowiednimi dla „Laser Notice No. 50” z 24.06.2007.

☞ Proszę przestrzegać obowiązujących ustawowych i lokalnych przepisów dotyczących ochrony przeciwlaserowej.

☞ Ingerencje w urządzenie i jego modyfikacje są zabronione.

Urządzenie nie ma części ustawianych ani konserwowanych przez użytkownika.













Naprawa może być przeprowadzana wyłącznie przez Leuze electronic GmbH + Co. KG.

Dalsze informacje

- Temperatura otoczenia, praca: UL: maks. +45°
- Rozgrzewanie: co najmniej 20 min. dla +24 V DC i temperatury otoczenia 20°C
- Czas zadziałania: w zależności od kierunku wejścia mierzonego obiektu

Akcesoria

Technika przyłączeniowa – przewody przyłączeniowe

	Nr art.	Oznaczenie	Artykuł	Opis
  	50130654	KD U-M12-4A-P1-020	Przewód przyłączeniowy	Przyłącze 1: Wtyczki okrągłe, M12, osiowy, female, Z kodowaniem A, 4 -pin Przyłącze 2: otwarty koniec Ekranowane: Nie Długość przewodu: 2.000 mm Materiał płaszczka: PUR
  	50130657	KD U-M12-4A-P1-050	Przewód przyłączeniowy	Przyłącze 1: Wtyczki okrągłe, M12, osiowy, female, Z kodowaniem A, 4 -pin Przyłącze 2: otwarty koniec Ekranowane: Nie Długość przewodu: 5.000 mm Materiał płaszczka: PUR
  	50130648	KD U-M12-4A-V1-020	Przewód przyłączeniowy	Przyłącze 1: Wtyczki okrągłe, M12, osiowy, female, Z kodowaniem A, 4 -pin Przyłącze 2: otwarty koniec Ekranowane: Nie Długość przewodu: 2.000 mm Materiał płaszczka: PVC
  	50130652	KD U-M12-4A-V1-050	Przewód przyłączeniowy	Przyłącze 1: Wtyczki okrągłe, M12, osiowy, female, Z kodowaniem A, 4 -pin Przyłącze 2: otwarty koniec Ekranowane: Nie Długość przewodu: 5.000 mm Materiał płaszczka: PVC

Akcesoria

Technika zamocowań – kątowniki mocujące

	Nr art.	Oznaczenie	Artykuł	Opis
	50118543	BT 300M.5	Kątownik mocujący	Wersja elementu mocującego: Kątowniki kształt L Mocowanie, po stronie instalacji: Mocowanie przelotowe Mocowanie, po stronie urządzenia: przykręcany, przeznaczony dla śrub M4 Rodzaj elementu mocującego: regulowalne Materiał: Stal nierdzewna

Wskazówka



☞ Listę z dostępnymi akcesoriami można znaleźć na stronie internetowej Leuze w zakładce Download strony ze szczegółami artykułów.