

## Karta danych technicznych

## Stacjonarny czytnik kodów kreskowych

Nr art.: 50120788

BCL 358i SM 102 D



Ilustracja może się różnić od stanu rzeczywistego

### Treść

- Dane techniczne
- Rysunki wymiarowe
- Przyłącze elektryczne
- Wykresy
- Obsługa i wskazanie
- Kod artykułu
- Wskazówki
- Akcesoria



EtherNet/IP<sup>®</sup>  
performance based



## Dane techniczne

### Dane podstawowe

Seria	BCL 300i
-------	----------

### Funkcje

Funkcje	AutoConfig
	AutoControl
	AutoRefAct
	Porównanie z kodem referencyjnym
	Technologia Code Fragment
	Tryb wyrównania
	Wskaźnik LED

### Parametry

MTTF	110 years
------	-----------

### Dane odczytywane

Czytelne rodzaje kodów	2/5 Interleaved
	Codabar
	Code 128
	Code 39
	Code 93
	EAN 8/13
	GS1 Databar Expanded
	GS1 Databar Limited
	GS1 Databar Omnidirectional
	UPC
Prędkość skanowania, typowa	1.000 scans/s
Kody kreskowe na każdą bramkę odczytu, maks. liczba	64 Piece(s)

### Dane optyczne

Odległość odczytu	60 ... 320 mm
Źródło światła	Laser, czerwony
Długość fal świetlnych	655 nm
Klasa lasera	1, IEC/EN 60825-1:2014
Forma sygnału wysłanego	ciągły
Użyteczny kąt rozproszenia wiązki (otwarcie pola odczytu)	60 °
Wielkość modułu	0,2 ... 0,5 mm
Technika odczytu	Skanery liniowe
Rozproszenie wiązki	przez rotujące koło wieloboczne
Wylot wiązki światła	na stronie przedniej

### Dane elektryczne

Okablowanie ochronne	Ochrona przed zamianą biegunów
<b>Parametry wydajnościowe</b>	
Napięcie zasilania $U_B$	18 ... 30 V, DC
Pobór mocy, maks.	4,5 W
<b>Wejścia/wyjścia do wyboru</b>	
Prąd wyjściowy, maks.	60 mA
Liczba wejść/wyjść do wyboru	2 Piece(s)
Prąd wejściowy, maks.	8 mA

### Interfejs

Rodzaj	EtherNet IP
--------	-------------

### EtherNet IP

Funkcja	Proces
Przydzielanie adresu	DHCP
	ręczne przydzielanie adresu
Funkcjonalność Switch	zintegrowane
Prędkość transmisji	10 Mbit/s
	100 Mbit/s

### Interfejs Serwis

Rodzaj	USB 2.0
--------	---------

### USB

Funkcja	Konfiguracja/parametryzacja przez oprogramowanie
---------	--

### Przyłącze

Liczba przyłączy	1 Piece(s)
------------------	------------

### Przyłącze 1

Funkcja	BUS IN
	Interfejs danych
	Interfejs serwisowy
	Połączenie z urządzeniem
	PWR / SW IN / OUT
Rodzaj przyłącza	Przedłużacz listwowy, Uruchomienie urządzenia bezwzględnie wymaga użycia jednostki przyłączeniowej.
Liczba pinów	32 -pin
Typ	male

### Dane mechaniczne

Konstrukcja	prostokątny
Wymiar (B x H x L)	95 mm x 44 mm x 68 mm
Materiał obudowy	Metal
Obudowa metalowa	Ciśnieniowy odlew aluminiowy
Materiał osłony obiektywu	Szkle
Masa netto	270 g
Kolor obudowy	czerwony
	srebrny
Rodzaj mocowania	Mocowanie po stronie tylnej przez opcjonalny element mocujący
	Rowki na jaskółczy ogon

### Obsługa i wskazanie

Rodzaj wskazania	LED
	monochromatyczny wyświetlacz graficzny 128 x 32 pikseli
Liczba LED	2 Piece(s)
Rodzaj konfiguracji/parametryzacji	przez Webbrowser

### Parametry otoczenia

Temperatura otoczenia podczas pracy	0 ... 40 °C
Temperatura otoczenia w miejscu przechowywania	-20 ... 70 °C
Wilgotność względna powietrza (niekondensująca)	0 ... 90 %

## Dane techniczne

### Certyfikaty

Stopień ochrony	IP 65
Klasa ochrony	III
Dopuszczenia	c UL US
Procedura kontrolna EMC według normy	EN 55022 EN 61000-4-2, -3, -4, -6
Procedura kontrolna wstrząsów według normy	IEC 60068-2-27, test Ea
Procedura kontrolna ciągłych wstrząsów według normy	IEC 60068-2-29, test Eb
Procedura kontrolna wibracji według normy	IEC 60068-2-6, test Fc

### Klasyfikacja

Numer taryfy celnej	84719000
ECLASS 5.1.4	27280102
ECLASS 8.0	27280102
ECLASS 9.0	27280102
ECLASS 10.0	27280102
ECLASS 11.0	27280102
ECLASS 12.0	27280102
ETIM 5.0	EC002550
ETIM 6.0	EC002550
ETIM 7.0	EC002550

## Rysunki wymiarowe

Wszystkie wymiary są podane w milimetrach

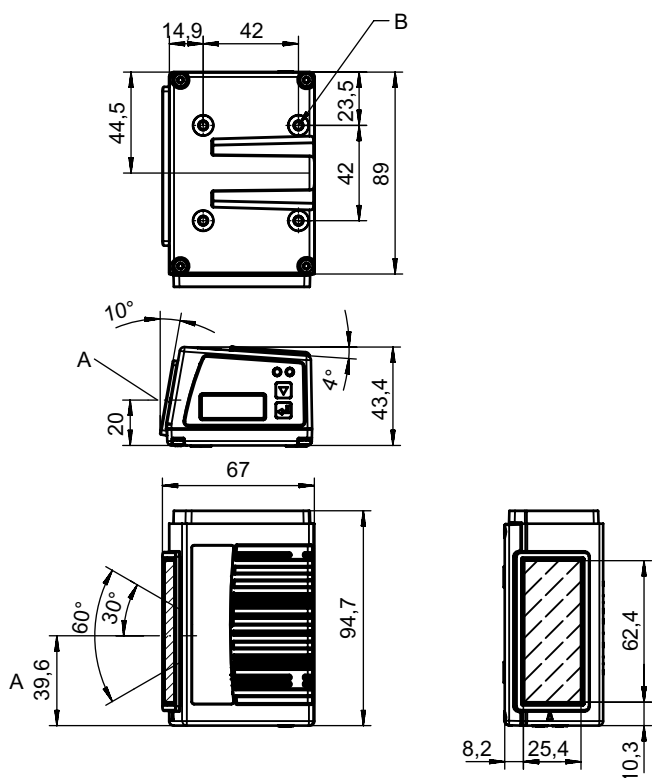

- A Oś optyczna
- B Gwint M4 (głębokość 5)

## Przylącze elektryczne

### Przylącze 1

<b>Funkcja</b>	BUS IN Interfejs danych Interfejs serwisowy Połączenie z urządzeniem PWR / SW IN / OUT
<b>Rodzaj przylącza</b>	Przedłużacz listwowy
<b>Rodzaj przylącza</b>	Uruchomienie urządzenia bezwzględnie wymaga użycia jednostki przyłączeniowej.
<b>Liczba pinów</b>	32 -pin
<b>Typ</b>	male

## Wykresy

### Krzywa pola odczytu

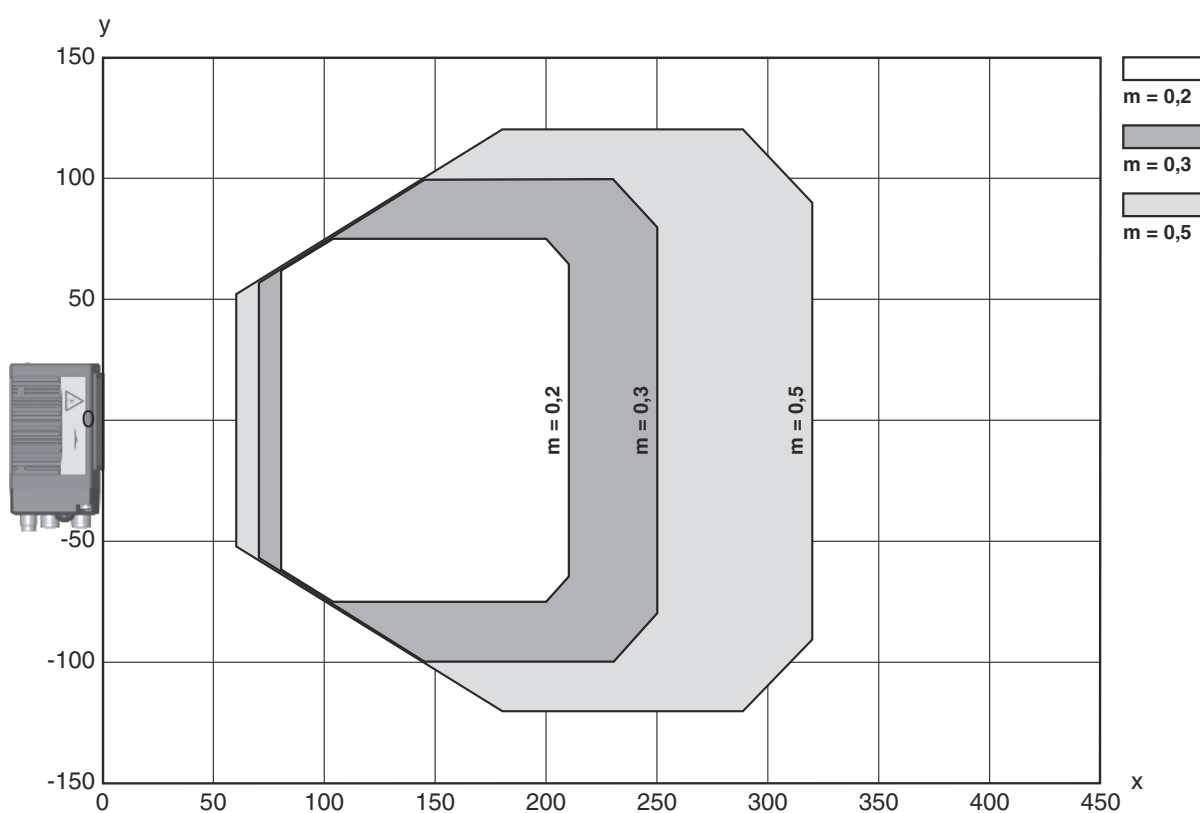

x Zakres odczytu [mm]

y Szerokość zakresu odczytu [mm]

## Obsługa i wskazanie

LED	Wskazanie	Znaczenie
1 PWR	zielony, migające	Urządzenie OK, faza inicjalizacji
	zielony, światło ciągłe	Urządzenie OK
	zielony krótki Wyt. - Wł.	Odczyt udany
	zielony krótki Wyt. - krótki czerwony - Wł.	Odczyt nieudany
	pomarańczowy, światło ciągłe	Tryb serwisowy
	czerwony, migające	Urządzenie OK, ostrzeżenie ustawione

## Obsługa i wskazanie

LED	Wskazanie	Znaczenie
1 PWR	czerwony, światło ciągłe	Error, błąd urządzenia
2 NET	zielony, migające	Inicjalizacja
	zielony, światło ciągłe	Praca magistrali ok
	czerwony, migające	Błąd komunikacji
	czerwony, światło ciągłe	Błąd magistrali

## Kod artykułu

Oznaczenie artykułu: **BCL XXXX YY AAA BB CCCC**

<b>BCL</b>	<b>Zasada działania</b> BCL: czytnik kodów kreskowych
<b>XXXX</b>	<b>Szeregowy / interfejs (zintegrowana technologia Feldbus)</b> 300i: RS 232 / RS 422 (Stand-alone) 301i: RS 485 (element podporządkowany multiNet) 304i: PROFIBUS DP 308i: EtherNet TCP/IP, UDP 338i: EtherCAT 348i: PROFINET RT 358i: EtherNet/IP
<b>YY</b>	<b>Zasada skanowania</b> S: skaner liniowy (single-line) R1: skaner liniowy (raster) O: Skaner z lustrem wychylnym (oscillating mirror)
<b>Z</b>	<b>Optyka</b> N: High Density (bliskie) M: Medium Density (średnie oddalenie) F: Low Density (zdalnie) L: Long Range (bardzo duże oddalenie) J: Ink-Jet (zależnie od aplikacji)
<b>AAA</b>	<b>Wylot wiązki</b> 100: boczna 102: czołowa
<b>BB</b>	<b>Wyposażenie specjalne</b> D: z wyświetlaczem H: z ogrzewaniem DH: z wyświetlaczem i ogrzewaniem P: okno wylotowe z tworzywa sztucznego
<b>CCCC</b>	<b>Funkcje</b> F007: zoptymalizowana struktura danych procesowych

### Wskazówka



Lista ze wszystkimi dostępnymi typami urządzeń znajduje się na stronie internetowej Leuze [www.leuze.com](http://www.leuze.com).

## Wskazówki



### Przestrzegać użytkowania zgodnego z przeznaczeniem!



- ☞ Produkt nie jest czujnikiem bezpieczeństwa i nie służy do ochrony osób.
- ☞ Produkt może być eksploatowany tylko przez osoby kompetentne.
- ☞ Produkt stosować tylko zgodnie z przeznaczeniem.

## Wskazówki



### UWAGA! PROMIENIOWANIE LASEROWE – KLASA LASERA 1



Nie patrzeć w promień! Urządzenie spełnia wymogi zgodnie z IEC/EN 60825-1:2014 dla produktu **klasy lasera 1** oraz ustaleń zgodnych z U.S. 21 CFR 1040.10 z odchyleniami odpowiednimi dla Laser Notice No. 56 z 08.05.2019.

☞ Proszę przestrzegać obowiązujących ustawowych i lokalnych przepisów dotyczących ochrony przeciwlaserowej.



☞ Ingerencje w urządzenie i jego modyfikacje są zabronione.

Urządzenie nie ma części ustawianych ani konserwowanych przez użytkownika.

Naprawa może być przeprowadzana wyłącznie przez Leuze electronic GmbH + Co. KG.

## Akcesoria

### Technika przyłączeniowa – kable przyłączeniowe



	Nr art.	Oznaczenie	Artykuł	Opis
	50132079	KD U-M12-5A-V1-050	Kabel przyłączeniowy	Przyłącze 1: Wtyczki okrągłe, M12, osiowy, female, Z kodowaniem A, 5 -pin Przyłącze 2: otwarty koniec Ekranowane: Nie Długość przewodu: 5.000 mm Materiał płaszczka: PVC
	50135074	KS ET-M12-4A-P7-050	Kabel przyłączeniowy	Przeznaczony dla interfejsu: Ethernet Przyłącze 1: Wtyczki okrągłe, M12, osiowy, male, Z kodowaniem D, 4 -pin Przyłącze 2: otwarty koniec Ekranowane: Tak Długość przewodu: 5.000 mm Materiał płaszczka: PUR

### Technika przyłączeniowa – kable łączące

	Nr art.	Oznaczenie	Artykuł	Opis
	50117011	KB USB A - USB miniB	Kierownictwo serwisu	Przeznaczony dla interfejsu: USB Przyłącze 1: USB Przyłącze 2: USB Ekranowane: Tak Długość przewodu: 1.500 mm Materiał płaszczka: PVC
	50137078	KSS ET-M12-4A-M12-4A-P7-050	Kabel łączący	Przeznaczony dla interfejsu: Ethernet Przyłącze 1: Wtyczki okrągłe, M12, osiowy, male, Z kodowaniem D, 4 -pin Przyłącze 2: Wtyczki okrągłe, M12, osiowy, male, Z kodowaniem D, 4 -pin Ekranowane: Tak Długość przewodu: 5.000 mm Materiał płaszczka: PUR
	50135081	KSS ET-M12-4A-RJ45-A-P7-050	Kabel łączący	Przeznaczony dla interfejsu: Ethernet Przyłącze 1: Wtyczki okrągłe, M12, osiowy, male, Z kodowaniem D, 4 -pin Przyłącze 2: RJ45 Ekranowane: Tak Długość przewodu: 5.000 mm Materiał płaszczka: PUR

## Akcesoria

### Technika przyłączeniowa – skrzynki przyłączeniowe

	Nr art.	Oznaczenie	Artykuł	Opis
	50120796 *	MK 358	Element przyłączeniowy	Przeznaczony dla: BCL 358i Przeznaczony dla interfejsu: EtherNet IP Liczba przyłączy: 4 Piece(s) Przyłącze: Zaciski
	50120797 *	MS 358	Element przyłączeniowy	Przeznaczony dla: BCL 358i Przeznaczony dla interfejsu: EtherNet IP Liczba przyłączy: 4 Piece(s) Przyłącze: Wtyczki okrągłe, M12

\* Niezbędne akcesoria, proszę zamawiać oddzielnie

### Technika zamocowań – kątowniki mocujące

	Nr art.	Oznaczenie	Artykuł	Opis
	50121433	BT 300 W	Element mocujący	Wersja elementu mocującego: Kątowniki kształt L Mocowanie, po stronie instalacji: Mocowanie przelotowe Mocowanie, po stronie urządzenia: przykręcany Rodzaj elementu mocującego: regulowany Materiał: Metal

### Technika zamocowań – mocowania okrągłych prętów

	Nr art.	Oznaczenie	Artykuł	Opis
	50121435	BT 56 - 1	Element mocujący	Funkcje: Zastosowania statyczne Wersja elementu mocującego: System montażowy Mocowanie, po stronie instalacji: dla pręta okrągłego 12 mm, dla pręta okrągłego 14 mm, dla pręta okrągłego 16 mm Mocowanie, po stronie urządzenia: zaciskany Materiał: Metal Moment dokręcania szczęk zacisków: 8 N·m

### Technika zamocowań – inne





	Nr art.	Oznaczenie	Artykuł	Opis
	50124941	BTU 0300M-W	Element mocujący	Mocowanie, po stronie instalacji: Mocowanie przelotowe Mocowanie, po stronie urządzenia: zaciskany, Montaż w rowkach, przeznaczony dla śrub M4 Materiał: Metal

## Akcesoria

### Folia refleksyjna do zastosowań standardowych

	Nr art.	Oznaczenie	Artykuł	Opis
	50106119	REF 4-A-100x100	Folia refleksyjna	Konstrukcja: prostokątny Powierzchnia refleksyjna: 100 mm x 100 mm Materiał: Tworzywo sztuczne Chemiczne oznaczenie materiału: PMMA Mocowanie: samoprzylepny

### Usługi

	Nr art.	Oznaczenie	Artykuł	Opis
	S981020	CS30-E-212	Stawka godzinowa	Szczegóły: Zestawianie danych aplikacji, wybór i propozycja pasujących czujników, tworzenie rysunków jako szkiców montażowych. Warunki: Przedstawiono wypełniony formularz lub specyfikację projektu z opisem zastosowania. Ograniczenia: Podróż i nocleg liczone oddzielnie i według wydatków.
	S981014	CS30-S-110	Wsparcie przy uruchomieniu	Szczegóły: Realizacja na miejscu zgodnie z życzeniem klienta, czas trwania maks. 10 godzin. Warunki: Urządzenia i kable przyłączeniowe są już zamontowane, cena bez kosztów podróży i ewent. kosztów noclegu. Ograniczenia: Bez wykonywania prac mechanicznych (montaż) i elektrycznych (okablowanie), brak zmian (domontowanie, okablowanie, programowanie) w sąsiednich komponentach obcych producentów.
	S981019	CS30-T-110	Szkolenie produktowe	Szczegóły: Ort und Inhalt nach Absprache, Dauer max. 10 Stunden. Warunki: Cena bez kosztów podróży i ewent. kosztów noclegu. Ograniczenia: Koszty podróży i noclegu są liczone oddzielnie i według wydatków.
	S981021	CS30-V-212	Stawka godzinowa	Szczegóły: Analiza REA z tworzeniem raportu kontroli, analiza jakości kodu. Warunki: Oryginalne kody kreskowe są udostępniane przez zleceniodawcę.

#### Wskazówka



Listę z dostępnymi akcesoriami można znaleźć na stronie internetowej Leuze w zakładce Download strony ze szczegółami artykułów.