

ESPAÑOL

Módulo de ampliación seguro

1. Contenido de la declaración de conformidad CE
El producto citado anteriormente conviene los requisitos esenciales de las siguientes directrices y sus modificaciones:

2006/42/CE Directiva de máquinas
2014/30/EU Directiva EMV (compatibilidad electromagnética)

Expedido por: Ulrich Balbach, Director

La declaración de conformidad completa puede descargarse como PDF en: [www.leuze.com/controller](#).

2. Indicaciones de seguridad:

- **Observe las prescripciones de seguridad de la electro-técnica y de la mutua para la prevención de accidentes laborales.**
- **La inobservancia de las prescripciones de seguridad puede acarrear la muerte, lesiones corporales graves o importantes desperfectos materiales!**
- **La puesta en marcha, el montaje, la modificación y el re-equipamiento solo puede efectuarlos un electricista!**
- **Funcionamiento en armario de control cerrado conforme a IP54.**
- **Antes de comenzar, desconecte la tensión del aparato !**
- **En aplicaciones de paro de emergencia debe impedirse que la máquina se arranque de nuevo automáticamente por medio de un control de prioridad!**
- **Durante el funcionamiento, algunas piezas de los equipos de conmutación se encuentran bajo tensión peligrosa!**
- **Los cobertores de protección de equipos de conmutación eléctricos no deben quitarse durante el funcionamiento.**
- **Es indispensable que reemplace el aparato tras el primer fallo!**
- **Solo el fabricante está autorizado para efectuar reparaciones en el aparato y particularmente para abrir la carcasa.**
- **Guarde las instrucciones de servicio!**

3. Breve descripción/uso adecuado

Módulo de ampliación seguro a conexión al dispositivo básico MSI 200.

Salidas de relé a interrupción de circuitos eléctricos orientada a la seguridad.

4. Documentación igualmente vigente

-  Antes de trabajar en y con el módulo de seguridad, lea sin falta la documentación online igualmente vigente. Asegúrese de trabajar siempre con la documentación válida. Esta se encuentra disponible en internet en la dirección [www.leuze.com/msi-em](#) y también puede accederse a ella con el código QR ilustrado.

ITALIANO

Modulo di espansione sicuro

1. Contenuto della dichiarazione di conformità CE
Il prodotto indicato precedentemente è conforme a tutti i requisiti essenziali della(e) seguente(i) direttiva(e) e delle sue modifiche:

2006/42/CE Direttiva macchine
2014/30/EU Direttiva EMC (compatibilità elettromagnetica)

Espositore: Ulrich Balbach, amministratore

La dichiarazione di conformità CE completa può essere scaricata in formato PDT su [www.leuze.com/controller](#).

2. Indicazioni di sicurezza:

- **Rispettare le norme di sicurezza dell'elettrotecnica e dell'ente assicurativo per gli infortuni sul lavoro!**
- **In caso contrario si può andare incontro a morte, gravi lesioni al corpo o danni alle cose!**
- **La messa in servizio, il montaggio, modifich e espansioni devono essere effettuate soltanto da specialisti dell'elettronica!**
- **Funzionamento in quadro elettrico chiuso secondo IP54!**
- **Prima dell'inizio dei lavori accertarsi che l'apparecchiatura non sia sotto tensione!**
- **In caso di arresti di emergenza è necessario impedire il riavvio automatico della macchina mediante un controllore di livello superiore!**
- **Durante il funzionamento parti degli interruttori elettrici si trovano sotto tensione pericolosa!**
- **Durante il funzionamento delle apparecchiature elettriche le coperture di protezione non devono essere rimosse!**
- **Dopo il primo guasto sostituite assolutamente l'apparecchiatura!**
- **Le riparazioni sull'apparecchiatura, in particolare l'apertura della custodia, devono essere effettuate soltanto dal produttore.**
- **Conservate le istruzioni per l'uso!**

3. Breve descrizione/destinazione d'uso

Modulo di espansione sicuro per la connessione al dispositivo base MSI 200.

Uscite relé per l'interruzione di sicurezza dei circuiti.

4. Documentazione corrispondente

-  Prima di intraprendere qualunque lavoro con/sul modulo di sicurezza, leggere assolutamente la documentazione online corrispondente. Accertarsi di lavorare sempre con la documentazione valida. Questa è disponibile in Internet all'indirizzo [www.leuze.com/msi-em](#) o tramite il codice QR rappresentato.

FRANÇAIS

Module d'extension sécurisé

1. Contenu de la déclaration de conformité CE
Le produit décrit ici est conforme aux exigences essentielles de la ou des directives suivantes dans leur version la plus récente :

2006/42/CE Directive sur les machines
2014/30/EU Directive CEM (compatibilité électromagnétique)

Editeur : Ulrich Balbach, Gérant

La déclaration de conformité CE complète peut être téléchargée au format PDF à l'adresse [www.leuze.com/controller](#).

2. Consignes de sécurité :

- **Respectez les consignes de sécurité de l'industrie électrotechnique et celles des organisations professionnelles.**
- **Le non-respect de ces consignes peut entraîner la mort, des blessures graves ou d'importants dommages matériels!**
- **La mise en service, le montage, les modifications et les extensions ne doivent être confiés qu'à des électriciens qualifiés!**
- **Fonctionnement en armoire électrique fermée selon IP54 !**
- **Avant de commencer les travaux, mettez l'appareil hors tension!**
- **Pour les applications d'arrêt d'urgence, une commande en amont doit empêcher le redémarrage automatique de la machine !**
- **Pendant le fonctionnement, certaines pièces des appareils électriques sont soumis à une tension dangereuse !**
- **Ne jamais déposer les capots de protection des appareils électriques lorsque ceux-ci sont en service.**
- **Remplacer impérativement l'appareil dès la première défaillance !**
- **Les réparations de l'appareil, et plus particulièrement l'ouverture du boîtier, ne doivent être effectuées que par le fabricant.**
- **Conservez impérativement ce manuel d'utilisation !**

3. Description brève/Utilisation conforme
Module d'extension sécurisé pour raccordement à l'appareil de base MSI 200.

Sorties de relais destinées à interrompre des circuits électriques de manière sécurisée.

4. Documentation afférente

-  Avant de procéder à des travaux sur/avec le module de sécurité, lire impérativement la documentation en ligne afférente. S'assurer de toujours travailler avec la documentation actuelle. Elle est disponible sur Internet à l'adresse [www.leuze.com/msi-em](#) ou via le code QR représenté.

ENGLISH

Safe extension module

1. Content of the EC Declaration of Conformity
The above mentioned product conforms with the most important requirements of the following directive(s) and their modification directives:

2006/42/EC Machinery Directive
2014/30/EU Electromagnetic Compatibility Directive (EMC)

Exhibitor: Ulrich Balbach, managing director

The entire EC Declaration of Conformity can be downloaded as PDF under: [www.leuze.com/controller](#).

2. Safety notes:

- **Please observe the safety regulations of electrical engineering and industrial safety and liability associations.**
- **Disregarding these safety regulations may result in death, serious personal injury or damage to equipment!**
- **Startup, mounting, modifications, and upgrades should only be carried out by a skilled electrical engineer!**
- **Operation in a closed control cabinet according to IP54!**
- **Before working on the device, disconnect the power!**
- **For emergency stop applications, the machine must be prevented from restarting automatically by a higher-level control system!**
- **During operation, parts of electrical switching devices carry hazardous voltages!**
- **During operation, the protective covers must not be removed from the electric switchgear!**
- **In the event of an error, replace the device immediately!**
- **Repairs to the device, particularly the opening of the housing, must only be carried out by the manufacturer.**
- **Keep the operating instructions in a safe place!**

3. Brief description/Intended use

Safe extension module for connection to the MSI 200 base device.
Relay outputs for the safety-related interruption of circuits.

4. Additional applicable documentation

-  Always read the additional applicable online documentation before working on/with the safety module. Make sure you always work with the valid documentation. This is available online at [www.leuze.com/msi-em](#) or via the QR code shown.

DEUTSCH

Sicheres Erweiterungsmodul

1. Inhalt der EG-Konformitätserklärung

Das vorstehend bezeichnete Produkt stimmt mit den wesentlichen Anforderungen der nachfolgenden Richtlinie(n) und deren Änderungsrichtlinien überein:

2006/42/EG Maschinenrichtlinie
2014/30/EU EMV-Richtlinie (Elektromagnetische Verträglichkeit)

Aussteller: Ulrich Balbach, Geschäftsführer

Die vollständige EG-Konformitätserklärung können Sie als PDF downloaden unter: [www.leuze.com/controller](#).

2. Sicherheitshinweise:

- **Beachten Sie die Sicherheitsvorschriften der Elektrotechnik und der Berufsgenossenschaft!**
- **Werden die Sicherheitsvorschriften nicht beachtet, kann Tod, schwere Körperverletzung oder hoher Sachschaden die Folge sein!**
- **Inbetriebnahme, Montage, Änderung und Nachrüstung darf nur von einer Elektrofachkraft ausgeführt werden!**
- **Betrieb im verschlossenen Schaltschrank gemäß IP54!**
- **Schalten Sie das Gerät vor Beginn der Arbeiten spannungsfrei!**
- **Bei Not-Halt-Anwendungen muss ein automatischer Wiederanlauf der Maschine durch eine übergeordnete Steuerung verhindert werden!**
- **Während des Betriebes stehen Teile der elektrischen Schaltgeräte unter gefährlicher Spannung!**
- **Schutzabdeckungen dürfen während des Betriebes von elektrischen Schaltgeräten nicht entfernt werden!**
- **Wechseln Sie das Gerät nach dem ersten Fehler unbedingt aus!**
- **Reparaturen am Gerät, insbesondere das Öffnen des Gehäuses, dürfen nur vom Hersteller vorgenommen werden.**
- **Behalten Sie die Betriebsanleitung auf!**





3. Kurzbeschreibung/Bestimmungsgemäße Verwendung

Sicheres Erweiterungsmodul zum Anschluss an das Basisgerät MSI 200.
Relaisausgänge zum sicherheitsgerichteten Unterbrechen von Stromkreisen.

4. Mitgeltende Dokumentation

-  Lesen Sie vor Arbeiten an/mit dem Sicherheitsmodul unbedingt die mitgeltende Online-Dokumentation. Stellen Sie sicher, dass Sie immer mit der gültigen Dokumentation arbeiten. Diese steht im Internet zur Verfügung unter [www.leuze.com/msi-em](#) oder über den abgebildeten QR-Code.

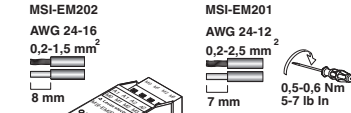
 **Leuze electronic** Leuze electronic GmbH + Co. KG,
In der Braike 1, D-73277 Owen - Teck / Germany
Phone: +49 7021 573-0, Fax: +49 7021 573-199
[http://www.leuze.com](#)
[info@leuze.com](#)

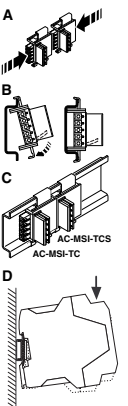
Part No. 607437	MNR 9060974 - 02	2017-08-24
DE Kurzbetriebsanleitung für den Elektroinstallateur (Originalbetriebsanleitung)		Documentation
EN Short operating instructions for electricians (original operating instructions)		
FR Brèves instructions d'utilisation pour l'électricien (instructions de service originales)		
IT Brevi istruzioni per l'uso per l'elettricista (istruzioni per l'uso originali)		
ES Instrucciones breves de servicio para el instalador eléctrico (instrucciones de servicio originales)		
PT Manual de operação resumido para o electricista / instalador (manual de operação original)		
TR Elektrik tesisatçıları için işletme talimatları (Orijinal işletme talimatı)		
RU Краткая инструкция по эксплуатации для электромонтажника (оригинальной инструкции по эксплуатации)		
EL Σύντομες οδηγίες λειτουργίας για τον ηλεκτρολόγο εγκατάστασης (πρωτότυπων οδηγιών χρήσης)		
MSI-EM201-4RO		547805
MSI-EM202-4RO		547815
1		
		
IP20		
PL e EN ISO 13849		
SILCL 3 IEC 62061		
UL note / Remarque UL Use copper wires rated > 75 °C. Utiliser des câbles en cuivre homologués pour > 75 °C.		

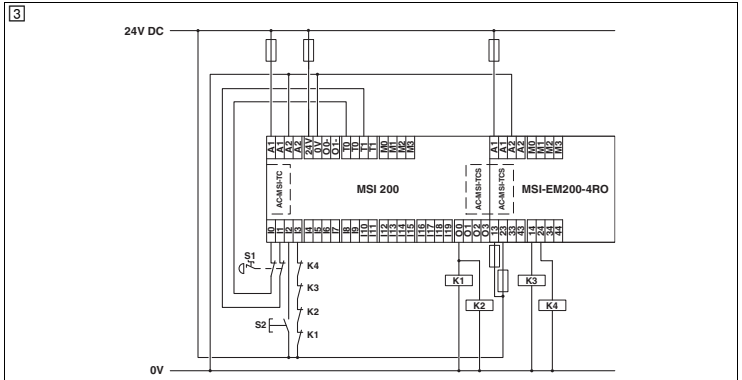
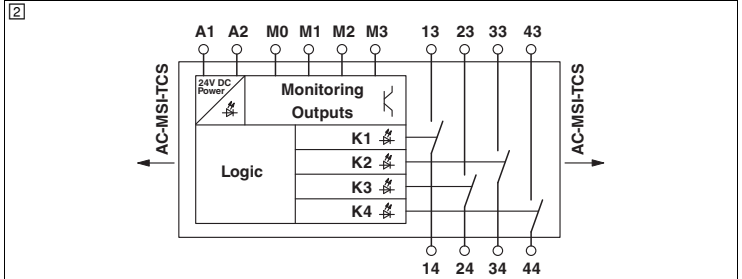

PORTUGUÊS

Módulo de expansão seguro

1. Conteúdo da declaração de conformidade UE
O produto anteriormente mencionado está de acordo com as principais exigências da(s) diretriz(es) seguintes e as respectivas alterações de diretrizes:

2006/42/EG Diretriz de máquinas
2014/30/EU Diretriz EMC (Compatibilidade eletromagnética)

Autor: Ulrich Balbach, Diretor Administrativo

A declaração de conformidade completa pode ser obtida no formato PDF em: [www.leuze.com/controller](#).

2. Instruções de segurança:

- **Observe as especificações de segurança da eletrotécnica e da associação profissional!**
- **Se as especificações de segurança não forem observadas, a consequência pode ser a morte, ferimentos corporais ou danos materiais elevados!**
- **Colocação em funcionamento, montagem, alteração e reforma somente podem ser executados por técnicos em eletricidade!**
- **Operação no quadro de comando fechado conforme IP54!**
- **Desligue a fonte de energia do aparelho antes da realização dos trabalhos!**
- **Com aplicações de parada de emergência, deve-se impedir uma religação automática da máquina por meio de comando!**
- **Durante o funcionamento as peças do equipamento de comando elétrico estão sob tensão perigosa!**
- **As coberturas de proteção não podem ser removidas durante a operação de relés elétricos!**
- **Substitua obrigatoriamente o equipamento após a ocorrência do primeiro erro!**
- **Reparos no equipamento, especialmente a abertura da caixa, somente podem ser realizados pelo fabricante.**
- **Mantenha o manual de operação disponível para consulta!**

3. Descrição breve/Utilização adequada

Módulo de expansão seguro para conexão à unidade base MSI 200.

Salidas de relé para interrupção segura de circuitos elétricos.

4. Documentação igualmente aplicável.

-  Antes de trabalhos no/com o módulo de segurança, é imprescindível ler a documentação online igualmente aplicável. Certifique-se de que esteja trabalhando sempre com a documentação atualizada em vigor. A mesma está disponível na internet em [www.leuze.com/msi-em](#) ou mediante o código QR mostrado.

TÜRKÇE

Güvenlik genişleme modülü

1. AB Uyumluluk Bildiriminin İçeriği
Yukarıda belirtilen ürün aşağıdaki yönetmelik(ler) ve bunların geliştirilmişleri için-den en önemileriyle uyumludur:

2006/42/EC Makine Yönetmeliği
2014/30/EU Elektromanyetik Uyum Direktifi (EMC)

Sunan: Ulrich Balbach, genel müdür

AB Uygunluk Beyanı'nın tamamı PDF dosyası olarak [www.leuze.com/controller](#) adresinden indirilebilir.

2. Güvenlik Talimatları:

- **Lütfen elektrik mühendisliği güvenlik yönetmeliklerine, endüstriyel güvenlik ve yükümlülüklerine uyun.**
- **Bu güvenlik yönetmeliklerini ihlal etmek ölüme, ciddi personel yaralanmalarına veya ekipman hasarına sebep olabilir!**
- **Devreye alma, montaj, değiştirmeler ve yükseltmeler sadece yetkin elektrik mühendisi tarafından yapılmalıdır!**
- **IP54 kapalı bir kontrol panosunda çalışma!**
- **Cihaz üzerinde çalışmadan önce gücü kesin!**
- **Acil duruş uygulamalarında makinenin otomatik yeniden çalışmaya başlaması üst seviye kontrol sistemi tarafından önlenmelidir!**
- **Çalışma sırasında elektrik anahtarlama cihazlarının parçaları üzerlerinde tehlikeli gerilimler taşır!**
- **Çalışma sırasında koruma kapakları elektrik şalterinden sökülmemelidir!**
- **Arıza durumunda cihazı derhal değiştirin!**
- **Cihaz onarımları, özellikle muhafazanın açılması sadece üretici tarafından yapılmalıdır.**
- **İşletme talimatlarını güvenli bir yerde saklayın!**

3. Özet tanım/Kullanım alanı

MSI 200 taban cihazına bağlamak için güvenlik genişleme modülü. Devrelerin güvenlik sebebiyle kesilmesine yönelik röle çıkışları.

4. İlgili ek dokümantasyon

-  Güvenlik modülü üzerinde çalışma yapmadan önce daima ilgili çevrimci dokümantasyonu okuyun. Daima geçerli olan dokümantasyonla çalıştığınızdan emin olun. Bu dokümantasyon [www.leuze.com/msi-em](#) adresinden veya gösterilen QR kodu üzerinden temin edilebilir.

РУССКИЙ

Безопасный модуль расширения

1. Содержание Заявления о соответствии требованиям ЕС
Описанный выше продукт соответствует основным требованиям следующих директив и поправок к ним:

2006/42/EG Директива по оборудованию и машинам
2014/30/EU Электромагнитная совместимость (ЭМС)

Выдано: Ульрих Балбах, управляющий

Полное Заявление о соответствии требованиям ЕС можно скачать в Интернете в формате PDF по адресу: [www.leuze.com/controller](#).

2. Правила техники безопасности

- **Соблюдайте правила безопасности при работе с электротех. оборудованием и предписания профессионального союза!**
- **Несоблюдение техники безопасности может повлечь за собой смерть, тяжёлые увечья или значительный материальный ущерб!**
- **Ввод в эксплуатацию, монтаж, модификация и дооснащение оборудования производится только квалифицированными специалистами по электротехнике.**
- **Эксплуатация в закрытом распределительном шкафу согласно IP54!**
- **Перед началом работ отключите питание устройства!**
- **В случае аварийного останова необходимо принять меры по предотвращению перезапуска оборудования, упр. устр-м верхнего уровня!**
- **В рабочем режиме детали коммутационных элентрических устройств находятся под опасным напряжением!**
- **Во время эксплуатации элентрических коммутационных устройств запрещается снимать защитные крышки!**
- **После первого же сбоя обязательно замените устройство!**
- **Ремонт устр-ва, в особенности требующий отнрытия корпуса, должен проводиться только представителями фирмы-производителя.**
- **Сохраниите инструкцию!**

3. Краткое описание/Применение по назначению

Безопасный модуль расширения для подключения к базовому устройству MSI 200.
Релейные выходы для безопасного прерывания электроцепей.

4. Прочие применяемые документы

-  Перед выполнением работ на/с модулем безопасности обязательно прочитайте дополнительную интерактивную документацию. При работе использовать актуально действующую документацию. Ее можно найти в Интернете по адресу [www.leuze.com/msi-em](#) или через отображаемый QR-код.

NORSK
Sikker tilleggsmodul
<p>1. Innholdet i EF-samsvarserklæringen</p> Produktet som er angitt over, stemmer overens med de vesentlige kravene i etterfølgende direktiv(er) og tilhørende endringsdirektiver: 2006/42/EF Maskindirektiv <p>2014/30/EU EMC-direktiv (elektromagnetisk kompatibilitet)</p> Utsteder: Ulrich Balbach, forretningsfører

Du kan laste ned den fullstendige EU-konformitetserklæringen fra www.leuze.com/controller.

2. Sikkerhetsmerknader:

- Følg alle relevante sikkerhetsforskrifter for elektroteknikk og sikkerhetsforskrifter fra fagforeningen!
- Hvis sikkerhetsforskriftene ikke følges, kan det føre til livsfare, alvorlige personskader eller store materielle skader!
- Opstart, montering, endringer samt endringer i ettertid skal kun foretas av godkjent elektriker!
- Drift i lukket automatiskskap i henhold til IP54!
- Koble ut spenningen på enheten før arbeidet påbegynnes!
- Ved nødstopppapplikasjoner må automatisk gjenstart av maskinen forhindres ved hjelp av en overordnet styring!
- Under drift står deler av det elektriske koblingsutstyret under farlig spenning!
- Beskyttelsesdeksler skal ikke fjernes mens elektriske koblingsenheter er i drift!
- Skift alltid ut enheten etter første feil!
- Reparasjoner skal kun foretas av produsenten. Spesielt viktig er det at huset kun åpnes av produsenten.
- Ta godt vare på driftsveiledningen!

3. Kort beskrivelse / korrekt bruk

Sikker tilleggsmodul for tilkobling til basisenheten MSI 200. Reléutganger for sikkerhetsrelatert avbryting av strømkretser.

4. Relatert dokumentasjon

Læs arbeid utføres på/med sikkerhetsmodulen, må du lese den relaterte elektroniske dokumentasjonen. Forsikre deg om at du alltid jobber med den gjeldende dokumentasjonen. Denne er tilgjengelig på Internett under www.leuze.com/msi-em eller via den avbildede QR-koden.

SUOMI
Turvallinen laajennusmoduuli
<p>1. EY-yhdenmukaisuusvakuutuksen sisältö</p> Edellä merkitty tuote on yhdenmukainen seuraavien direktiivien oleellisten vaatimusten niiden muutosdirektiivien kanssa: 2006/42/EY Konedirektiivi <p>2014/30/EU EMC-direktiivi (sähkömagneettinen yhteensopivuus)</p> Vakuutuksen antaja: Ulrich Balbach, toimitusjohtaja

ČESTINA
Bezpečný rozšiřující modul
<p>1. Obsah EU Prohlášení o shodě</p> Výše označený výrobek je v souladu s podstatnými požadavky následujících směrnic a změn těchto směrnic: 2006/42/EG Směrnice o strojích <p>2014/30/EU Směrnice EMC (Elektromagnetická slučitelnost)</p> Vydavatel: Ulrich Balbach, jednatel

ES prohlášení o shodě v plném znění je k dispozici ve formátu PDF ke stažení zde: www.leuze.com/controller.

2. Bezpečnostní upozornění:

- Důsledně respektujte bezpečnostní předpisy a standardy v oboru elektrotechniky!
- Nerespektování bezpečnostních předpisů může mít za následek smrt, těžké ublížení na zdraví nebo vysoké hmotné škody!
- Uvedení do provozu, montáž, změnu a dodatečné vybavení smí provádět pouze elektrotechnický odborník!
- Provoz v uzavřeném rozvaděči podle IP54!
- Zapojte přístroj před začátkem prací, bez napětí!
- U aplikací nouzového zastavení je nutné zabránit automatickému opakovanému restartu stroje nadřazenou řídicí jednotkou!
- Během provozu jsou části elektrického spínacího zařízení pod nebezpečným napětím!
- Ochranné krytí nesmí být během provozu z elektrických spínacích přístrojů odstraňováno!
- Vyměňte přístroj bezpodmínečně po první chybě!
- Opravy přístroje, zvláště otevření pouzdra, smí provádět pouze výrobce.
- Ušchovejte návod k obsluze!

3. Krátký popis/Použití v souladu s určením

Bezpečný rozšiřující modul pro připojení k základnímu přístroji MSI 200.
Reléové výstupy k bezpečnostnímu přerušení proudových obvodů.

4. Související dokumentace

Před zahájením práce s bezpečnostním modulem si bezpodmínečně přečtěte související online dokumentaci. Přesvědčte se, že vždy pracujete s platnou dokumentací. Tato dokumentace je k dispozici na webové stránce www.leuze.com/msi-em nebo prostřednictvím uvedeného QR kódu.

SVENSKA
Säker expansionsmodul
<p>1. Innehåll i EU-försäkrån om överensstämmelse</p> Den ovannämnda produkten överensstämmer med de väsentliga kraven i de följande direktiven och deras ändringsdirektiv: 2006/42/EG Maskindirektiv <p>2014/30/EU Elektromagnetisk kompatibilitet (EMC)</p> Utfärdare: Ulrich Balbach, VD

Den kompletta EG-försäkran om överensstämmelse kan laddas ned som PDF-fil under: www.leuze.com/controller.

2. Säkerhetsanvisningar:

- Beakta fackförbundets och gällande elföreskrifter!
- Om man inte beaktar säkerhetsföreskrifterna kan det leda till dödsfall, allvarliga personskador eller materiella skador!
- Idrifttagning, montering, ändring och komplettering får endast utföras av en elektriker!
- Drift i stängt kopplingskåp enligt IP54!
- Gör enheten spänningslös innan arbetet börjar!
- Vid nödstoppapplikationer måste man förhindra att maskinen startar igen automatiskt med hjälp av ett överordnat styrsystem!
- Under drift står delar av de elektriska reläerna under farlig spänning!
- Skyddskapslingar får inte tas bort under driften av elektriska apparater.
- Byt ovilkorligen ut enheten efter det första feilet!
- Reparationer av enheten, speciellt om kapslingen öppnas, får endast utföras av tillverkaren.
- Förvara bruksanvisningen väl!

3. Kort beskrivning/användning enligt bestämmelserna

Säker expansionsmodul för anslutning till grundenhet MSI 200. Reléutgångar för säkerhetsrelatant brytning av kretsar.

4. Övrig gällande dokumentation

Läs alltid gällande online-dokumentation innan några arbeten utförs på/med säkerhetsmodulen.
Kontrollera att du alltid använder den senast giltiga dokumentationen. Den finns tillgänglig på Internet under adressen www.leuze.com/msi-em, eller via den avbildade QR-koden.

SLOVENSKO
Varen razširitveni modul
<p>1. Vsebina izjave ES o skladnosti</p> Opisani izdelek je v skladu z glavnimi zahtevami naslednjih direktiv in direktiv o njihovi spremembi: 2006/42/EG Direktiva o strojih <p>2014/30/EU Direktiva o elektromagnetni združljivosti</p> Izdajatelj: Ulrich Balbach, poslovodja

MAGYAR
Biztonsági bővítőmodul
<p>1. Az EU megfelelésségi nyilatkozat tartalma</p> Opisani izdelek megnevezett termék megfelel a következő irányelv(ek) és azok módosítási irányelvei lényeges követelményeinek: 2006/42/EK Gépekre vonatkozó irányelv <p>2014/30/EU EMC irányelv (elektromágneses összeférhetőség)</p> Kibocsátó: Ulrich Balbach, ügyvezető

A teljes EK megfelelésségi nyilatkozatot PDF fájlként letöltheti a www.leuze.com/controller oldalon.

2. Biztonsági tudnivalók:

- Ügyeljen az elektrotechnikai és a szakmai szövetség által kibocsátott biztonsági előírásokra!
- A biztonsági előírások figyelmen kívül hagyása halálhoz, súlyos testi sérülésekhez, vagy jelentős anyagi károkhhoz vezethet!
- Az üzembe helyezést, a szerelést, a módosítást és az utólagos felszerelést csak villamos szakember végezheti!
- Üzemelés zárt IP54 kapcsolószekrényben!
- A készüléket a munkálatok megkezdése előtt feszültségmentesítse!
- A vézleállító alkalmazások esetén a gép egy főlérendelt vezérlő által történő automatikus újraindítását meg kell akadályozni!
- Üzemelés közben az elektromos kapcsolólévszülékek részei veszélyes feszültség alatt állnak!
- A védőfedelek a villamos kapcsolóberendezések üzemelése közben nem távolíthatóak el!
- A készüléket az első hibát követően mindenképpen ki kell cserélni!
- A készüléken javaslatokat - különös tekintettel a tokozat megnyitására - csak a gyártó végezhet.
- Őrizze meg a használati utasítást!

3. Kratek opis/Namenska uporaba

Varni razširitveni modul za priključitev na osnovno napravo MSI 200.
Relejski izhodi za varnostno prekinitev tokokrogov.

4. Skupaj s tem veljavna dokumentacija

Pred deli z varnostnim modulom ali na njem obvezno preberite zanj veljavno dokumentacijo na spletu.
Priprečajte se, da vedno delate z veljavno dokumentacijo.
Ta je na voljo na internetu na naslovu www.leuze.com/msi-em ali preko prikazane QR-kode.

DANSK
Sikkert udvidelsesmodul

1. EF-konformitetserklæringens indhold

Het hierboven beschreven product voldoet aan de belangrijkste eisen van de volgende richtlijn(en) en de bijbehorende wijzigingsrichtlijnen:

2006/42/EU	Maskindirektivet
2014/30/EU	EMC-direktiv (elektromagnetisk kompatibilitet)
Udsteder:	Ulrich Balbach, bestyrer

Du kan downloade den fuldstændige EU-konformitetserklæring som PDF på: www.leuze.com/controller.

2. Sikkerhedshenvisninger:

- Bemærk sikkerhedsforskrifterne for elektroteknik og "Berufsgenossenschaft"!
- Hvis sikkerhedsforskrifterne ikke overholdes, kan det medføre dødsfald, svær legemsbeskadigelse eller materielle skader!
- lbrugtagning, montering, ændring og eftermontering må kun udføres af fagfolk!
- Drift i lukket styretavle i henhold til IP54!
- Enheden skal være spændingsfri, før arbejdet påbegyndes!
- Ved nødstopapplikationer må en overordnet styring ikke automatisk starte maskinen igen!
- Under drift står de elektriske koblingsenheders dele under farlig spænding!
- Beskyttelsesafdækninger må ikke fjernes under drift af elektriske koblingsenheder!
- Udskiift enheden efter den første fej!l
- Reparationer på enheden, især åbning af huset, må kun foretages af producenten.
- Opbevar betjeningsvejledningen!

3. Kort beskrivelse/anvendelse i overensstemmelse med bestemmelserne

Sikkert udvidelsesmodul til tilslutning til basisenheden MSI 200. Relæudgange til sikkerhedsorienteret afbrydelse af strøm-kredse.

4. Anden gældende dokumentation

Læs altid den gældende online-dokumentation, inden der arbejdes på/med sikkerhedsmodulet.
Sørg for altid at arbejde med gyldig dokumentation. Denne kan findes på www.leuze.com/msi-em eller via den viste QR-kode.

MAGYAR
Biztonsági bővítőmodul
<p>1. Az EU megfelelésségi nyilatkozat tartalma</p> Opisani izdelek megnevezett termék megfelel a következő irányelv(ek) és azok módosítási irányelvei lényeges követelményeinek: 2006/42/EK Gépekre vonatkozó irányelv <p>2014/30/EU EMC irányelv (elektromágneses összeférhetőség)</p> Kibocsátó: Ulrich Balbach, ügyvezető

NEDERLANDS
Veilig relaisuitbreidingsmoduul
<p>1. Inhoud van de EG-conformiteitsverklaring</p> Het hierboven beschreven product voldoet aan de belangrijkste eisen van de volgende richtlijn(en) en de bijbehorende wijzigingsrichtlijnen: 2006/42/EG Machinerichtlijn <p>2014/30/EU EMC-richtlijn (elektromagnetische compatibiliteit)</p> Uitgever: Ulrich Balbach, Geschäftsführer

De volledige EG-conformiteitsverklaring kunt u als PDF downloaden onder: www.leuze.com/controller.

- Neem de veiligheidsvoorschriften van de elektrotechniek en de betreffende bedrijfsveriening in acht!
- Worden de veiligheidsvoorschriften niet in acht genomen, dan kan dit de dood, ernstig lichamelijk letsel of aanzienlijke materiële schade tot gevolg hebben!
- De werkzaamheden voor inbedrijfstelling, montage, modificatie en uitbreiding mogen uitsluitend door een elektrotechnicus worden uitgevoerd!
- Bedrijf in gesloten schakelkast overeenkomstig IP54!
- Schakel het moduul voor aanvang van de werkzaamheden spanningsvrij!
- Bij nood-uit-toepassingn dient het automatisch herstarten van de machine door een hogere besturing te worden voorkomen!
- Tijdens bedrijf staan delen van de elektrische schakelapparatuur onder gevaarlijke spanning!
- Beschermkappen mogen tijdens de werking van elektrische schakelapparatuur niet worden verwijderd!
- Vervissel het moduul beslist na het optreden van de eerste fout!
- Reparaties aan het moduul, vooral het openen van de behuizing, mogen uitsluitend door de fabrikant worden uitgevoerd.

- Bewaar de handleiding!
- 3. Korte beschrijving/voorgescreven gebruik**
- Veilig uitbreidingsmoduul voor de aansluiting op de basismodul MSI 200.
Relaisuitgangen voor de veilige onderbreking van stroomcircuits.
- 4. Geldige documentatie**

Lees voor werkzaamheden aan/met het veiligheidsmoduul in ieder geval de geldige online-documentatie.
Zorg dat u altijd de beschikking heeft over de geldige documentatie.
U vindt deze op internet: www.leuze.com/msi-em of via de weergegeven QR-code.

POLSKI
Bezpieczny moduł rozszerzeń
<p>1. Treść deklaracji zgodności „WE”</p> Powyżej opisany produkt jest zgodny z istotnymi wymogami następującej dyrektywy (dyrektyw) i dyrektywami je zmieniającymi: 2006/42/EG Dyrektywa maszynowa <p>2014/30/EU Dyrektywa EMC (kompatybilność elektromagnetyczna)</p> Wystawa: Ulrich Balbach, prezes zarządu

Pełny tekst deklaracji zgodności można pobrać jako plik PDF na stronie: www.leuze.com/controller.

- 2. Wskazówki bezpieczeństwa:**
 - Należy przestrzegać wskazaówek bezpieczeństwa elektrotechniki i SEP!
 - Nieprzestrzeganie przepisów dotyczących bezpieczeństwa może skutkować śmiercią, ciężkimi obrażeniami ciała lub wysokimi szkodami materialnymi!
 - Do uruchamiania, montażu, zmiany i doposażenia upoważniony jest jedynie wykwalifikowany elektryk!
 - Zastosowanie w zamkniętej szafie rozdzielczej wg IP54!
 - Przed rozpoczęciem prac należy wyłączyć napięcie!
 - W przypadku aplikacji z układem zatrzymania awaryjnego nadrzędny sterownik zabezpiecza maszynę przed ponownym uruchomieniem!
 - Podczas pracy części elektrycznych aparatów łączeniowych znajdują się pod niebezpiecznym napięciem!
 - Podczas pracy elektrycznych urządzeń ochronnych nie wolno zdejmować pokrywy ochronnej!
 - Podczas pracy elektrycznych urządzeń ochronnych nie wolno zdejmować pokrywy ochronnej!
 - Naprawy urządzenia może wykonywać jedynie producent i tylko on może otwierać obudowę.
 - Zachować instrukcję obsługi!
- 3. Zastosowane zgodne z krótkim opisem/przeznaczeniem**
- Bezpieczny moduł rozszerzeń do podłączenia do urządzenia podstawowego MSI 200.
Wyjścia przełącznikowe do przerwania obwodów ze względuw bezpieczeństwa.
- 4. Dodatkowo obowiązująca dokumentacja**





Przed przystąpieniem do prac przy module bezpieczeństwa lub za jego pomocą należy koniecznie przeczytać dostępną online dodatkowo obowiązującą dokumentację.
Należy sprawdzić aktualność posiadanej dokumentacji.
Jest ona dostępna w Internecie, pod adresem www.leuze.com/msi-em lub pod zamieszczonym tu kodem QR.

5. Relaisuitgangen voor de veilige onderbreking van stroomcircuits.

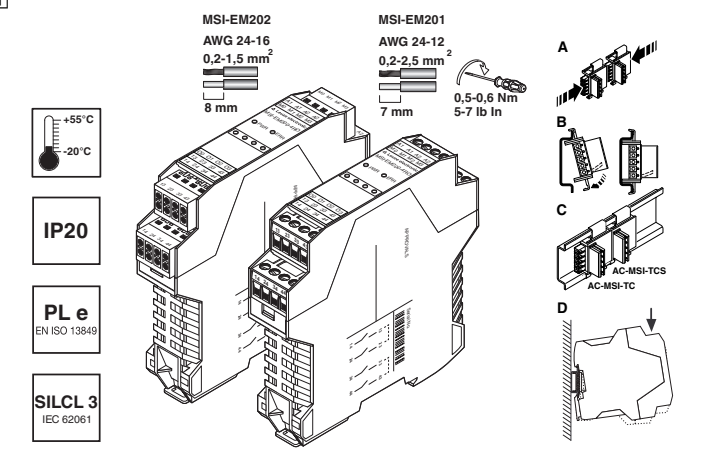
6. Lees voor werkzaamheden aan/met het veiligheidsmoduul in ieder geval de geldige online-documentatie.
Zorg dat u altijd de beschikking heeft over de geldige documentatie.
U vindt deze op internet: www.leuze.com/msi-em of via de weergegeven QR-code.

LEUZE electronic		
Leuze electronic GmbH + Co. KG, In der Braike 1, D-73277 Owen - Teck / Germany Phone: +49 7021 573-0, Fax: +49 7021 573-199 http://www.leuze.com info@leuze.com		
Part No. 607437	MNR 9060974 - 02	2017-08-24
PL	Krótka instrukcja dla elekroinstalatora (oryginalnej instrukcji użytkownika)	Documentation
NL	Korte bedieningshandleiding voor de elektro-installeateur (originale bedieningshandleiding)	
DA	Kort driftsvejledning til el-installatøren (originale betjeningsvejledning)	
SV	Kort driftanvisning för elinstallatörer (originaldriftsanvisningar)	
NO	Kort bruksveiledning for elektroinstallatøren (originale driftsinstruks)	
FI	Lyhyt käyttöohje sähköasentajalle (Alkuperäisen käyttöohjeen)	
CS	Krátký návod k používání pro instalatéry (originálního návodu k používání)	
SL	Kratko navodilo za obratovanje za elektroinštalaterja (originalnega navodila za obratovanje)	
HU	Rövid használati utasítás elektromos szakemberek számára (Eredeti használati utasítás)	
ZH	针对电气技师的简捷操作说明 (原版操作指南)	
MSI-EM201-4RO		547805
MSI-EM202-4RO		547815

					
1	<div><div><div><div><div><div><div></div></div></div><div>MSI-EM202</div><div>AWG 24-16</div><div>0,2-1,5 mm²</div><div>8 mm</div></div></div></div> <div><div><div><div><div><div></div></div></div><div>MSI-EM201</div><div>AWG 24-12</div><div>0,2-2,5 mm²</div><div>7 mm</div></div></div></div> <div><div><div><div><div><div></div></div></div><div>0,5-0,6 Nm</div><div>5-7 lb in</div></div></div></div>  <div>UL note / Remarque UL</div> <div>Use copper wires rated > 75 °C.</div> <div>Utiliser des câbles en cuivre homologués pour > 75 °C.</div></div>				
2					
3					

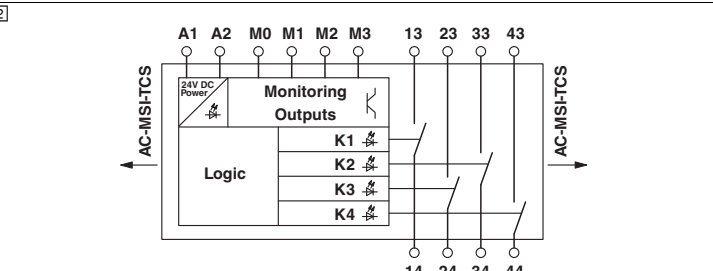
2	<div><div><div><div><div><div></div></div></div><div>Monitoring Outputs</div><div>Logic</div><div>K1 </div><div>K2 </div><div>K3 </div><div>K4 </div></div></div></div> 				
----------	--	---------------	---------------	---------------	---------------

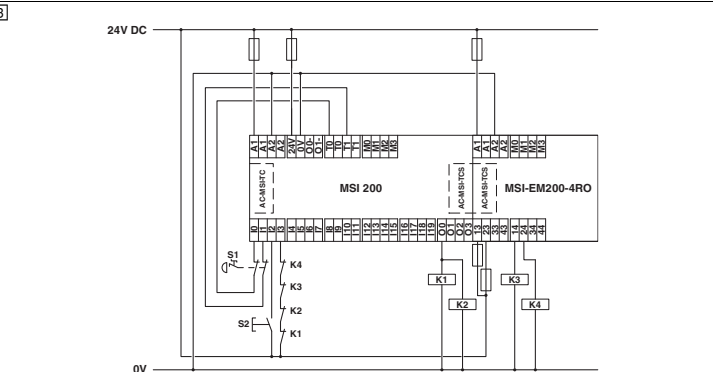
3	<div><div><div><div><div><div></div></div></div><div>24V DC</div><div>MSI 200</div><div>MSI-EM200-4RO</div></div></div></div> 				
----------	--	---------------	---------------	---------------	---------------

3. 概述 / 使用目的

用于连接至 MSI 200 基本设备的安全扩展模块。
中断安全相关回路的继电器输出。

4. 附加的适用文档

在安全模块上作业或操作安全模块之前，必须先阅读附加的在线文档。
注意参考有效的文档。
可通过 www.leuze.com/msi-em 或所显示的 QR 码在线查阅。

					
We reserve the right to make technical changes SAFE IMPLEMENTATION AND OPERATION					
© 2017 by Leuze electronic	PNR 105824 - 02			DNR 83137505 - 02	