

技術データシート

据置型バーコードリーダー

製品番号: 50135046

BCL 338i S F 100 D

目次

- 仕様書
- 寸法図
- 電氣的接続
- ダイアグラム
- 操作と表示
- 製品キー
- 注意
- アクセサリ



写真と異なる場合があります



EtherCAT



仕様書

基本仕様

| | |
|------|----------|
| シリーズ | BCL 300i |
|------|----------|

特別モデル

| | |
|-------|--------|
| 特別モデル | ヒーティング |
|-------|--------|

機能

| | |
|----|-------------|
| 機能 | AutoConfig |
| | AutoControl |
| | AutoRefAct |
| | LED表示 |
| | コードフラグメント技術 |
| | リファレンスコード比較 |
| | 調整モード |

パラメータ

| | |
|------|-------|
| MTTF | 110 年 |
|------|-------|

読取值

| | |
|-------------|--------------|
| コード種類 読み取り可 | 2/5 インターリーブ |
| | Code 128 |
| | Code 39 |
| | Code 93 |
| | EAN 8/13 |
| | GS1 データバー拡張型 |
| | GS1 データバー標準型 |
| | GS1 データバー限定型 |
| | UPC |
| | コーダバー |

| | |
|----------------------|---------------|
| スキャンレート、典型値 | 1,000 scans/s |
| 読み取りゲートあたりのバーコード数、最大 | 64 個数 |

光学的仕様

| | |
|-------------------|------------------------|
| 読み取り距離 | 70 ... 445 mm |
| 光源 | レーザー, 赤 |
| 波長 | 655 nm |
| レーザークラス | 1, IEC/EN 60825-1:2014 |
| 送信信号形式 | 連続した |
| 使用可能な開口角 (リーダ開口部) | 60 ° |
| モジュールサイズ | 0.3 ... 0.5 mm |
| リーダ技術 | 偏向ミラー付きラインスキャナ |
| ビーム偏向 | 回転多角形ホイールを介し+偏向ミラー |
| ビーム射出口 | 偏向ミラー付きで側面に |

電気的仕様

| | |
|---------------------|-----------------|
| サプレッサ | 極性逆付防止 |
| パフォーマンスデータ | |
| 供給電圧 U _B | 18 ... 30 V, DC |
| 電力消費、最大 | 4.5 W |
| 入/出力 選択可 | |
| 出力電流、最大 | 60 mA |
| 入/出力数 選択可 | 2 個数 |
| 出力電流、最大 | 8 mA |

インターフェイス

| | |
|----|----------|
| 種類 | EtherCAT |
|----|----------|

EtherCAT

| | |
|----------|------------------|
| 機能 | プロセス |
| 伝送プロトコール | EtherCAT、CoEとEoE |

インターフェイスサービス

| | |
|----|---------|
| 種類 | USB 2.0 |
|----|---------|

USB

| | |
|----|---------------------|
| 機能 | サービス |
| | ソフトウェア経由での設定/パラメータ化 |

コネクタ

| | |
|-------|------|
| コネクタ数 | 1 個数 |
|-------|------|

コネクタ 1

| | |
|----|-------------------|
| 機能 | BUS IN |
| | BUS OUT |
| | PWR / SW IN / OUT |
| | サービスインターフェイス |
| | デバイスへの接続 |
| | データインターフェイス |

コネクタの種類 プラグストリップ、装置の始動のために接続ユニットの使用が絶対が必要です。

| | |
|-----|------|
| 極数 | 32-極 |
| タイプ | オス |

機械の仕様

| | |
|------------------|------------------------|
| 外形 | 立方体 |
| 寸法 (幅 x 高さ x 長さ) | 103 mm x 44 mm x 96 mm |
| 筐体の素材 | 金属 |
| 筐体 金属 | アルミ鋳造 |
| レンズカバーの素材 | ガラス |
| 正味重量 | 370 g |
| 筐体色 | 赤 |
| | 銀 |
| 取り付けの種類 | オプションの取り付け部を介して |
| | ダブテール溝 |
| | 取り付け 背面 |

操作と表示

| | |
|--------------|--------------------------------|
| 表示の種類 | LED |
| | モノクログラフィックディスプレイ 128 x 32 ピクセル |
| LEDの数 | 2 個数 |
| 設定/パラメータ化の種類 | ウェブブラウザ経由 |
| コントローラ | キー |

周囲データ

| | |
|-------------|---------------|
| 周囲温度、動作時 | 0 ... 40 °C |
| 周囲温度、保管時 | -20 ... 70 °C |
| 相対湿度 (結露せず) | 0 ... 90 % |

仕様書

認証

| | |
|------------------|--------------------------------------|
| 保護等級 | IP 65 |
| 保護等級 | III |
| 認可 | c UL US |
| 規格によるEMVテスト方法 | EN 55022 EN 61000-4-2, -3, -4, -6 |
| 規格によるショックテスト方法 | IEC 60068-2-27、テスト Ea |
| 規格による連続ショックテスト方法 | IEC 60068-2-29、テスト Eb |
| 規格による振動テスト方法 | IEC 60068-2-6、テスト Fc |

分類

| | |
|--------------|----------|
| 関税分類番号 | 84719000 |
| ECLASS 5.1.4 | 27280102 |
| ECLASS 8.0 | 27280102 |
| ECLASS 9.0 | 27280102 |
| ECLASS 10.0 | 27280102 |
| ECLASS 11.0 | 27280102 |
| ECLASS 12.0 | 27280102 |
| ETIM 5.0 | EC002550 |
| ETIM 6.0 | EC002550 |
| ETIM 7.0 | EC002550 |

寸法図

すべての寸法表記はミリメートル

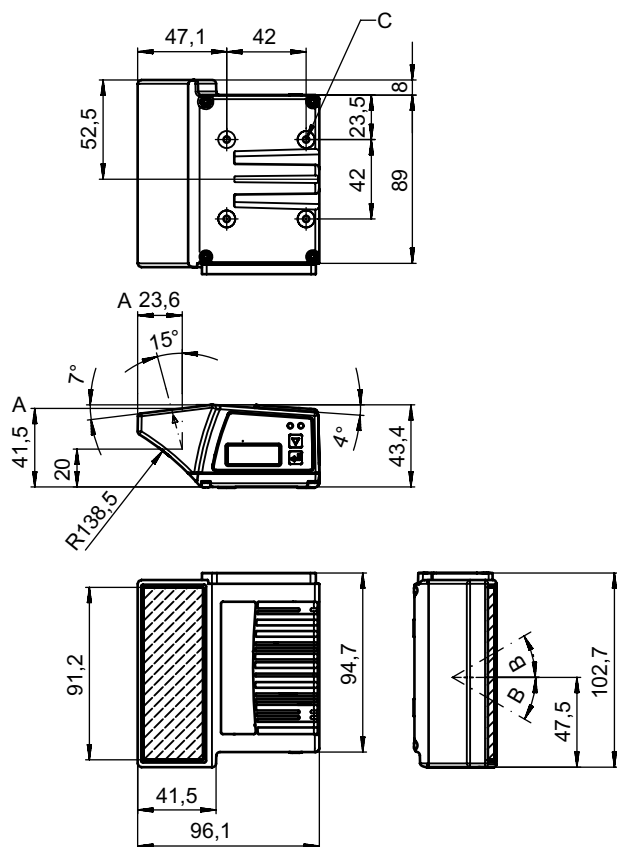

- A 光学軸
- B レーザービームのフリート角: $\pm 30^\circ$
- C ねじ山M4 (5深さ)

電氣的接続

コネクタ 1

| | |
|---------|---|
| 機能 | BUS IN BUS OUT PWR / SW IN / OUT サービスインターフェイス デバイスへの接続 データインターフェイス |
| コネクタの種類 | プラグストリップ |
| コネクタの種類 | 装置の始動のために接続ユニットの使用が絶対必要です。 |
| 極数 | 32-極 |
| タイプ | オス |

ダイアグラム

読み取り領域カーブ

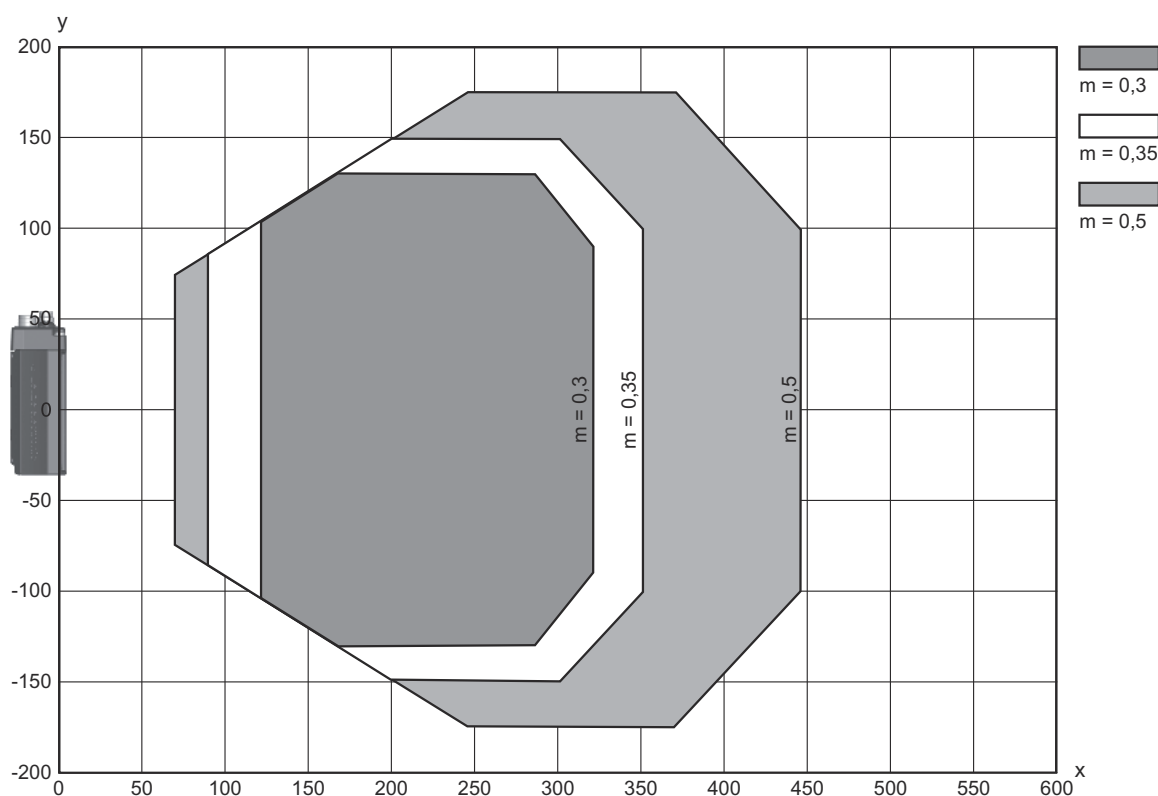

x 読み取り領域間隔 [mm]

y 読み取り領域幅 [mm]

操作と表示

| LED | ディスプレイ | 意味 |
|-------|-------------------|---------------|
| 1 PWR | 緑、点滅 | デバイス OK、初期化段階 |
| | 緑、連続点灯 | デバイス OK |
| | 緑 短時間消灯・点灯 | 読み取り終了 |
| | 緑 短時間消灯・赤 短く点灯・点灯 | 読み取り失敗 |

操作と表示

| LED | ディスプレイ | 意味 |
|-------|--------|----------------|
| 1 PWR | 橙、連続点灯 | サービスモード |
| | 赤、点滅 | デバイス OK、注意をセット |
| | 赤、連続点灯 | エラー、デバイスエラー |
| 2 BUS | 緑、点滅 | 初期化 |
| | 緑、連続点灯 | バス動作 ok |
| | 赤、点滅 | 通信エラー |
| | 赤、連続点灯 | BUSエラー |

製品キー



製品名 : BCL XXXX YYZ AAA BB CCCC

| | |
|------|--|
| BCL | 作動原理 BCL:バーコードリーダ |
| XXXX | シリーズ/インターフェース(統合されたフィールドバス技術) 300i: RS 232 / RS 422 (スタンドアロン) 301i: RS 485 (マルチネットスレーブ) 304i: PROFIBUS DP 308i: EtherNet TCP/IP, UDP 338i: EtherCAT 348i: PROFINET RT 358i: EtherNet/IP |
| YY | スキャン原理 S:ラインスキャナ(Single-Line) R1:ラインスキャナ(Raster) O:ガルバノミラースキャナ(Oscillating Mirror) |
| Z | オプティクス N:高密度(近い) M:媒体密度(中間距離) F:低密度(遠い) L:ロングレンジ(非常に遠い) J: インクジェット (アプリケーションに応じて) |
| AAA | 光線射出口 100: 側面 102: 前面に |
| BB | 特別装備 D: ディスプレー付き H: ヒーティング付き DH: ディスプレーおよびヒーティング付き P: 出射窓 プラスチック |
| CCCC | 機能 F007: プロセスデータの最適化データ構造 |

注意

| | |
|--|---|
|  | 利用可能なすべてのデバイスタイプのリストは、Leuzeのウェブサイトwww.leuze.comにあります。 |
|--|---|

注意

| | |
|---|--|
|  目的にかなったご利用にご注意ください！ | |
|  | この製品はセーフティセンサーではなく、個人の保護のためのものではありません。 この製品は有資格者のみが操作できます。 使用目的に応じた製品をご使用してください。 |

注意

 注意! レーザー光 - レーザークラス1



このデバイスは、レーザークラス1製品に対するIEC/EN 60825-1:2014および米国の規制21 CFR 1040.10を満たし、2019年05月08日のLaser Notice No. 56の相違点に準拠しています。

現地で適用される法的レーザー安全規則を遵守してください。



デバイスの改造および変更は認められていません。
 デバイスはユーザが調整またはメンテナンスする部品を含んでおりません。
 修理はLeuze electronic GmbH + Co. KGのみが行うことができます。

アクセサリ

コネクタ関連・コネクタケーブル

| | 製品番号 | 名称 | 製品 | 説明 |
|---|----------|---------------------|------|--|
|  | 50132079 | KD U-M12-5A-V1-050 | 接続回線 | コネクタ 1: 丸形プラグ, M12, 軸方向, メス, A-符号化, 5-極 コネクタ 2: オープン末端 シールド: いいえ ケーブル長: 5,000 mm シースの素材: PVC |
|  | 50135074 | KS ET-M12-4A-P7-050 | 接続回線 | インターフェイスに適合: イーサネット コネクタ 1: 丸形プラグ, M12, 軸方向, オス, D-符号化, 4-極 コネクタ 2: オープン末端 シールド: はい ケーブル長: 5,000 mm シースの素材: PUR |

コネクタ関連・相互接続ケーブル

| | 製品番号 | 名称 | 製品 | 説明 |
|---|----------|-----------------------------|----------|---|
|  | 50117011 | KB USB A - USB miniB | サービスライン | インターフェイスに適合: USB コネクタ 1: USB コネクタ 2: USB シールド: はい ケーブル長: 1,500 mm シースの素材: PVC |
|  | 50137078 | KSS ET-M12-4A-M12-4A-P7-050 | 相互接続ケーブル | インターフェイスに適合: イーサネット コネクタ 1: 丸形プラグ, M12, 軸方向, オス, D-符号化, 4-極 コネクタ 2: 丸形プラグ, M12, 軸方向, オス, D-符号化, 4-極 シールド: はい ケーブル長: 5,000 mm シースの素材: PUR |
|  | 50135081 | KSS ET-M12-4A-RJ45-A-P7-050 | 相互接続ケーブル | インターフェイスに適合: イーサネット コネクタ 1: 丸形プラグ, M12, 軸方向, オス, D-符号化, 4-極 コネクタ 2: RJ45コネクタ シールド: はい ケーブル長: 5,000 mm シースの素材: PUR |

アクセサリ

コネクタ関連・ジャンクションボックス

| | 製品番号 | 名称 | 製品 | 説明 |
|--|------------|------------|-----|--|
|  | 50134929 * | ME 338 103 | 接続部 | 適している: BCL 338i, BPS 338i インターフェイスに適合: EtherCAT コネクタ数: 4 St. コネクタ: 丸形プラグ付きケーブル, M12, 900 mm |
|  | 50134927 * | ME 338 104 | 接続部 | 適している: BCL 338i インターフェイスに適合: EtherCAT コネクタ数: 5 St. コネクタ: 丸形プラグ付きケーブル, M12, 900 mm |
|  | 50134928 * | ME 338 214 | 接続部 | 適している: BCL 338i インターフェイスに適合: EtherCAT コネクタ数: 5 St. コネクタ: 丸形プラグ付きケーブル, M12, 600 mm |
|  | 50134931 * | MK 338 | 接続部 | 適している: BCL 338i, BPS 338i インターフェイスに適合: EtherCAT コネクタ数: 4 St. コネクタ: クランプ |
|  | 50134930 * | MS 338 | 接続部 | 適している: BCL 338i, BPS 338i インターフェイスに適合: EtherCAT コネクタ数: 4 St. コネクタ: 丸形プラグ, M12 |

* 必要な付属品、別途ご注文ください

取り付け技術-取り付けブラケット

| | 製品番号 | 名称 | 製品 | 説明 |
|---|----------|----------|-------|---|
|  | 50121433 | BT 300 W | 取り付け部 | 取り付け部のモデル: L字型ブラケット 取り付け、設備側: 通路設置 取り付け、デバイス側: ネジ止め可 取り付け部の種類: 調整可 素材: 金属 |

取り付け技術-ポール固定

| | 製品番号 | 名称 | 製品 | 説明 |
|--|----------|-----------|-------|--|
|  | 50121435 | BT 56 - 1 | 取り付け部 | 機能: 静的アプリケーション 取り付け部のモデル: アセンブリシステム 取り付け、設備側: 12mm丸ボール用, 14mm丸ボール用, 16mm丸ボール用 取り付け、デバイス側: クランプ可 素材: 金属 クランプ締め付けトルク: 8 N·m |

アクセサリ

取り付け技術-その他

| | 製品番号 | 名称 | 製品 | 説明 |
|---|----------|-------------|-------|---|
|  | 50124941 | BTU 0300M-W | 取り付け部 | 取り付け、設備側: 通路設置 取り付け、デバイス側: クランプ可, M4ねじに適合, 溝に取付け 素材: 金属 |

スタンダードアプリケーション用反射フィルム

| | 製品番号 | 名称 | 製品 | 説明 |
|---|----------|-----------------|--------|--|
|  | 50106119 | REF 4-A-100x100 | 反射フィルム | 外形: 方形 反射面: 100 mm x 100 mm 素材: プラスチック 素材の化学名: PMMA 取り付け: 自己粘着 |

サービス

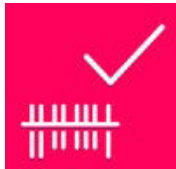
| | 製品番号 | 名称 | 製品 | 説明 |
|--|---------|------------|----------|---|
|  | S981020 | CS30-E-212 | 時間給 | 詳細: アプリケーションデータの構成、適切なセンサーの選択および提案、組立略図としての図の作成。 条件: 記入済みのアンケート用紙またはアプリケーション説明の付いたプロジェクト仕様があります。 制限: 別途交通、宿泊の実費がかかります。 |
|  | S981014 | CS30-S-110 | 初期導入サポート | 詳細: 顧客の要望に応じた場所での実施、最長10時間。 条件: デバイスと接続コードは事前に取り付け済み、交通、宿泊費(場合により)は料金に含まれません。 制限: 機械的(取り付け)および電氣的(配線)作業なく、付近における他社コンポーネントに対する(組付け、配線、プログラミング)変更ありません。 |
|  | S981019 | CS30-T-110 | 製品トレーニング | 詳細: 場所と内容は応相談、最長10時間。 条件: 交通、宿泊費(場合により)は料金に含まれません。 制限: 別途交通、宿泊の実費がかかります。 |
|  | S981021 | CS30-V-212 | 時間給 | 詳細: 検査レポート作成とコード品質の評価付きREA評価。 条件: 純正バーコードは発注主により用意されます。 |

アクセサリ

注意



利用可能なすべてのアクセサリアイテムのリストは、Leuzeのウェブサイトでアイテム詳細ページのダウンロードタブにあります。