

技術データシート

据置型バーコードリーダー

製品番号: 50123506

BCL 304i R1 J 100

目次

- 仕様書
- 寸法図
- 電氣的接続
- ダイアグラム
- 操作と表示
- 製品キー
- 注意
- アクセサリ



写真と異なる場合があります



仕様書

基本仕様

シリーズ	BCL 300i
------	----------

機能

機能	AutoConfig
	AutoControl
	AutoReflAct
	LED表示
	コードフラグメント技術
	リファレンスコード比較
	調整モード

パラメータ

MTTF	110 年
------	-------

読取值

コード種類 読み取り可	2/5 インターリーブ
	Code 128
	Code 39
	Code 93
	EAN 8/13
	GS1 データバー拡張型
	GS1 データバー標準型
	GS1 データバー限定型
	UPC
	コーダバー
スキャンレート、典型値	1,000 scans/s
読み取りゲートあたりのバーコード数、最大	64 個数

光学的仕様

読み取り距離	100 ... 600 mm
光源	レーザー, 赤
波長	655 nm
レーザークラス	1, IEC/EN 60825-1:2014
送信信号形式	連続した
使用可能な開口角 (リーダ開口部)	60 °
モジュールサイズ	0.5 ... 0.8 mm
リーダ技術	偏向ミラー付きラスタースキャナ
ビーム偏向	回転多角形ホイールを介し+偏向ミラー
ビーム射出口	偏向ミラー付きで側面に
グリッド (線数)	8 個数
100mmのスキャン間隔のグリッド	17 mm
スキャン間隔 200mmのグリッド	27 mm
スキャン間隔 300mmのグリッド	38 mm
スキャン間隔 400mmのグリッド	48 mm

電氣的仕様

サプレッサ	極性逆付防止
パフォーマンスデータ	
供給電圧 U_B	18 ... 30 V, DC
電力消費、最大	4.5 W
入/出力 選択可	
出力電流、最大	60 mA
入/出力数 選択可	2 個数
出力電流、最大	8 mA

インターフェイス

種類	PROFIBUS DP
----	-------------

Profibus DP

機能	プロセス
分類	V1
伝送速度	0 Mbit/s

インターフェイスサービス

種類	USB 2.0
----	---------

USB

機能	ソフトウェア経由での設定/パラメータ化
----	---------------------

コネクタ

コネクタ数	1 個数
-------	------

コネクタ 1

機能	BUS IN
	BUS OUT
	PWR / SW IN / OUT
	サービスインターフェイス
	デバイスへの接続
	データインターフェイス
コネクタの種類	プラグストリップ, 装置の始動のために接続ユニットの使用が絶対に必要です。
極数	32 -極
タイプ	オス

機械の仕様

外形	立方体
寸法 (幅 x 高さ x 長さ)	103 mm x 44 mm x 96 mm
筐体の素材	金属
筐体 金属	アルミ casting
レンズカバーの素材	ガラス
正味重量	350 g
筐体色	赤
	銀
取り付けの種類	オプションの取り付け部を介して
	ダブテール溝
	取り付け 背面

操作と表示

表示の種類	LED
LEDの数	2 個数
設定/パラメータ化の種類	ウェブブラウザ経由

周囲データ

周囲温度、動作時	0 ... 40 °C
周囲温度、保管時	-20 ... 70 °C
相対湿度 (結露せず)	0 ... 90 %

仕様書

認証

保護等級	IP 65
保護等級	III
認可	c UL US
規格によるEMVテスト方法	EN 55022 EN 61000-4-2, -3, -4, -6
規格によるショックテスト方法	IEC 60068-2-27、テスト Ea
規格による連続ショックテスト方法	IEC 60068-2-29、テスト Eb
規格による振動テスト方法	IEC 60068-2-6、テスト Fc

分類

関税分類番号	84719000
ECLASS 5.1.4	27280102
ECLASS 8.0	27280102
ECLASS 9.0	27280102
ECLASS 10.0	27280102
ECLASS 11.0	27280102
ECLASS 12.0	27280102
ETIM 5.0	EC002550
ETIM 6.0	EC002550
ETIM 7.0	EC002550

寸法図

すべての寸法表記はミリメートル

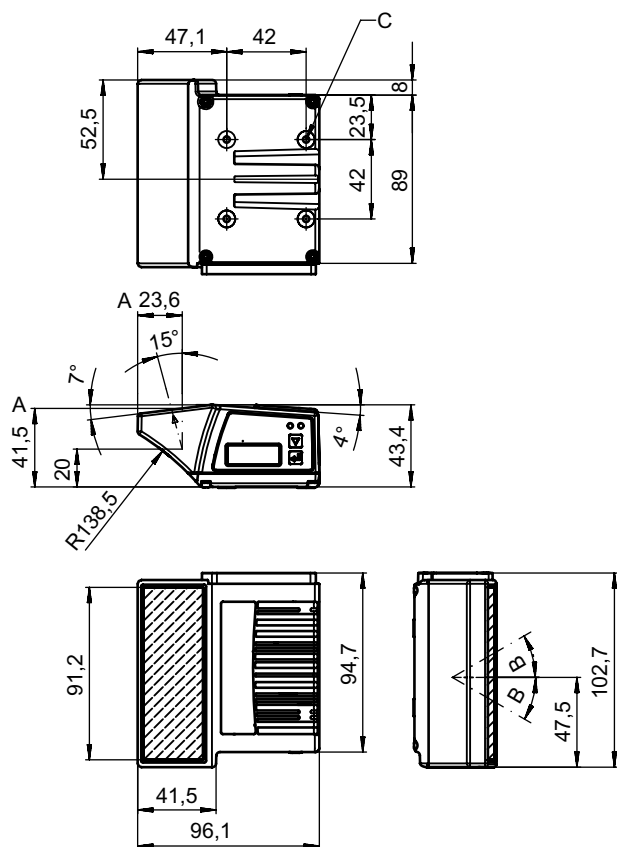

- A 光学軸
- B レーザービームのフリート角: $\pm 30^\circ$
- C ねじ山M4 (5深さ)

電氣的接続

コネクタ 1

機能	BUS IN BUS OUT PWR / SW IN / OUT サービスインターフェイス デバイスへの接続 データインターフェイス プラグストリップ
コネクタの種類	プラグストリップ
コネクタの種類	装置の始動のために接続ユニットの使用が絶対必要です。
極数	32-極
タイプ	オス

ダイアグラム

読み取り領域カーブ

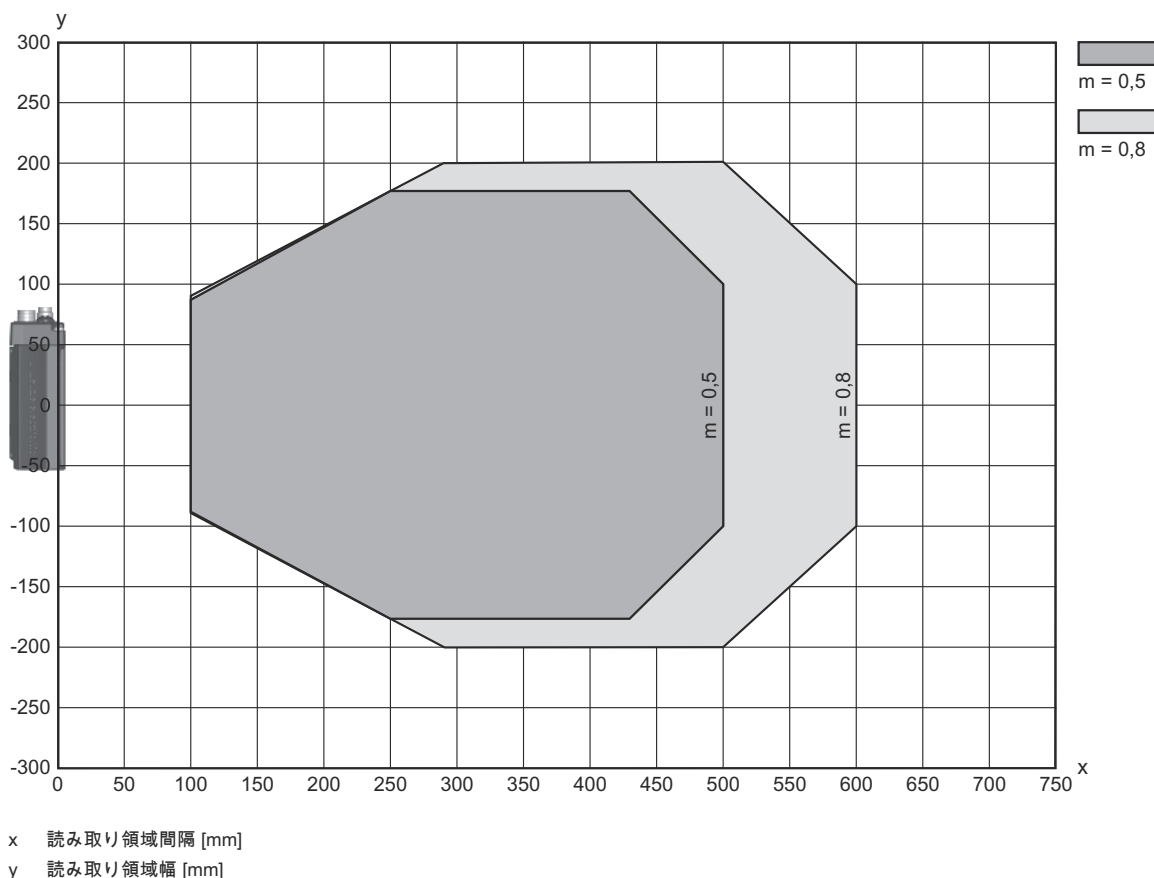

操作と表示

LED	ディスプレイ	意味
1 PWR	緑、点滅	デバイス OK、初期化段階
	緑、連続点灯	デバイス OK
	緑 短時間消灯・点灯	読み取り終了
	緑 短時間消灯・赤 短く点灯・点灯	読み取り失敗

操作と表示

LED	ディスプレイ	意味
1 PWR	橙、連続点灯	サービスモード
	赤、点滅	デバイス OK、注意をセット
	赤、連続点灯	エラー、デバイスエラー
2 NET	緑、点滅	初期化
	緑、連続点灯	バス動作 ok
	赤、点滅	通信エラー
	赤、連続点灯	BUSエラー

製品キー



製品名 : BCL XXXX YYZ AAA BB CCCC

BCL	作動原理 BCL:バーコードリーダ
XXXX	シリーズ/インターフェース(統合されたフィールドバス技術) 300i: RS 232 / RS 422 (スタンドアロン) 301i: RS 485 (マルチネットスレーブ) 304i: PROFIBUS DP 308i: EtherNet TCP/IP, UDP 338i: EtherCAT 348i: PROFINET RT 358i: EtherNet/IP
YY	スキャン原理 S:ラインスキャナ(Single-Line) R1:ラインスキャナ(Raster) O:ガルバノミラースキャナ(Oscillating Mirror)
Z	オプティクス N:高密度(近い) M:媒体密度(中間距離) F:低密度(遠い) L:ロングレンジ(非常に遠い) J: インクジェット (アプリケーションに応じて)
AAA	光線射出口 100: 側面 102: 前面に
BB	特別装備 D: ディスプレー付き H: ヒーティング付き DH: ディスプレーおよびヒーティング付き P: 出射窓 プラスチック
CCCC	機能 F007: プロセスデータの最適化データ構造

注意

	利用可能なすべてのデバイスタイプのリストは、Leuzeのウェブサイトwww.leuze.comにあります。
--	---

注意

	目的にかなったご利用にご注意ください！
	この製品はセーフティセンサーではなく、個人の保護のためのものではありません。 この製品は有資格者のみが操作できます。 使用目的に応じた製品をご使用してください。

注意

 注意! レーザー光 - レーザークラス1





このデバイスは、レーザークラス1製品に対するIEC/EN 60825-1:2014および米国の規制21 CFR 1040.10を満たし、2019年05月08日のLaser Notice No. 56の相違点に準拠しています。

現地で適用される法的レーザー安全規則を遵守してください。



デバイスの改造および変更は認められていません。
 デバイスはユーザが調整またはメンテナンスする部品を含んでおりません。
 修理はLeuze electronic GmbH + Co. KGのみが行うことができます。

アクセサリ

コネクタ関連・コネクタケーブル

	製品番号	名称	製品	説明
	50135243	KD PB-M12-4A-P3-050	接続回線	インターフェイスに適合: PROFIBUS DP コネクタ 1: 丸形プラグ, M12, 軸方向, メス, B-符号化, 5 -極 コネクタ 2: オープン末端 シールド: はい ケーブル長: 5,000 mm シースの素材: PUR
	50132079	KD U-M12-5A-V1-050	接続回線	コネクタ 1: 丸形プラグ, M12, 軸方向, メス, A-符号化, 5 -極 コネクタ 2: オープン末端 シールド: いいえ ケーブル長: 5,000 mm シースの素材: PVC
	50135248	KS PB-M12-4A-P3-050	接続回線	インターフェイスに適合: PROFIBUS DP コネクタ 1: 丸形プラグ, M12, 軸方向, オス, B-符号化, 5 -極 コネクタ 2: オープン末端 シールド: はい ケーブル長: 5,000 mm シースの素材: PUR

コネクタ関連・相互接続ケーブル

	製品番号	名称	製品	説明
	50117011	KB USB A - USB miniB	サービスライン	インターフェイスに適合: USB コネクタ 1: USB コネクタ 2: USB シールド: はい ケーブル長: 1,500 mm シースの素材: PVC
	50135254	KDS PB-M12-4A-M12-4A-P3-050	相互接続ケーブル	インターフェイスに適合: PROFIBUS DP コネクタ 1: 丸形プラグ, M12, 軸方向, メス, B-符号化, 5 -極 コネクタ 2: 丸形プラグ, M12, 軸方向, オス, B-符号化, 4 -極 シールド: はい ケーブル長: 5,000 mm シースの素材: PUR

アクセサリ

コネクタ関連・ターミネータ

製品番号	名称	製品	説明
50038539	TS 02-4-SA	ターミネータプラグ	適している: MultiNet Plus, PROFIBUS DP 機能: バスターミネーション コネクタ 1: 丸形プラグ, M12, 軸方向, オス, B-符号化, 4-極



コネクタ関連・ジャンクションボックス

製品番号	名称	製品	説明
50116465 *	MK 304	接続部	適している: BCL 304i, BPS 304i インターフェイスに適合: PROFIBUS DP コネクタ数: 4 St. コネクタ: クランプ
50116470 *	MS 304	接続部	適している: BCL 304i, BPS 304i インターフェイスに適合: PROFIBUS DP コネクタ数: 4 St. コネクタ: 丸形プラグ, M12



* 必要な付属品、別途ご注文ください

取り付け技術-取り付けブラケット

製品番号	名称	製品	説明
50121433	BT 300 W	取り付け部	取り付け部のモデル: L字型ブラケット 取り付け、設備側: 通路設置 取り付け、デバイス側: ネジ止め可 取り付け部の種類: 調整可 素材: 金属



取り付け技術-ポール固定

製品番号	名称	製品	説明
50121435	BT 56 - 1	取り付け部	機能: 静的アプリケーション 取り付け部のモデル: アセンブリシステム 取り付け、設備側: 12mm丸ポール用, 14mm丸ポール用, 16mm丸ポール用 取り付け、デバイス側: クランプ可 素材: 金属 クランプ締め付けトルク: 8 N·m



アクセサリ



取り付け技術-その他

	製品番号	名称	製品	説明
	50124941	BTU 0300M-W	取り付け部	取り付け、設備側: 通路設置 取り付け、デバイス側: クランプ可, M4ねじに適合, 溝に取付け 素材: 金属

スタンダードアプリケーション用反射フィルム

	製品番号	名称	製品	説明
	50106119	REF 4-A-100x100	反射フィルム	外形: 方形 反射面: 100 mm x 100 mm 素材: プラスチック 素材の化学名: PMMA 取り付け: 自己粘着

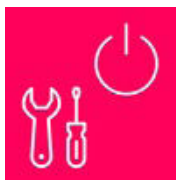
サービス

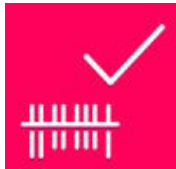
	製品番号	名称	製品	説明
	S981020	CS30-E-212	時間給	詳細: アプリケーションデータの構成、適切なセンサーの選択および提案、組立略図としての図の作成。 条件: 記入済みのアンケート用紙またはアプリケーション説明の付いたプロジェクト仕様があります。 制限: 別途交通、宿泊の実費がかかります。
	S981014	CS30-S-110	初期導入サポート	詳細: 顧客の要望に応じた場所での実施、最長10時間。 条件: デバイスと接続コードは事前に取り付け済み、交通、宿泊費(場合により)は料金に含まれません。 制限: 機械的(取り付け)および電氣的(配線)作業なく、付近における他社コンポーネントに対する(組付け、配線、プログラミング)変更ありません。
	S981019	CS30-T-110	製品トレーニング	詳細: 場所と内容は応相談、最長10時間。 条件: 交通、宿泊費(場合により)は料金に含まれません。 制限: 別途交通、宿泊の実費がかかります。
	S981021	CS30-V-212	時間給	詳細: 検査レポート作成とコード品質の評価付きREA評価。 条件: 純正バーコードは発注主により用意されます。

アクセサリ

注意



利用可能なすべてのアクセサリアイテムのリストは、Leuzeのウェブサイトではアイテム詳細ページのダウンロードタブにあります。