

## 技術データシート

## 据置型バーコードリーダー

製品番号: 50116294

BCL 301i R1 N 102 D

### 目次

- 仕様書
- 寸法図
- 電氣的接続
- ダイアグラム
- 操作と表示
- 製品キー
- 注意
- アクセサリ



写真と異なる場合があります



**RS485**



## 仕様書

## 基本仕様

シリーズ	BCL 300i
------	----------

## 機能

機能	AutoConfig
	AutoControl
	AutoReflAct
	LED表示
	コードフラグメント技術
	リファレンスコード比較
	調整モード

## パラメータ

MTTF	110 年
------	-------

## 読取値

コード種類 読み取り可	2/5 インターリーブ
	Code 128
	Code 39
	Code 93
	EAN 8/13
	GS1 データバー拡張型
	GS1 データバー標準型
	GS1 データバー限定型
	UPC
	コーダバー
スキャンレート、典型値	1,000 scans/s
読み取りゲートあたりのバーコード数、最大	64 個数

## 光学的仕様

読み取り距離	50 ... 160 mm
光源	レーザー、赤
波長	655 nm
レーザークラス	1, IEC/EN 60825-1:2014
送信信号形式	連続した
使用可能な開口角 (リーダ開口部)	60 °
モジュールサイズ	0.127 ... 0.2 mm
リーダ技術	ラスタースキャナ
ビーム偏向	回転多角形ホイールを介して
ビーム射出口	前面に
グリッド (線数)	8 個数
100mmのスキャン間隔のグリッド	14 mm
スキャン間隔 200mmのグリッド	24 mm
スキャン間隔 300mmのグリッド	35 mm
スキャン間隔 400mmのグリッド	45 mm

## 電気的仕様

サプレッサ	極性逆付防止
パフォーマンスデータ	
供給電圧 $U_B$	18 ... 30 V, DC
電力消費、最大	4.5 W
入/出力 選択可	
出力電流、最大	60 mA
入/出力数 選択可	2 個数
出力電流、最大	8 mA

## インターフェイス

種類	MultiNet Plus, RS 485
RS 485	
機能	プロセス
伝送速度	4,800 ... 115,200 Bd
データフォーマット	設定可能
スタートビット	1
データビット	7、8、9 データビット
ストップビット	1、2 ストップビット
パリティ	設定可能
伝送プロトコール	設定可能
データコーディング	ASCII

## インターフェイスサービス

種類	USB 2.0
USB	
機能	ソフトウェア経由での設定/パラメータ化

## コネクタ

コネクタ数	1 個数
コネクタ 1	
機能	BUS IN BUS OUT PWR / SW IN / OUT サービスインターフェイス デバイスへの接続 データインターフェイス
コネクタの種類	プラグストリップ、装置の始動のために接続ユニットの使用が絶対に必要です。
極数	32 -極
タイプ	オス

## 機械的仕様

外形	立方体
寸法 (幅 x 高さ x 長さ)	95 mm x 44 mm x 68 mm
筐体の素材	金属
筐体 金属	アルミ casting
レンズカバーの素材	ガラス
正味重量	270 g
筐体色	赤 銀
取り付けの種類	オプションの取り付け部を介して ダブテール溝 取り付け 背面

## 操作と表示

表示の種類	LED モノクログラフィックディスプレイ 128 x 32 ピクセル
LEDの数	2 個数
設定/パラメータ化の種類	ウェブブラウザ経由

## 周囲データ

周囲温度、動作時	0 ... 40 °C
周囲温度、保管時	-20 ... 70 °C
相対湿度 (結露せず)	0 ... 90 %

## 仕様書

## 認証

保護等級	IP 65
保護等級	III
認可	c UL US
規格によるEMVテスト方法	EN 55022 EN 61000-4-2, -3, -4, -6
規格によるショックテスト方法	IEC 60068-2-27、テスト Ea
規格による連続ショックテスト方法	IEC 60068-2-29、テスト Eb
規格による振動テスト方法	IEC 60068-2-6、テスト Fc

## 分類

関税分類番号	84719000
ECLASS 5.1.4	27280102
ECLASS 8.0	27280102
ECLASS 9.0	27280102
ECLASS 10.0	27280102
ECLASS 11.0	27280102
ECLASS 12.0	27280102
ETIM 5.0	EC002550
ETIM 6.0	EC002550
ETIM 7.0	EC002550

## 寸法図

すべての寸法表記はミリメートル

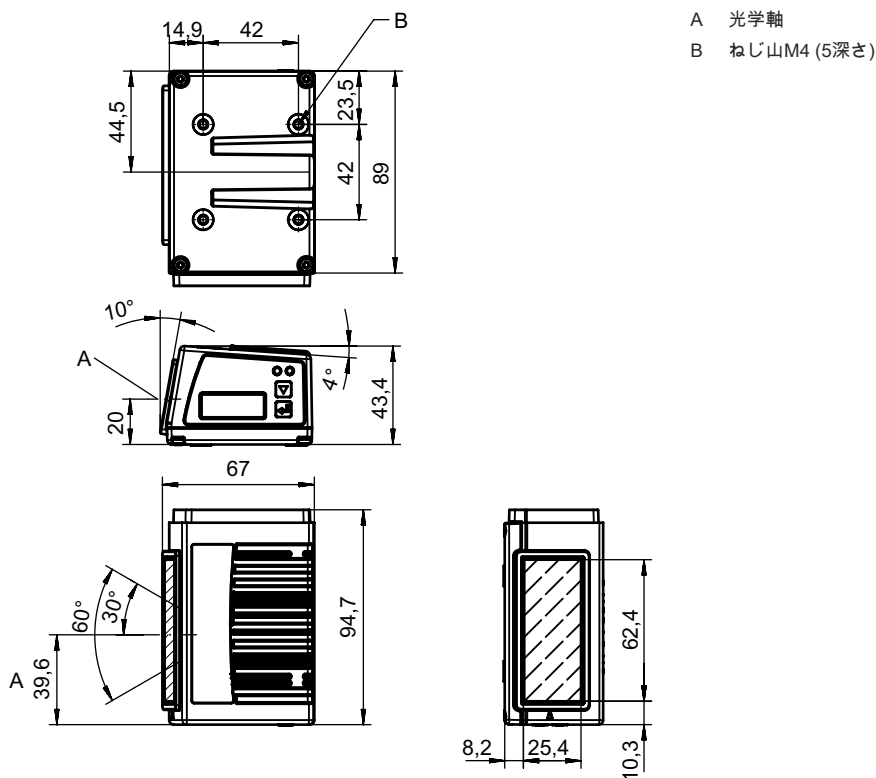

## 電氣的接続

## コネクタ 1

機能	BUS IN BUS OUT PWR / SW IN / OUT サービスインターフェイス デバイスへの接続 データインターフェイス
コネクタの種類	プラグストリップ
コネクタの種類	装置の始動のために接続ユニットの使用が絶対必要です。
極数	32-極
タイプ	オス

## ダイアグラム

## 読み取り領域カーブ

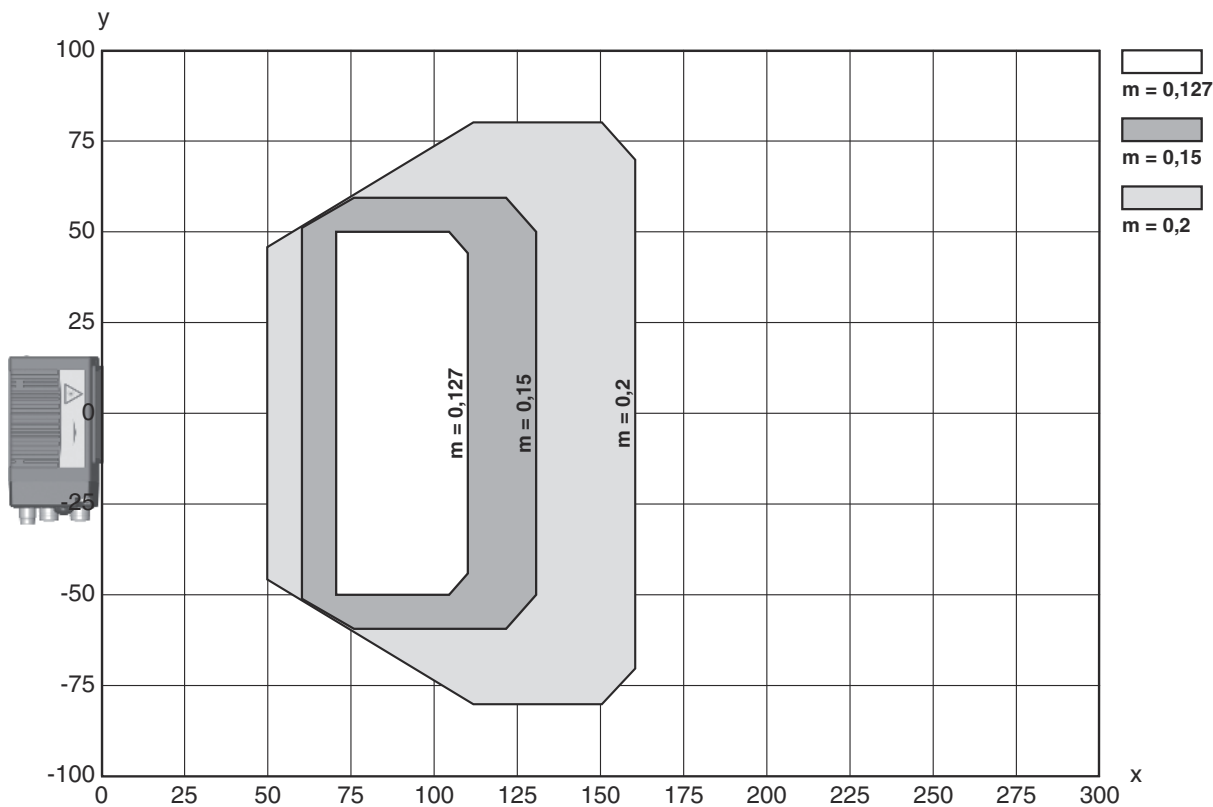

x 読み取り領域間隔 [mm]

y 読み取り領域幅 [mm]

## 操作と表示

LED	ディスプレイ	意味
1 PWR	緑、点滅	デバイス OK、初期化段階
	緑、連続点灯	デバイス OK
	緑 短時間消灯・点灯	読み取り終了
	緑 短時間消灯・赤 短く点灯・点灯	読み取り失敗

## 操作と表示

LED	ディスプレイ	意味
1 PWR	橙、連続点灯	サービスモード
	赤、点滅	デバイス OK、注意をセット
	赤、連続点灯	エラー、デバイスエラー
2 BUS	緑、点滅	初期化
	緑、連続点灯	バス動作 ok
	赤、点滅	通信エラー
	赤、連続点灯	BUSエラー

## 製品キー



製品名 : BCL XXXX YYZ AAA BB CCCC

BCL	作動原理 BCL:バーコードリーダ
XXXX	シリーズ/インターフェース(統合されたフィールドバス技術) 300i: RS 232 / RS 422 (スタンドアロン) 301i: RS 485 (マルチネットスレーブ) 304i: PROFIBUS DP 308i: EtherNet TCP/IP, UDP 338i: EtherCAT 348i: PROFINET RT 358i: EtherNet/IP
YY	スキャン原理 S:ラインスキャナ(Single-Line) R1:ラインスキャナ(Raster) O:ガルバノミラースキャナ(Oscillating Mirror)
Z	オプティクス N:高密度(近い) M:媒体密度(中間距離) F:低密度(遠い) L:ロングレンジ(非常に遠い) J: インクジェット (アプリケーションに応じて)
AAA	光線射出口 100: 側面 102: 前面に
BB	特別装備 D: ディスプレー付き H: ヒーティング付き DH: ディスプレーおよびヒーティング付き P: 出射窓 プラスチック
CCCC	機能 F007: プロセスデータの最適化データ構造

## 注意

	利用可能なすべてのデバイスタイプのリストは、Leuzeのウェブサイトwww.leuze.comにあります。
------------------------------------------------------------------------------------	-------------------------------------------------------

## 注意

 目的にかなったご利用にご注意ください！	
	この製品はセーフティセンサーではなく、個人の保護のためのものではありません。 この製品は有資格者のみが操作できます。 使用目的に応じた製品をご使用してください。

## 注意

 注意! レーザー光 - レーザークラス1

このデバイスは、レーザークラス1製品に対するIEC/EN 60825-1:2014および米国の規制21 CFR 1040.10を満たし、2019年05月08日のLaser Notice No. 56の相違点に準拠しています。

現地で適用される法的レーザー安全規則を遵守してください。





デバイスの改造および変更は認められていません。  
 デバイスはユーザが調整またはメンテナンスする部品を含んでおりません。  
 修理はLeuze electronic GmbH + Co. KGのみが行うことができます。

## アクセサリ

## コネクタ関連・コネクタユニット

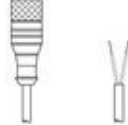

	製品番号	名称	製品	説明
	50114369	MA 100	モジュラー接続ユニット	インターフェイス: RS 232, RS 485 コネクタ: 1 St. 保護等級: IP 54

## コネクタ関連・コネクタケーブル

	製品番号	名称	製品	説明
 	50135243	KD PB-M12-4A-P3-050	接続回線	インターフェイスに適合: PROFIBUS DP コネクタ 1: 丸形プラグ, M12, 軸方向, メス, B-符号化, 5-極 コネクタ 2: オープン末端 シールド: はい ケーブル長: 5,000 mm シースの素材: PUR
 	50132079	KD U-M12-5A-V1-050	接続回線	コネクタ 1: 丸形プラグ, M12, 軸方向, メス, A-符号化, 5-極 コネクタ 2: オープン末端 シールド: いいえ ケーブル長: 5,000 mm シースの素材: PVC
 	50135248	KS PB-M12-4A-P3-050	接続回線	インターフェイスに適合: PROFIBUS DP コネクタ 1: 丸形プラグ, M12, 軸方向, オス, B-符号化, 5-極 コネクタ 2: オープン末端 シールド: はい ケーブル長: 5,000 mm シースの素材: PUR

## アクセサリ

## コネクタ関連・相互接続ケーブル

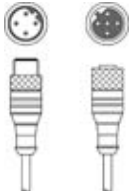

	製品番号	名称	製品	説明
	50114571 *	KB 301-3000	相互接続ケーブル	インターフェイスに適合: RS 232, RS 422, RS 485 コネクタ 1: 連続メス端子 コネクタ 2: JST ZHR, 10 -極, 6 -極 シールド: はい ケーブル長: 3,000 mm シースの素材: PVC
	50117011	KB USB A - USB miniB	サービスライン	インターフェイスに適合: USB コネクタ 1: USB コネクタ 2: USB シールド: はい ケーブル長: 1,500 mm シースの素材: PVC
	50135254	KDS PB-M12-4A-M12-4A-P3-050	相互接続ケーブル	インターフェイスに適合: PROFIBUS DP コネクタ 1: 丸形プラグ, M12, 軸方向, メス, B-符号化, 5 -極 コネクタ 2: 丸形プラグ, M12, 軸方向, オス, B-符号化, 4 -極 シールド: はい ケーブル長: 5,000 mm シースの素材: PUR

\* 必要な付属品、別途ご注文ください

## コネクタ関連・ターミネータ

	製品番号	名称	製品	説明
	50038539	TS 02-4-SA	ターミネータプラグ	適している: MultiNet Plus, PROFIBUS DP 機能: パスターミネーション コネクタ 1: 丸形プラグ, M12, 軸方向, オス, B-符号化, 4 -極

## コネクタ関連・ジャンクションボックス

	製品番号	名称	製品	説明
	50116464 *	MK 301	接続部	適している: BCL 301i, BPS 301i インターフェイスに適合: MultiNet Plus コネクタ数: 4 St. コネクタ: クランプ
	50116469 *	MS 301	接続部	適している: BCL 301i, BPS 301i インターフェイスに適合: MultiNet Plus コネクタ数: 5 St. コネクタ: 丸形プラグ, M12

\* 必要な付属品、別途ご注文ください

## アクセサリ

## 取り付け技術-取り付けブラケット

	製品番号	名称	製品	説明
	50121433	BT 300 W	取り付け部	取り付け部のモデル: L字型ブラケット 取り付け、設備側: 通路設置 取り付け、デバイス側: ネジ止め可 取り付け部の種類: 調整可 素材: 金属

## 取り付け技術-ポール固定

	製品番号	名称	製品	説明
	50121435	BT 56 - 1	取り付け部	機能: 静的アプリケーション 取り付け部のモデル: アセンブリシステム 取り付け、設備側: 12mm丸ポール用, 14mm丸ポール用, 16mm丸ポール用 取り付け、デバイス側: クランプ可 素材: 金属 クランプ締め付けトルク: 8 N·m

## 取り付け技術-その他

	製品番号	名称	製品	説明
	50124941	BTU 0300M-W	取り付け部	取り付け、設備側: 通路設置 取り付け、デバイス側: クランプ可, M4ねじに適合, 溝に取付け 素材: 金属

## スタンダードアプリケーション用反射フィルム



	製品番号	名称	製品	説明
	50106119	REF 4-A-100x100	反射フィルム	外形: 方形 反射面: 100 mm x 100 mm 素材: プラスチック 素材の化学名: PMMA 取り付け: 自己粘着

## サービス

	製品番号	名称	製品	説明
	S981020	CS30-E-212	時間給	詳細: アプリケーションデータの構成、適切なセンサーの選択および提案、組立略図としての図の作成。 条件: 記入済みのアンケート用紙またはアプリケーション説明の付いたプロジェクト仕様があります。 制限: 別途交通、宿泊の実費がかかります。

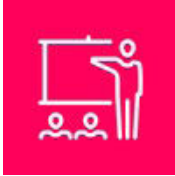

## アクセサリ

	製品番号	名称	製品	説明
	S981014	CS30-S-110	初期導入サポート	詳細: 顧客の要望に応じた場所での実施、最長10時間。 条件: デバイスと接続コードは事前に取り付け済み、交通、宿泊費(場合により)は料金に含まれません。 制限: 機械的(取り付け)および電氣的(配線)作業なく、付近における他社コンポーネントに対する(組付け、配線、プログラミング)変更もありません。
	S981019	CS30-T-110	製品トレーニング	詳細: 場所と内容は応相談、最長10時間。 条件: 交通、宿泊費(場合により)は料金に含まれません。 制限: 別途交通、宿泊の実費がかかります。
	S981021	CS30-V-212	時間給	詳細: 検査レポート作成とコード品質の評価付きREA評価。 条件: 純正バーコードは発注主により用意されます。

## 注意



利用可能なすべてのアクセサリアイテムのリストは、Leuzeのウェブサイトではアイテム詳細ページのダウンロードタブにあります。