

Teknik veri sayfası

Optik veri aktarımı

Ürün no.: 50131029

DDLS 508 40.0 L

İçerik

- Teknik veriler
- Boyutlandırılmış çizimler
- Elektrik bağlantısı
- Kumanda ve gösterge
- Uygun verici
- Ürün anahtarı
- Uyarılar
- Aksesuarlar



Şekil farklılık gösterebilir



Ethernet



Teknik veriler

Temel veriler

Seri	DDLS 500
------	----------

Özel tasarım

Özel tasarım	Entegre lazer hizalama yardımı
--------------	--------------------------------

Optik veriler

Çalışma alanı	100 ... 40.000 mm
Işık kaynağı	Lazer
Aktarım frekansı	F0
Kullanılabilir açılma açısı verici	1 °

Elektrik verileri

Güç verileri

Besleme gerilimi U _B	18 ... 30 V, DC
---------------------------------	-----------------

Girişler

Dijital anahtarlama girişi sayısı	1 Adet
-----------------------------------	--------

Çıkışlar

Dijital anahtarlama çıkışı sayısı	1 Adet
-----------------------------------	--------

Arayüz

Tür	Ethernet, PROFIsafe over PROFINET
-----	-----------------------------------

Ethernet

Transfer hızı	100 Mbit/s
---------------	------------

Bağlantı

Bağlantı sayısı	2 Adet
-----------------	--------

Bağlantı 1

Bağlantı türü	Yuvarlak konnektör
Cihazdaki adı	POWER
Vida dişi büyüklüğü	M12
Tip	erkek
Kutup sayısı	5 kutuplu
Kodlama	A kodlu

Bağlantı 2

Bağlantı türü	Yuvarlak konnektör
Cihazdaki adı	BUS
Vida dişi büyüklüğü	M12
Tip	dişi
Kutup sayısı	4 kutuplu
Kodlama	D kodlu

Mekanik bilgiler

Ebatlar (G x Y x U)	100 mm x 156 mm x 99,5 mm
Malzeme gövde	Metal
Net ağırlık	1.185 g

Kumanda ve gösterge

Gösterge türü	Çubuk grafik LED
---------------	---------------------

Çevresel veriler

Ortam sıcaklığı işletim	-5 ... 50 °C
Ortam sıcaklığı depolama	-35 ... 70 °C

Sertifikalar

Koruma sınıfı	IP 65
Sertifikasyonlar	c UL US
Standarda göre kontrol yöntemi EMV	EN 1000-6-4 EN 61000-6-2
Standarda göre kontrol yöntemi uęıldama	EN 60068-2-64
Standarda göre kontrol yöntemi sallanma	EN 60068-2-6
Standarda göre kontrol yöntemi darbe	EN 60068-2-27

Sınıflandırma

Gümrük taife numarası	85365019
ECLASS 5.1.4	19039001
ECLASS 8.0	19179090
ECLASS 9.0	19179090
ECLASS 10.0	19179090
ECLASS 11.0	19179090
ECLASS 12.0	19179090
ETIM 5.0	EC000515
ETIM 6.0	EC000515
ETIM 7.0	EC000310

Boyutlandırılmış çizimler

Tüm ölçü bilgileri milimetre cinsindedir

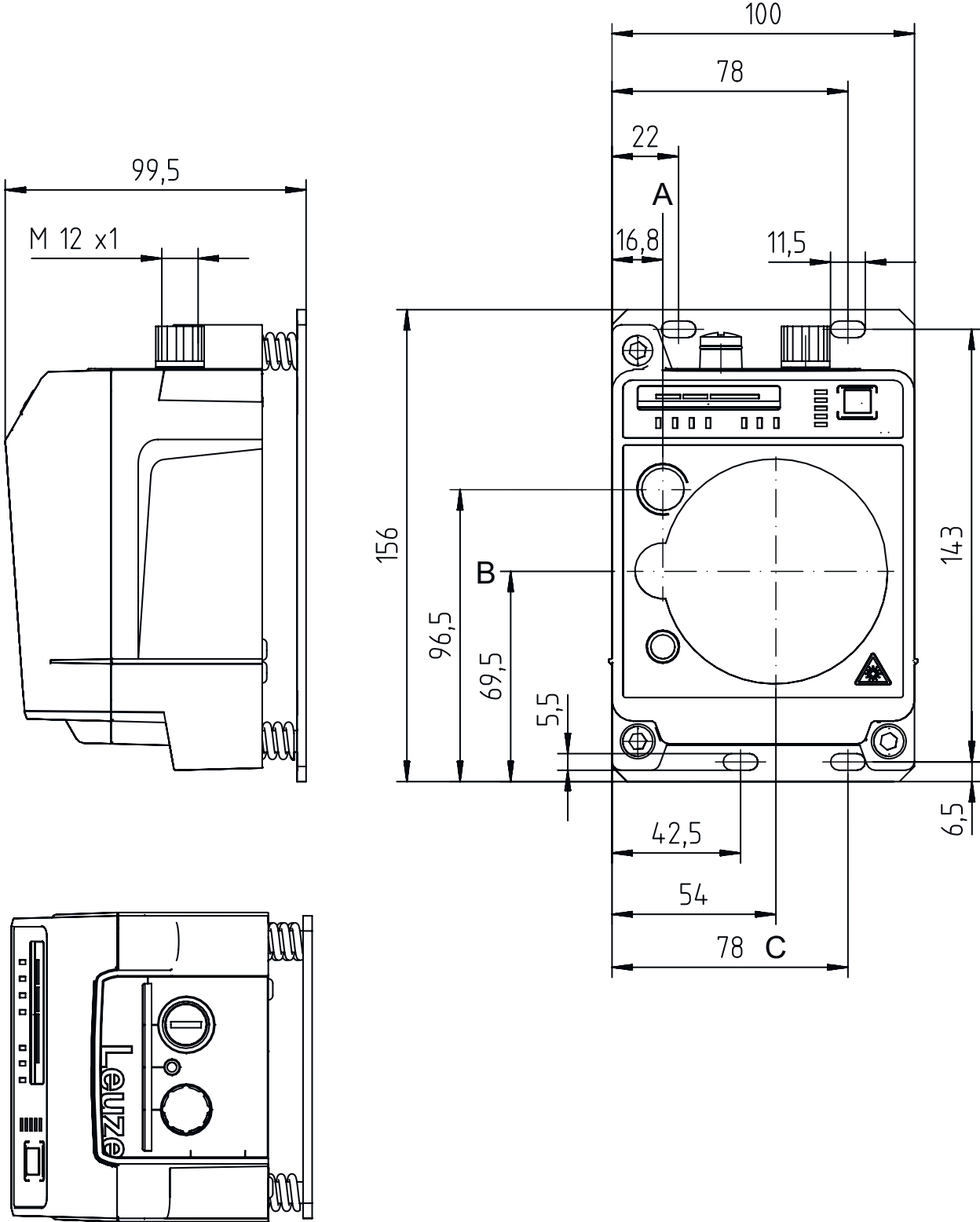

- A Verici ve hizalama lazeri orta ekseni
- B Verici ve alıcı orta ekseni
- C Alıcı orta ekseni

Elektrik bağlantısı

Bağlantı 1

POWER

İşlev	Gerilim beslemesi Sinyal ÇIKIŞ Sinyal IN
Bağlantı türü	Yuvarlak konektör
Vida dişi büyüklüğü	M12
Tip	erkek
Malzeme	Metal
Kutup sayısı	5 kutuplu
Kodlama	A kodlu

Pin Pin tahsisi

1	VIN
2	IO1
3	GND
4	IO2
5	FE/KILIF

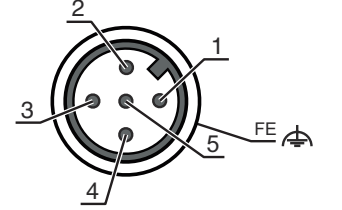

Bağlantı 2

BUS

İşlev	BUS IN
Bağlantı türü	Yuvarlak konektör
Vida dişi büyüklüğü	M12
Tip	dişi
Malzeme	Metal
Kutup sayısı	4 kutuplu
Kodlama	D kodlu

Pin Pin tahsisi

1	TD+
2	RD+
3	TD-
4	RD-

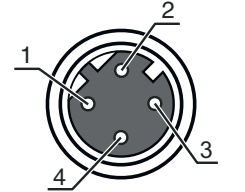

Kumanda ve gösterge

LED	Ekran	Anlam
1 AUT	Kapalı yeşil, sürekli ışık	İşletim türü aktif değil İşletim türü 'Otomatik'
2 MAN	Kapalı yeşil, sürekli ışık	İşletim türü aktif değil İşletim türü 'Manuel'
3 ADJ	Kapalı yeşil, sürekli ışık	İşletim türü aktif değil İşletim türü 'Hizalama (ayarlar)'
4 LAS	Kapalı yeşil, sürekli ışık	İşletim türü aktif değil İşletim türü 'Hizalama lazeri montaj desteği'
5 LLC	Kapalı yeşil, sürekli ışık kırmızı, sürekli ışık	İşletim türü aktif değil LLC kesilmemiş LLC en az bir kez kesilmiş
6 PWR	Kapalı yeşil, yanıp sönüyor yeşil, sürekli ışık kırmızı, yanıp sönüyor kırmızı, sürekli ışık	Besleme gerilimi yok Cihaz normal, başlatma aşaması Veri aktarımı aktif Veri aktarımı kesilmiş Cihaz hatası
7 TMP	Kapalı turuncu, sürekli ışık	Çalışma sıcaklığı normal Çalışma sıcaklığı kritik

Kumanda ve gösterge

LED	Ekran	Anlam
7 TMP	kırmızı, sürekli ışık	Çalışma sıcaklığı aşılmış veya altında kalmış
8 LSR	Kapalı turuncu, sürekli ışık	fonksiyon rezervli Cihaz normal, uyarı yapılmış
9 FRE	Kapalı yeşil, sürekli ışık	Aktarım frekansı F1 önceden seçildi Aktarım frekansı F2 önceden seçildi (fabrika ayarları)
10 OLK	Kapalı yeşil, sürekli ışık turuncu, sürekli ışık	Arıza Veri aktarımı yok Veri aktarımı aktif
11 ERL	Kapalı turuncu, sürekli ışık kırmızı, sürekli ışık	Bağlantı normal İkinci cihazda eksik bağlantı (Ethernet kablo bağlantısı) Takılı cihazla kabloya bağlı bağlantı yok
12 BAĞLANTI	Kapalı yeşil, sürekli ışık turuncu, sürekli ışık	Takılı cihazla kabloya bağlı bağlantı yok Bağlantı normal Veri aktarımı aktif
13 SİNYAL KALİTESİ	2 kırmızı, 2 turuncu ve 4 yeşil	Alma seviyesi

Uygun verici

Ürün no.	Adı	Ürün	Tanım
50131029	DDLS 508 40.0 L	Optik veri aktarımı	Özel tasarım: Entegre lazer hizalama yardımı Çalışma alanı: 100 ... 40.000 mm Arayüz: Ethernet Bağlantı: Yuvarlak konektör, M12



Ürün anahtarı

Parça atama: DDLS 5XXX YYY.Z A B CC

DDLS	Dijital optik veri alıcı/verici
5XXX	Seri 508: Uzaktan teşhis için entegre internet sunucusu yok 508i: Uzaktan teşhis için entegre internet sunucusuyla 538: Uzaktan teşhis için entegre internet sunucusu yok (EtherCAT) 548i: Uzaktan teşhis için entegre internet sunucusuyla
YYY	Metre cinsinden veri aktarımı çalışma mesafesi
Z	Vericinin frekansı 0: Frekans F0 1: Frekans F1 2: Frekans F2 3: Frekans F3 4: Frekans F4
A	İsteğe bağlı L: Entegre lazer hizalama yardımı (alıcı/verici için) gerekmez: Standart
B	Özel ekipman H: Isıtmalı Kullanılmayan: özel ekipman yoktur
CC	Özel ekipman W: Geniş açılma açısına sahip verici optiği (talep üzerine) Kullanılmayan: özel ekipman yoktur

Uyarı

Mevcut tüm cihaz modellerine sahip bir listeyi, www.leuze.com Leuze internet sitesinde bulabilirsiniz.

Uyarılar

**Kullanım amacına dikkat edin!**

- ☞ Ürün bir emniyet sensörü değildir ve personel koruma amaçlı değildir.
- ☞ Ürün sadece yetkili kişiler tarafından kullanılmalıdır.
- ☞ Ürünü sadece amacına uygun kullanıma göre kullanın.

**UL uygulamalarında:**

- ☞ UL uygulamalarında sadece NEC'e (National Electric Code, ulusal elektrik kodu) uygun 2. sınıf devrelerde kullanılmasına izin verilir.

**DİKKAT! GÖRÜNMEYEN LAZER IŞINI – LAZER SINIFI 1M****Teleskop optikleri ile doğrudan bakmayın!**

Bu cihaz IEC 60825-1:2007 (EN 60825-1:2007) uyarınca **lazer sınıfı 1M** bir ürünün gereksinimlerini ve de U.S. 21 CFR 1040.10 hükümlerini uyarınca 24.06.2007 tarihli Laser Notice No. 50 uygunluğunda sapmalarla karşılamaktadır.

☞ Teleskop optikleri ile doğrudan bakmayın!

Bu cihaz IEC 60825-1:2007 (EN 60825-1:2007) uyarınca **lazer sınıfı 1M** bir ürünün gereksinimlerini ve de U.S. 21 CFR 1040.10 hükümlerini uyarınca 24.06.2007 tarihli Laser Notice No. 50 uygunluğunda sapmalarla karşılamaktadır.

- ☞ Teleskop optikleriyle ışın girişine uzun süre bakıldığında retinada hasar meydana gelebilir. Teleskop optikleriyle hiçbir zaman lazer ışınına veya yansıyan ışınların geldiği yöne bakmayınız.
- ☞ DİKKAT! Burada belirtilen kullanım veya ayarlama tertibatlarından başkaları veya diğer bir uygulama yöntemi kullanıldığında, bu durum tehlikeli bir şekilde radyasyona maruz kalınmayla sonuçlanabilir. Cihaz ile birlikte optik gösterge veya cihazların (örn. büyüteç, dürbün) kullanılması, gözün yaralanma riskini artırır.
- ☞ Yasal ve yerel lazer koruma kurallarını dikkate alın.
- ☞ Cihazda müdahaleler ve değişiklikler yapılmasına izin verilmez. Cihaz, kullanıcı tarafından ayarlanması veya bakım yapılması gereken bileşenler içermez. Onarım işleri sadece Leuze electronic GmbH + Co. KG tarafından yapılabilir.



**DİKKAT! LAZER IŞINI – LAZER SINIFI 1 (Hizalama lazeri)**

Bu cihaz IEC 60825-1:2007 (EN 60825-1:2007) uyarınca **lazer sınıfı 1** bir ürünün gereksinimlerini ve de U.S. 21 CFR 1040.10 hükümlerini uyarınca 24.06.2007 tarihli Laser Notice No. 50 uygunluğunda sapmalarla karşılamaktadır.

- ☞ Bu cihaz IEC 60825-1:2007 (EN 60825-1:2007) uyarınca **lazer sınıfı 1** bir ürünün gereksinimlerini ve de U.S. 21 CFR 1040.10 hükümlerini uyarınca 24.06.2007 tarihli Laser Notice No. 50 uygunluğunda sapmalarla karşılamaktadır.
- ☞ Yasal ve yerel lazer koruma kurallarını dikkate alın.
- ☞ Cihazda müdahaleler ve değişiklikler yapılmasına izin verilmez. Cihaz, kullanıcı tarafından ayarlanması veya bakım yapılması gereken bileşenler içermez. Onarım işleri sadece Leuze electronic GmbH + Co. KG tarafından yapılabilir.

Aksesuarlar



Bağlantı teknolojisi - bağlantı kabloları

	Ürün no.	Adı	Ürün	Tanım
	50132079	KD U-M12-5A-V1-050	Bağlantı kablosu	Bağlantı 1: Yuvarlak konektör, M12, eksenel, dişi, A kodlu, 5 kutuplu Bağlantı 2: açık uç Korunmalı: Hayır Kablo uzunluğu: 5.000 mm Malzeme kılıf: PVC
	50135074	KSS ET-M12-4A-P7-050	Bağlantı kablosu	Arayüz için uygundur: Ethernet Bağlantı 1: Yuvarlak konektör, M12, eksenel, erkek, D kodlu, 4 kutuplu Bağlantı 2: açık uç Korunmalı: Evet Kablo uzunluğu: 5.000 mm Malzeme kılıf: PUR

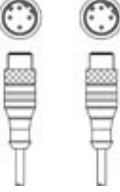
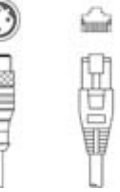

Bağlantı teknolojisi – Bağlantı kabloları

	Ürün no.	Adı	Ürün	Tanım
	50137078	KSS ET-M12-4A-M12-4A-P7-050	Bağlantı kablosu	Arayüz için uygundur: Ethernet Bağlantı 1: Yuvarlak konektör, M12, eksenel, erkek, D kodlu, 4 kutuplu Bağlantı 2: Yuvarlak konektör, M12, eksenel, erkek, D kodlu, 4 kutuplu Korunmalı: Evet Kablo uzunluğu: 5.000 mm Malzeme kılıf: PUR
	50135081	KSS ET-M12-4A-RJ45-A-P7-050	Bağlantı kablosu	Arayüz için uygundur: Ethernet Bağlantı 1: Yuvarlak konektör, M12, eksenel, erkek, D kodlu, 4 kutuplu Bağlantı 2: RJ45 Korunmalı: Evet Kablo uzunluğu: 5.000 mm Malzeme kılıf: PUR

Bağlantı teknolojisi - konektör

	Ürün no.	Adı	Ürün	Tanım
	50020501	KD 095-5A	Kablo soketi	Bağlantı: Yuvarlak fiş ile vida kısıkaçları, M12, eksenel, dişi, A kodlu, 5 kutuplu
	50112155	S-M12A-ET	Konnektör	Arayüz için uygundur: Ethernet Bağlantı: Yuvarlak konektör, M12, eksenel, erkek, D kodlu, 4 kutuplu

Aksesuarlar**Hizmetler**

	Ürün no.	Adı	Ürün	Tanım
	S981001	CS10-S-110	Devreye alma desteği	Detaylar: Müşteri talebine göre bir yerdeki uygulama, süre maks. 10 saat. Koşullar: Cihazlar ve bağlantı kabloları zaten monte edilmiştir, fiyata seyahat ve mevcut ise konaklama masrafları dahil değildir. Sınırlamalar: Mekanik (montaj) ve elektrikli (kablolama) çalışmaları gerçekleştirilmez, çevredeki yabancı elemanlarda değişiklikler (takma, kablolama, programlama) yapılmaz.
	S981005	CS10-T-110	Ürün eğitimi	Detaylar: Yer ve içerik anlaşma doğrultusunda, süre maks. 10 saat. Koşullar: Fiyata seyahat ve mevcut ise konaklama masrafları dahil değildir. Sınırlamalar: Seyahat ve konaklama masrafları ayrı olarak ve maliyete göre.

Uyarı

↪ Mevcut tüm aksesuarların bir listesini, Leuze'nin internet sitesinde, ürün ayrıntıları sayfasındaki İndir sekmesinde bulabilirsiniz.