

## Technisch gegevensblad Stationaire barcodelezer

Art.-nr.: 50135040

BCL 338i S N 100



Afbeelding kan afwijken

### Inhoud

- Technische gegevens
- Maattekeningen
- Elektrische aansluiting
- Diagrammen
- Bediening en display
- Artikelsleutel
- Opmerkingen
- Toebehoren



EtherCAT



## Technische gegevens

### Basisgegevens

Serie	BCL 300i
-------	----------

### Speciale uitvoering

Speciale uitvoering	Verwarming
---------------------	------------

### Functies

Functies	Afstelmodus
	AutoConfig
	AutoControl
	AutoRefIAct
	Codefragmenttechnologie
	LED-indicatie
	Referentiecodevergelijking

### Karakteristieke waarden

MTTF	110 Jaren
------	-----------

### Leesgegevens

Leesbare codetypen	2/5 Interleaved
	Codabar
	Code 128
	Code 39
	Code 93
	EAN 8/13
	GS1 Databar Expanded
	GS1 Databar Limited
	GS1 Databar Omnidirectional
	UPC
Scanrate, typisch	1.000 scans/s
Barcode per leespoort, max. aantal	64 St.

### Optische gegevens

Leesafstand	20 ... 130 mm
Lichtbron	Laser, Rood
Golfengte	655 nm
Laserklasse	1, IEC/EN 60825-1:2014
Zendsignaalvorm	continu
Bruikbare openingshoek (leesvel-dopening)	60 °
Modulegrootte	0,127 ... 0,2 mm
Leestechneik	Lijnscanner met afbuigspiegel
Straalafbuiging	via een roterend polygoonwiel + afbuigspiegel
Lichtstraaluitgang	Aan de zijkant met afbuigspiegel

### Elektrische gegevens

Bluscircuit	Ompoolbeveiliging
-------------	-------------------

#### Prestatiegegevens

Voedingsspanning $U_B$	18 ... 30 V, DC
------------------------	-----------------

Opgenomen vermogen, max.	4,5 W
--------------------------	-------

#### In-/uitgangen selecteerbaar

Uitgangsstroom, max.	60 mA
----------------------	-------

Aantal in-/uitgangen selecteerbaar	2 St.
------------------------------------	-------

Ingangsstroom, max.	8 mA
---------------------	------

### Interface

Type	EtherCAT
------	----------

### EtherCAT

Functie	Proces
Overdrachtsprotocol	EtherCAT, CoE en EoE

### Interface service

Type	USB 2.0
------	---------

### USB

Functie	Configuratie/parametring via software
	Service

### Aansluiting

Aantal aansluitingen	1 St.
----------------------	-------

#### Aansluiting 1

Functie	BUS IN
	BUS OUT
	Data-interface
	PWR / SW IN / OUT
	Service-interface
	Verbinding naar het apparaat

Type aansluiting	Stekkerprofiel, Voor de ingebruikname van het apparaat is het gebruik van een aansluiting absoluut noodzakelijk.
------------------	--

Aantal polen	32 -polig
--------------	-----------

Type	male
------	------

### Mechanische gegevens

Bouwworm	hoekig
----------	--------

Afmeting (b x h x l)	103 mm x 44 mm x 96 mm
----------------------	------------------------

Materiaal behuizing	Metaal
---------------------	--------

Behuizing metaal	Aluminiumspuitgietwerk
------------------	------------------------

Materiaal optiekafdekking	Glas
---------------------------	------

Nettogewicht	370 g
--------------	-------

Kleur behuizing	Rood
-----------------	------

	zilver
--	--------

Type bevestiging	Bevestiging achterzijde
------------------	-------------------------

	via optioneel bevestigingsonderdeel
--	-------------------------------------

	Zwaluwstaarten
--	----------------

### Bediening en display

Type weergave	LED
---------------	-----

Aantal LED's	2 St.
--------------	-------

Type configuratie/parametring	via webbrowser
-------------------------------	----------------

### Omgevingsgegevens

Omgevingstemperatuur bedrijf	0 ... 40 °C
------------------------------	-------------

Omgevingstemperatuur opslag	-20 ... 70 °C
-----------------------------	---------------

Relatieve luchtvochtigheid (niet condenserend)	0 ... 90 %
--	------------

### Certificeringen

Beschermingsgraad	IP 65
-------------------	-------

Beschermingsgraad	III
-------------------	-----

Goedkeuringen	c UL US
---------------	---------

Testprocedure EMC volgens norm	EN 55022
--------------------------------	----------

	EN 61000-4-2, -3, -4, -6
--	--------------------------

Testprocedure schokken volgens norm	IEC 60068-2-27, Test Ea
-------------------------------------	-------------------------

Testprocedure langdurige schokken volgens norm	IEC 60068-2-29, Test Eb
--	-------------------------

Testprocedure vibraties volgens norm	IEC 60068-2-6, Test Fc
--------------------------------------	------------------------

## Technische gegevens

Douanetariefnummer	84719000
ECLASS 5.1.4	27280102
ECLASS 8.0	27280102
ECLASS 9.0	27280102
ECLASS 10.0	27280102
ECLASS 11.0	27280102
ECLASS 12.0	27280102
ETIM 5.0	EC002550
ETIM 6.0	EC002550
ETIM 7.0	EC002550

## Maattekeningen

Alle maten in millimeter

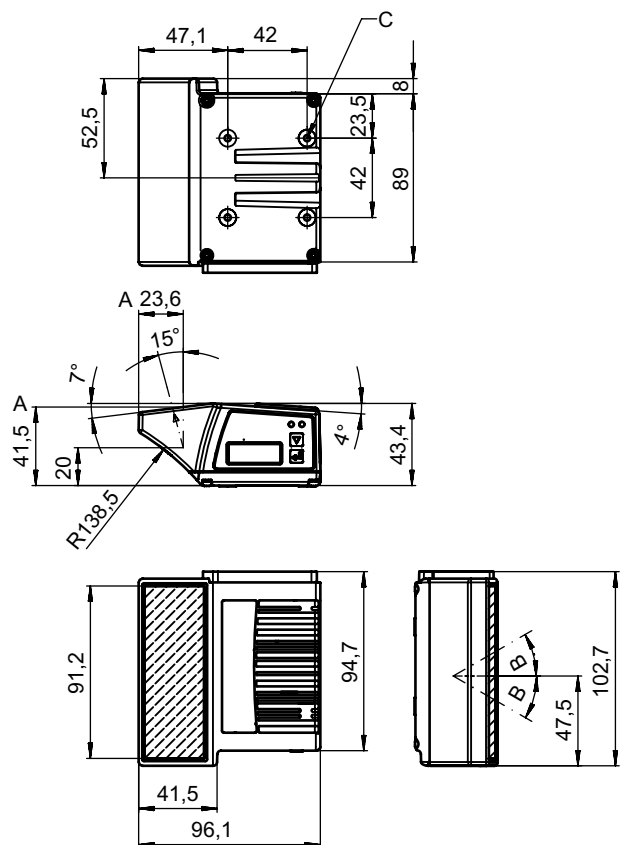

- A Optische as
- B Afbuighoek van laserstraal:  $\pm 30^\circ$
- C Schroefdraad M4 (5 diep)

# Elektrische aansluiting

## Aansluiting 1

<b>Functie</b>	BUS IN BUS OUT Data-interface PWR / SW IN / OUT Service-interface Verbinding naar het apparaat
<b>Type aansluiting</b>	Stekkerprofiel
<b>Type aansluiting</b>	Voor de ingebruikname van het apparaat is het gebruik van een aansluiteenheid absoluut noodzakelijk.
<b>Aantal polen</b>	32 -polig
<b>Type</b>	male

## Diagrammen

### Leesveldcurve

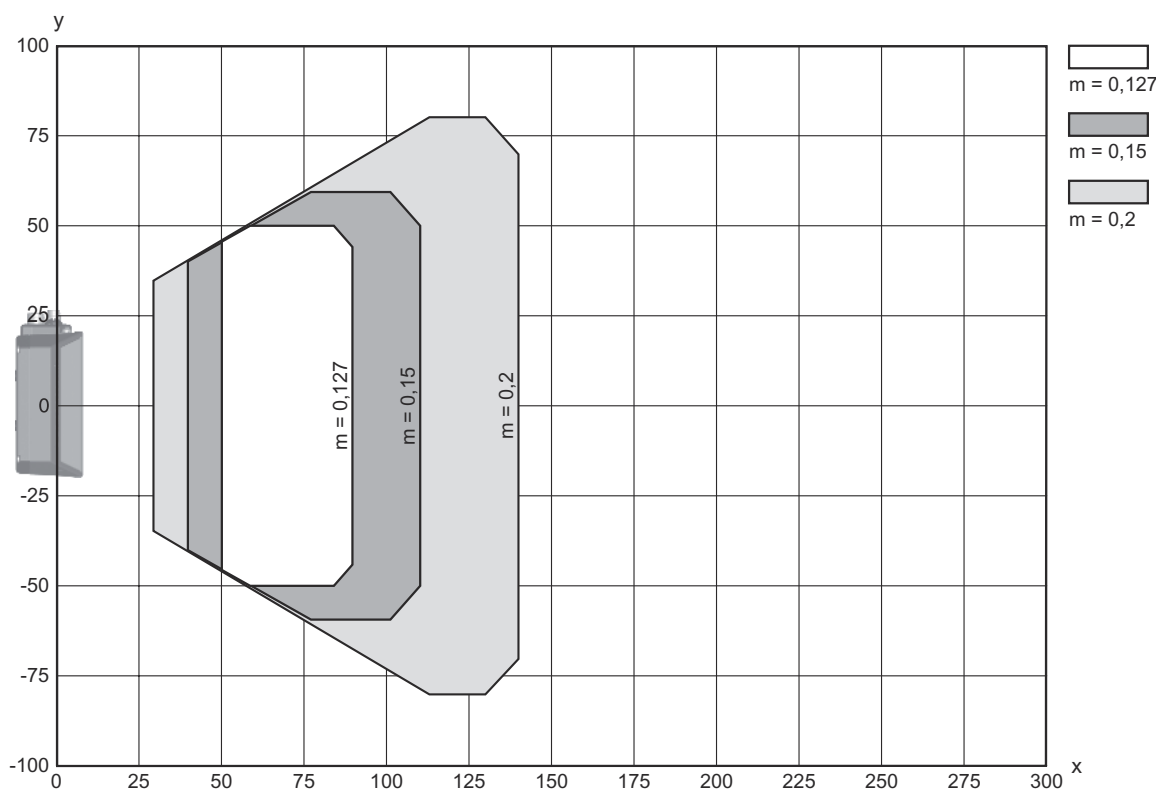

x Leesveldafstand [mm]

y Leesveldbreedte [mm]

## Bediening en display

LED	Display	Verklaring
1 PWR	groen, knipperend	Apparaat OK, initialiseringsfase
	groen, permanent aan	Apparaat OK
	groen kort uit - aan	Lezen gelukt
	groen kort uit - kort rood - aan	Lezen mislukt
	oranje, permanent aan	Servicemodus
	rood, knipperend	Apparaat OK, waarschuwing ingesteld

## Bediening en display

LED	Display	Verklaring
1 PWR	rood, permanent aan	Error, apparaatfout
2 BUS	groen, knipperend	Initialisatie
	groen, permanent aan	Bus-bedrijf OK
	rood, knipperend	Communicatiefout
	rood, permanent aan	Busfout

## Artikelsleutel

Artikelaanduiding: **BCL XXXX YYZ AAA BB CCCC**

<b>BCL</b>	<b>Werkingsprincipe</b> BCL: barcodelezer
<b>XXXX</b>	<b>Serie/interface (geïntegreerde veldbus-technologie)</b> 300i: RS 232 / RS 422 (stand-alone) 301i: RS 485 (multiNet Slave) 304i: PROFIBUS DP 308i: EtherNet TCP/IP, UDP 338i: EtherCAT 348i: PROFINET RT 358i: EtherNet/IP
<b>YY</b>	<b>Scanprincipe</b> S: lijnscanner (single-line) R1: lijnscanner (raster) O: scanner met zwenkspiegel (oscillating mirror)
<b>Z</b>	<b>Optiek</b> N: High Density (dichtbij) M: Medium Density (middelmatige afstand) F: Low Density (ver) L: Long Range (zeer grote afstand) J: Ink-Jet (toepassingsafhankelijk)
<b>AAA</b>	<b>Straaluitgang</b> 100: aan de zijkant 102: aan de voorzijde
<b>BB</b>	<b>Speciale uitvoering</b> D: met display H: met verwarming DH: met display en verwarming P: uittredevenster van kunststof
<b>CCCC</b>	<b>Funcities</b> F007: Geoptimaliseerde structuur van de procesgegevens

### Opmerking



Een lijst met alle beschikbare apparaattypen vindt u op de webpagina van Leuze via [www.leuze.com](http://www.leuze.com).

## Opmerkingen



### Gebruiken voor het bedoeld gebruik!



- ☞ Het product is geen veiligheidssensor en dient niet voor personenbeveiliging.
- ☞ Het product mag alleen door een bevoegd persoon in bedrijf worden gesteld.
- ☞ Het product uitsluitend gebruiken volgens het bedoeld gebruik.

## Opmerkingen



### LET OP! LASERSTRAAL – LASERKLASSE 1



Het apparaat voldoet aan de eisen van IEC/EN 60825-1:2014 voor een product uit de **laserklasse 1** evenals de bepalingen van U.S. 21 CFR 1040.10 met de afwijking m.b.t. de Laser Notice No. 56 van 08-05-2019.



De geldende wettelijke en lokale laserveiligheidsbepalingen opvolgen.

Ingrepen en wijzigingen aan het apparaat zijn niet toegestaan.

Het apparaat bevat geen door de gebruiker in te stellen of te onderhouden onderdelen.  
Reparaties mogen uitsluitend door Leuze electronic GmbH + Co. KG worden uitgevoerd.

## Toebehoren

### Aansluittechniek - aansluitkabels



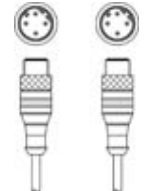
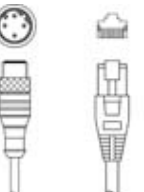

	Art.-nr.	Benaming	Artikel	Beschrijving
	50132079	KD U-M12-5A-V1-050	Aansluitkabel	Aansluiting 1: Ronde stekker, M12, axiaal, female, A-gecodeerd, 5 -polig Aansluiting 2: open uiteinde Afgeschermd: Nee Kabellengte: 5.000 mm Materiaal mantel: PVC
	50135074	KS ET-M12-4A-P7-050	Aansluitkabel	Geschikt voor interface: Ethernet Aansluiting 1: Ronde stekker, M12, axiaal, male, D-gecodeerd, 4 -polig Aansluiting 2: open uiteinde Afgeschermd: Ja Kabellengte: 5.000 mm Materiaal mantel: PUR

### Aansluittechniek - verbindingkabels

	Art.-nr.	Benaming	Artikel	Beschrijving
	50117011	KB USB A - USB miniB	Onderhoudskabel	Geschikt voor interface: USB Aansluiting 1: USB Aansluiting 2: USB Afgeschermd: Ja Kabellengte: 1.500 mm Materiaal mantel: PVC
	50137078	KSS ET-M12-4A-M12-4A-P7-050	Verbindingskabel	Geschikt voor interface: Ethernet Aansluiting 1: Ronde stekker, M12, axiaal, male, D-gecodeerd, 4 -polig Aansluiting 2: Ronde stekker, M12, axiaal, male, D-gecodeerd, 4 -polig Afgeschermd: Ja Kabellengte: 5.000 mm Materiaal mantel: PUR
	50135081	KSS ET-M12-4A-RJ45-A-P7-050	Verbindingskabel	Geschikt voor interface: Ethernet Aansluiting 1: Ronde stekker, M12, axiaal, male, D-gecodeerd, 4 -polig Aansluiting 2: RJ45 Afgeschermd: Ja Kabellengte: 5.000 mm Materiaal mantel: PUR

## Toebehoren

### Aansluittechniek - aansluitboxen

	Art.-nr.	Benaming	Artikel	Beschrijving
	50134929 *	ME 338 103	Aansluitdeel	Geschikt voor: BCL 338i, BPS 338i Geschikt voor interface: EtherCAT Aantal aansluitingen: 4 St. Aansluiting: Kabel met ronde stekker, M12, 900 mm
	50134927 *	ME 338 104	Aansluitdeel	Geschikt voor: BCL 338i Geschikt voor interface: EtherCAT Aantal aansluitingen: 5 St. Aansluiting: Kabel met ronde stekker, M12, 900 mm
	50134928 *	ME 338 214	Aansluitdeel	Geschikt voor: BCL 338i Geschikt voor interface: EtherCAT Aantal aansluitingen: 5 St. Aansluiting: Kabel met ronde stekker, M12, 600 mm
	50134931 *	MK 338	Aansluitdeel	Geschikt voor: BCL 338i, BPS 338i Geschikt voor interface: EtherCAT Aantal aansluitingen: 4 St. Aansluiting: Klem
	50134930 *	MS 338	Aansluitdeel	Geschikt voor: BCL 338i, BPS 338i Geschikt voor interface: EtherCAT Aantal aansluitingen: 4 St. Aansluiting: Ronde stekker, M12

\* Benodigde accessoires, apart bestellen

### Bevestigingstechniek - bevestigingshoekprofielen

	Art.-nr.	Benaming	Artikel	Beschrijving
	50121433	BT 300 W	Bevestigingsonderdeel	Uitvoering van bevestigingsonderdeel: Hoek L-vorm Bevestiging, installatiezijde: Doorgaande bevestiging Bevestiging, apparaatzijde: schroefbaar Type bevestigingsonderdeel: instelbaar Materiaal: Metaal

### Bevestigingstechniek - bevestigingen voor ronde stangen

	Art.-nr.	Benaming	Artikel	Beschrijving
	50121435	BT 56 - 1	Bevestigingsonderdeel	Functies: Statische toepassingen Uitvoering van bevestigingsonderdeel: Montagesysteem Bevestiging, installatiezijde: voor ronde stang 12 mm, voor ronde stang 14 mm, voor ronde stang 16 mm Bevestiging, apparaatzijde: klembaar Materiaal: Metaal Aanhaalmoment van klembecken: 8 N·m

## Toebehoren





### Bevestigingstechniek - overige

	Art.-nr.	Benaming	Artikel	Beschrijving
	50124941	BTU 0300M-W	Bevestigingsonderdeel	Bevestiging, installatiezijde: Doorgaande bevestiging Bevestiging, apparaatzijde: klembaar, Geschikt voor M4-schroeven, Groefmontage Materiaal: Metaal

### Reflecterende folies voor standaardtoepassingen

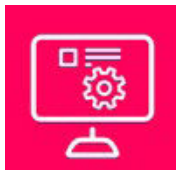
	Art.-nr.	Benaming	Artikel	Beschrijving
	50106119	REF 4-A-100x100	Reflecterende folie	Bouwvorm: rechthoekig Reflectievlak: 100 mm x 100 mm Materiaal: Kunststof Chemische materiaalaanduiding: PMMA Bevestiging: zelfklevend

## Diensten

	Art.-nr.	Benaming	Artikel	Beschrijving
	S981020	CS30-E-212	Uurvergoeding	Details: Samenstelling van de applicatiegegevens, selectie en voorstel passende sensorsystemen, creëren tekening en montageschets. Voorwaarden: Ingevulde vragenlijst of een projectspecificatie met een applicatiebeschrijving is aanwezig. Beperkingen: Reis en overnachting afzonderlijk en naar behoefte.
	S981014	CS30-S-110	Ondersteuning bij ingebruikname	Details: Uitvoering op een locatie op verzoek van de klant, duur max. 10 uur. Voorwaarden: Apparaten en verbindingkabels zijn al gemonteerd, prijs zonder reis- en event. overnachtingskosten. Beperkingen: Geen uitvoering van mechanische (montage-) en elektrische (bekabelings-) werkzaamheden, geen wijzigingen (aanbouw, bekabeling, programmering) aan componenten van derden in de omgeving.
	S981019	CS30-T-110	Productscholing	Details: Locatie en inhoud volgens afspraak, duur max. 10 uur. Voorwaarden: Prijs zonder reis- en event. overnachtingskosten. Beperkingen: Kosten voor reis en overnachting afzonderlijk en naar behoefte.
	S981021	CS30-V-212	Uurvergoeding	Details: REA-beoordeling met opstellen van een testrapport, beoordeling van de codekwaliteit. Voorwaarden: Originele barcodes worden door de opdrachtgever ter beschikking gesteld.

#### Opmerking



↪ Een lijst met alle beschikbare toebehoren vindt u op de webpagina van Leuze onder het downloadtabblad van de artikeldetailpagina.