

## 技术数据表

### 固定式条码阅读器

配件编号: 50143210

BCL 208i R1M 110



图片可能不同

#### 内容

- 技术参数
- 尺寸图纸
- 电气连接
- 图示
- 操作和显示
- 产品型号描述
- 说明
- 配件



Ethernet



## 技术参数

## 基础数据

系列	BCL 200i
----	----------

## 功能

功能	AutoConfig
	AutoRefIAct
	LED显示
	参考码比较
	对准模式
	残码重组技术
	自动控制

## 读取数据

可读条码类型	128码
	2/5隔行扫描码
	39码
	93码
	Codabar
	EAN 8/13码
	GS1 Databar Expanded
	GS1 Databar Limited
	GS1 Databar Omnidirectional
	UPC码
典型扫描速度	1,000 scans/s
每次阅读触发的条码数, 最大数	64 光束

## 光学数据

读取距离	40 ... 255 mm
光源	激光, 红色
波长	655 nm
激光等级	1, IEC/EN 60825-1:2014
传输信号波形	连续
有效发散角(读取范围开度)	60 °
模块大小	0.2 ... 0.5 mm
读取方法	带偏转镜排线式扫描仪
射束偏转	依靠多边转轮反射镜 + 偏转镜
光束出口	侧面带偏转镜

## 电气数据

保护电路	反极性保护
性能数据	
供电电压 $U_B$	18 ... 30 V, DC
最大功率消耗	4 W
输入端	
数字开关量输入数	1 光束
开关量输入	
电压类型	DC
最大输入电流	8 mA
输出	
数字开关量输出数	1 光束
开关量输出	
电压类型	DC
最大开关电流	60 mA

## 接口

类型	以太网
以太网	
结构	客户
	服务器模式
地址分配	DHCP
	手动地址分配
传输速度	100兆位/秒
	10兆位/秒
功能	过程
开关功能性	无
传输协议	TCP/IP , UDP

## 连接

连接数量	2 光束
连接1	
功能	供电电源
	信号输入
	信号输出
类型	带接头电缆
电缆长度	900 mm
护套材料	PVC
电缆颜色	黑色
导线数量	5 芯
螺纹规格	M12
类型	插头
材料	塑料
引脚数	5 个引脚
编码	A-编码
连接2	
功能	数据接口
	配置接口
类型	带接头电缆
电缆长度	700 mm
护套材料	PVC
电缆颜色	绿色
导线数量	4 芯
螺纹规格	M12
类型	插座
材料	塑料
引脚数	4 个引脚
编码	D-编码

## 机械参数

设计	方形
尺寸 (宽 x 高 x 长)	93 mm x 38 mm x 83 mm
外壳材料	金属
金属外壳	压铸铝
镜头盖材料	玻璃
净重	400 g
外壳颜色	银
紧固类型	后部紧固
	燕尾槽
	通过可选安装设备

## 技术参数

### 操作和显示

显示类型	LED
LED数	3 光束
配置类型	通过网络浏览器

### 环境数据

环境温度, 工作	0 ... 40 °C
环境温度, 储藏	-20 ... 70 °C
相对湿度(不凝结)	0 ... 90 %

### 认证

防护等级	IP 65
安全等级	III
符合由标准定义的EMC测试程序	EN 61000-6-2 EN 61000-6-3
符合由标准定义的冲击测试程序	IEC 60068-2-27, Ea试验
符合由标准定义连续冲击测试程序	IEC 60068-2-29, Eb试验
符合由标准定义的振动测试程序	IEC 60068-2-6, Fc试验

### 分类

税率编号	84719000
ECLASS 5.1.4	27280102
ECLASS 8.0	27280102
ECLASS 9.0	27280102
ECLASS 10.0	27280102
ECLASS 11.0	27280102
ECLASS 12.0	27280102
ETIM 5.0	EC002550
ETIM 6.0	EC002550
ETIM 7.0	EC002550

# 尺寸图纸

所有尺寸单位均为毫米

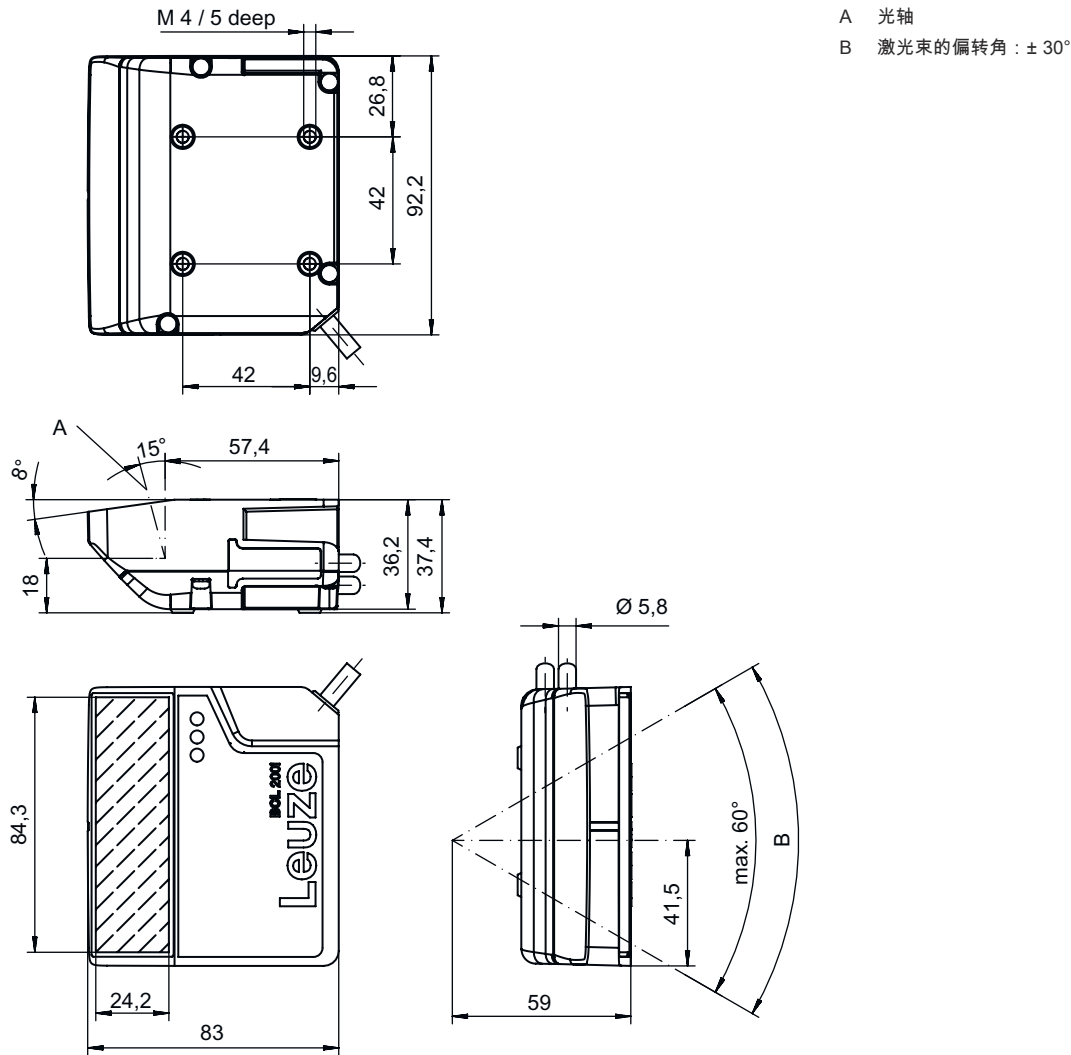

- A 光轴
- B 激光束的偏转角:  $\pm 30^\circ$

## 电气连接

### 连接1

功能	供电电源
	信号输入
	信号输出
类型	带接头电缆
电缆长度	900 mm
护套材料	PVC
电缆颜色	黑色
导线数量	5 芯
螺纹规格	M12
类型	插头
材料	塑料
引脚数	5 个引脚
编码	A-编码

## 电气连接

### 引脚 引脚分配

1	VIN
2	SWIN 1
3	GNDIN
4	SWO 1
5	FE

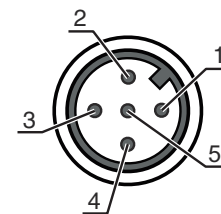

### 连接2

功能	数据接口
	配置接口
类型	带接头电缆
电缆长度	700 mm
护套材料	PVC
电缆颜色	绿色
导线数量	4 芯
螺纹规格	M12
类型	插座
材料	塑料
引脚数	4 个引脚
编码	D-编码

### 引脚 引脚分配

1	TD0+
2	RD0+
3	TD0-
4	RD0-

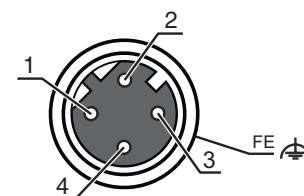

# 图示

## 读取区域曲线

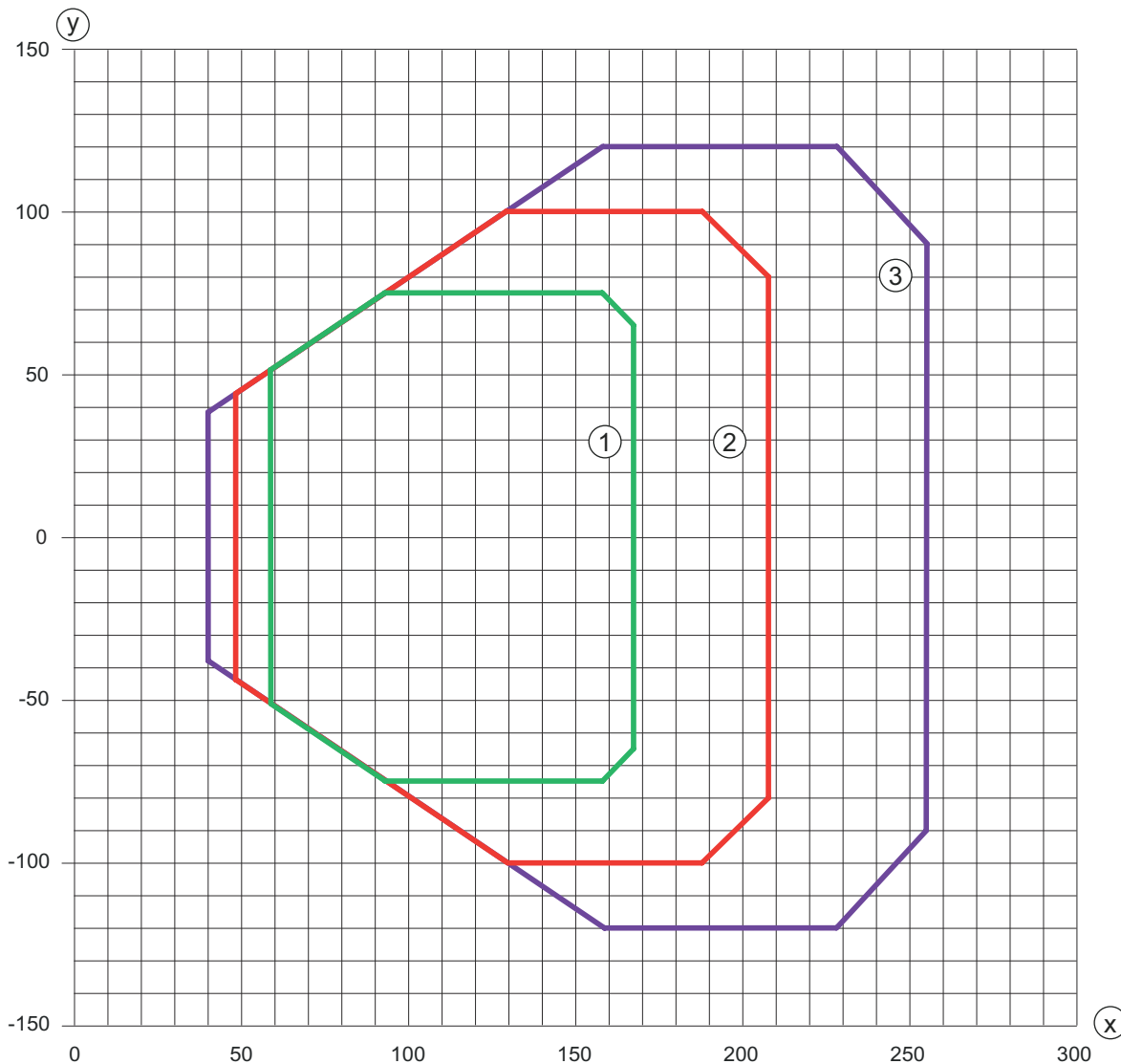

- x 读取间距 [mm]
- y 读取范围宽度 [mm]
- 1 模块 : 0.2 mm
- 2 模块 : 0.3 mm
- 3 模块 : 0.5 mm

## 操作和显示

LED	显示	说明
1 电源	绿色, 闪烁	设备就绪, 初始化阶段
	绿色, 常亮	设备就绪
	绿色, 暂关-开	读取成功
	绿色, 短暂关 - 短暂红 - 开	读取失败
	桔黄色, 常亮	服务模式
	红色, 闪烁	设备就绪, 报警
	红色, 长亮	错误, 设备错误
2 NET	绿色, 闪烁	初始化

# 操作和显示

LED	显示	说明
2 NET	绿色, 常亮	总线工作就绪
	红色, 闪烁	通信错误
	红色, 长亮	总线错误
3 LINK	绿色, 常亮	建立Ethernet连接
	黄色, 常亮	数据交换激活

## 产品型号描述

产品名称: BCL XXXX YYZ AAA

BCL	工作原理 BCL: 条码阅读器
XXXX	系列/接口 (集成现场总线技术) 208i: 以太网 TCP/IP, UDP 248i: PROFINET RT 258i: EtherNet/IP
YY	扫描原理 S: 线式扫描仪 (单线) R1: 线式扫描仪 (光栅)
Z	光学 M: 中密度 (中等距离)
AAA	光线出口 110: 侧向

### 注意

所有可用设备类型列表请查阅劳易测的网站 [www.leuze.com](http://www.leuze.com)。

## 说明

**遵守设备的使用规定!**

本产品并非安全传感器, 无法用于人员保护。  
只能由专业人员将本产品投入运行。  
请仅根据正确用途使用本产品。

**注意! 激光辐射 – 1 级激光**

设备符合欧盟 IEC/EN 60825-1:2014 标准的要求, 达到激光等级 1, 同时也达到美国 U.S. 21 CFR 1040.10 标准的规定 (2019年5月8日的56号激光公告除外)。  
遵守当地的现行法律和激光防护规定。  
不得改造和修改设备。  
设备内没有需要用户自行调整或保养的零部件。  
维修操作必须由 Leuze electronic GmbH + Co. KG 执行。

# 说明

<b>激光辐射</b>	
	打开设备可能会导致危险的辐射暴露。

## 配件

### 连接技术 - 连接电缆

	配件编号	名称	配件	说明
	50132079	KD U-M12-5A-V1-050	连接电缆	连接1: 接头, M12, 直形, 插座, A-编码, 5 个引脚 连接2: 开口端 屏蔽: 否 电缆长度: 5,000 mm 护套材料: PVC
	50135074	KS ET-M12-4A-P7-050	连接电缆	适合接口: 以太网 连接1: 接头, M12, 直形, 插头, D-编码, 4 个引脚 连接2: 开口端 屏蔽: 是 电缆长度: 5,000 mm 护套材料: PUR

### 连接技术 - 连接电缆

	配件编号	名称	配件	说明
	50137078	KSS ET-M12-4A-M12-4A-P7-050	连接电缆	适合接口: 以太网 连接1: 接头, M12, 直形, 插头, D-编码, 4 个引脚 连接2: 接头, M12, 直形, 插头, D-编码, 4 个引脚 屏蔽: 是 电缆长度: 5,000 mm 护套材料: PUR
	50135081	KSS ET-M12-4A-RJ45-A-P7-050	连接电缆	适合接口: 以太网 连接1: 接头, M12, 直形, 插头, D-编码, 4 个引脚 连接2: RJ45 屏蔽: 是 电缆长度: 5,000 mm 护套材料: PUR





## 配件

### 紧固系统 - 安装支架

	配件编号	名称	配件	说明
	50121433	BT 300 W	安装设备	安装设备设计: 直角形 L形 设备侧固定件: 通孔安装 装置侧固定件: 螺旋式 安装设备类型: 可调 材料: 金属



### 紧固系统 - 固定杆

	配件编号	名称	配件	说明
	50121434	BT 300 - 1	安装设备	安装设备设计: 安装系统 设备侧固定件: 适于 10 - 16 mm 杆 装置侧固定件: 螺旋式 安装设备类型: 旋转, 360, 可调 材料: 金属
	50121435	BT 56 - 1	安装设备	功能: 静态应用 安装设备设计: 安装系统 设备侧固定件: 适于 12mm 杆, 适于 14mm 杆, 适于 16mm 杆 装置侧固定件: 可夹紧 材料: 金属 接线板上紧扭矩: 8 N·m

### 标准应用反射膜

	配件编号	名称	配件	说明
	50106119	REF 4-A-100x100	反光胶贴	设计: 矩形 反射面: 100 mm x 100 mm 材料: 塑料 材料化学名: PMMA 固定: 自粘

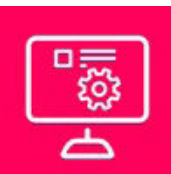
## 服务

	配件编号	名称	配件	说明
	S981020	CS30-E-212	小时工资	详细信息: 应用数据的整合, 合适传感器的选择与建议, 图纸绘制为安装草图。 条件: 提交填写好的问卷调查或含应用说明的项目规范。 限制: 差旅费和住宿费根据花费情况单独计算。
	S981014	CS30-S-110	调试支持	详细信息: 在某地根据客户要求执行的工作, 所用的时间不超过 10 小时。 条件: 设备和连接电缆已安装, 价格不包含差旅费和必要时所需的住宿费。 限制: 不执行机械 (安装) 和电气 (敷设电缆) 工作, 不更改 (安装、敷设电缆、编程) 周围的外部组件。

# 配件

	配件编号	名称	配件	说明
	S981019	CS30-T-110	产品培训	详细信息: 地点和内容符合协定, 持续时间最长 6 小时。 条件: 价格不包含差旅费和必要时所需的住宿费。 限制: 差旅费和住宿费根据花费情况单独计算。
	S981021	CS30-V-212	小时工资	详细信息: 通过制定检测报告进行 REA 评估, 评估条码质量。 条件: 委托人准备原始条码。

## 注意

所有可用配件的列表请见劳易测网站配件详细信息页面的下载选项卡。