

Teknik veri sayfası

Optik veri aktarımı

Ürün no.: 50141107

DDLS 538 40.4 L H S2

İçerik

- Teknik veriler
- Boyutlandırılmış çizimler
- Elektrik bağlantısı
- Kumanda ve gösterge
- Uygun alıcı
- Ürün anahtarı
- Uyarılar
- Aksesuarlar



Şekil farklılık gösterebilir



Teknik veriler

Temel veriler

| | |
|------|----------|
| Seri | DDLS 500 |
|------|----------|

Özel tasarım

| | |
|--------------|--|
| Özel tasarım | Entegre lazer hizalama yardımı Isıtma Paralel optik eksenlerini çalıştırma Yansıyan yüzeylerden dolayı etkileme olmaz |
|--------------|--|

Optik veriler

| | |
|------------------------------------|-------------------|
| Çalışma alanı | 100 ... 40.000 mm |
| Işık kaynağı | Lazer |
| Aktarım frekansı | F4 |
| Kullanılabilir açılma açısı verici | 1 ° |

Elektrik verileri

Güç verileri

| | |
|---------------------------------|-----------------|
| Besleme gerilimi U _B | 18 ... 30 V, DC |
|---------------------------------|-----------------|

Girişler

| | |
|-----------------------------------|--------|
| Dijital anahtarlama girişi sayısı | 1 Adet |
|-----------------------------------|--------|

Çıkışlar

| | |
|-----------------------------------|--------|
| Dijital anahtarlama çıkışı sayısı | 1 Adet |
|-----------------------------------|--------|

Arayüz

| | |
|-----|---|
| Tür | EtherCAT bağlantısı kesintisi 5 ms, EtherCAT Safety-over-EtherCAT (FSoE) |
|-----|---|

Bağlantı

| | |
|-----------------|--------|
| Bağlantı sayısı | 2 Adet |
|-----------------|--------|

Bağlantı 1

| | |
|---------------------|-------------------|
| Bağlantı türü | Yuvarlak konektör |
| Cihazdaki adı | POWER |
| Vida dişi büyüklüğü | M12 |
| Tip | erkek |
| Kutup sayısı | 5 kutuplu |
| Kodlama | A kodlu |

Bağlantı 2

| | |
|---------------------|-------------------|
| Bağlantı türü | Yuvarlak konektör |
| Cihazdaki adı | BUS |
| Vida dişi büyüklüğü | M12 |
| Tip | dişi |
| Kutup sayısı | 4 kutuplu |
| Kodlama | D kodlu |

Mekanik bilgiler

| | |
|---------------------|---------------------------|
| Ebatlar (G x Y x U) | 100 mm x 156 mm x 99,5 mm |
| Malzeme gövde | Metal |
| Net ağırlık | 1.185 g |

Kumanda ve gösterge

| | |
|---------------|---------------------|
| Gösterge türü | Çubuk grafik LED |
|---------------|---------------------|

Çevresel veriler

| | |
|--------------------------|---------------|
| Ortam sıcaklığı işletim | -35 ... 50 °C |
| Ortam sıcaklığı depolama | -35 ... 70 °C |

Sertifikalar

| | |
|---|-----------------------------|
| Koruma sınıfı | IP 65 |
| Sertifikasyonlar | c UL US |
| Standarda göre kontrol yöntemi EMV | EN 1000-6-4 EN 61000-6-2 |
| Standarda göre kontrol yöntemi uşuldama | EN 60068-2-64 |
| Standarda göre kontrol yöntemi sallanma | EN 60068-2-6 |
| Standarda göre kontrol yöntemi darbe | EN 60068-2-27 |

Sınıflandırma

| | |
|-----------------------|----------|
| Gümrük taife numarası | 85365019 |
| ECLASS 5.1.4 | 19039001 |
| ECLASS 8.0 | 19179090 |
| ECLASS 9.0 | 19179090 |
| ECLASS 10.0 | 19179090 |
| ECLASS 11.0 | 19179090 |
| ECLASS 12.0 | 19179090 |
| ETIM 5.0 | EC000515 |
| ETIM 6.0 | EC000515 |
| ETIM 7.0 | EC000310 |

Boyutlandırılmış çizimler

Tüm ölçü bilgileri milimetre cinsindedir

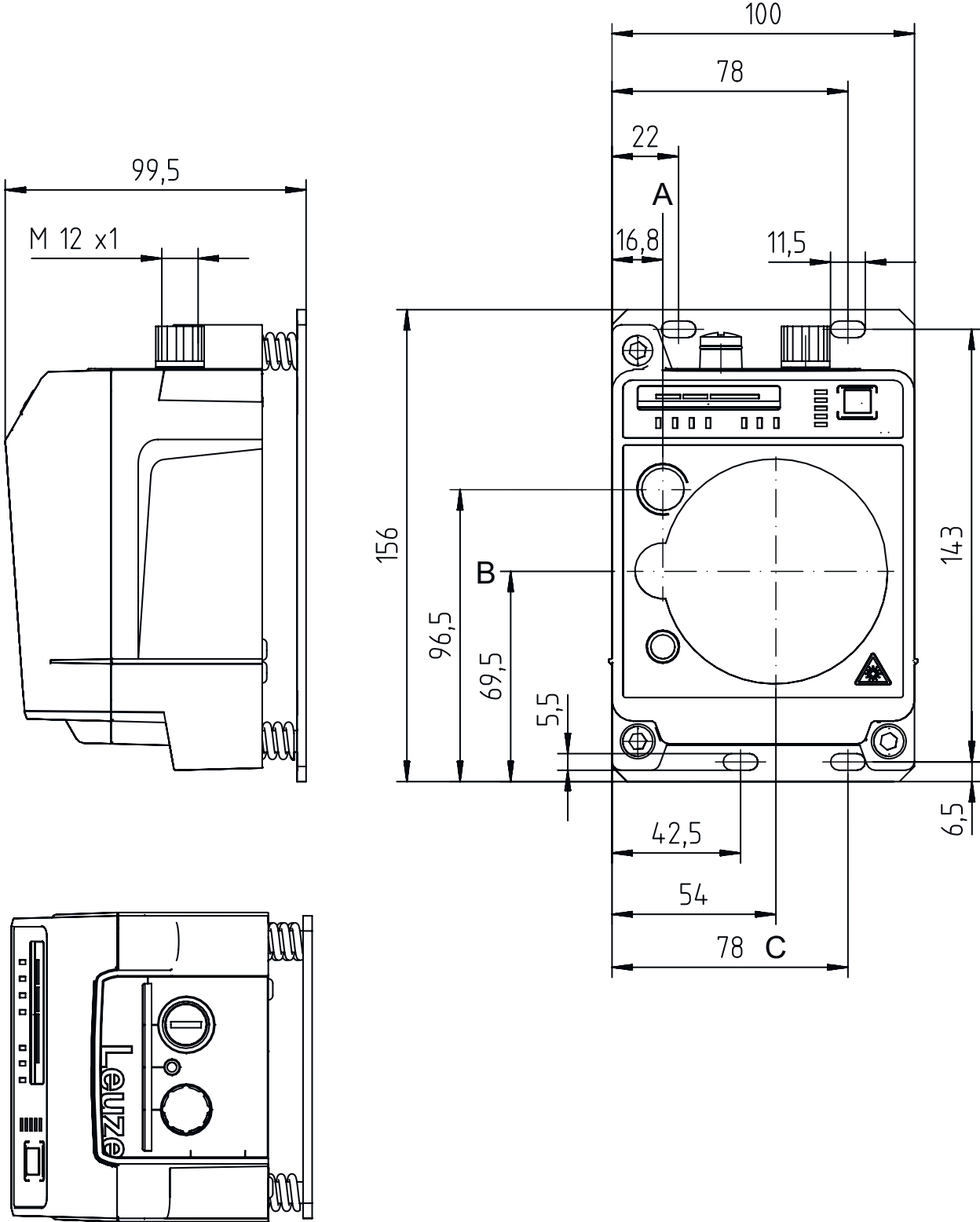

- A Verici ve hizalama lazeri orta ekseni
- B Verici ve alıcı orta ekseni
- C Alıcı orta ekseni

Elektrik bağlantısı

Bağlantı 1

POWER

| | |
|---------------------|--|
| İşlev | Gerilim beslemesi Sinyal ÇIKIŞ Sinyal IN |
| Bağlantı türü | Yuvarlak konektör |
| Vida dişi büyüklüğü | M12 |
| Tip | erkek |
| Malzeme | Metal |
| Kutup sayısı | 5 kutuplu |
| Kodlama | A kodlu |

Pin Pin tahsisi

| | |
|---|----------|
| 1 | VIN |
| 2 | IO1 |
| 3 | GND |
| 4 | IO2 |
| 5 | FE/KILIF |

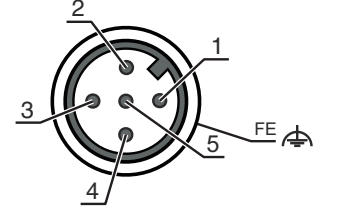

Bağlantı 2

BUS

| | |
|---------------------|-------------------|
| İşlev | BUS IN |
| Bağlantı türü | Yuvarlak konektör |
| Vida dişi büyüklüğü | M12 |
| Tip | dişi |
| Malzeme | Metal |
| Kutup sayısı | 4 kutuplu |
| Kodlama | D kodlu |

Pin Pin tahsisi

| | |
|---|-----|
| 1 | TD+ |
| 2 | RD+ |
| 3 | TD- |
| 4 | RD- |

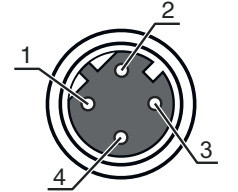

Kumanda ve gösterge

| LED | Ekran | Anlam |
|-------|--|---|
| 1 AUT | Kapalı yeşil, sürekli ışık | İşletim türü aktif değil İşletim türü 'Otomatik' |
| 2 MAN | Kapalı yeşil, sürekli ışık | İşletim türü aktif değil İşletim türü 'Manuel' |
| 3 ADJ | Kapalı yeşil, sürekli ışık | İşletim türü aktif değil İşletim türü 'Hizalama (ayarlar)' |
| 4 LAS | Kapalı yeşil, sürekli ışık | İşletim türü aktif değil İşletim türü 'Hizalama lazeri montaj desteği' |
| 5 LLC | Kapalı yeşil, sürekli ışık kırmızı, sürekli ışık | İşletim türü aktif değil LLC kesilmemiş LLC en az bir kez kesilmiş |
| 6 PWR | Kapalı yeşil, yanıp sönüyor yeşil, sürekli ışık kırmızı, yanıp sönüyor kırmızı, sürekli ışık | Besleme gerilimi yok Cihaz normal, başlatma aşaması Veri aktarımı aktif Veri aktarımı kesilmiş Cihaz hatası |
| 7 TMP | Kapalı turuncu, sürekli ışık | Çalışma sıcaklığı normal Çalışma sıcaklığı kritik |

Kumanda ve gösterge

| LED | Ekran | Anlam |
|--------------------|--|---|
| 7 TMP | kırmızı, sürekli ışık | Çalışma sıcaklığı aşılmış veya altında kalmış |
| 8 LSR | Kapalı turuncu, sürekli ışık | fonksiyon rezervli Cihaz normal, uyarı yapılmış |
| 9 MAS | Kapalı yeşil, sürekli ışık | Slave tarafına kurulum Ana tarafına kurulum |
| 10 OLK | Kapalı yeşil, sürekli ışık turuncu, sürekli ışık | Arıza Veri aktarımı yok Veri aktarımı aktif |
| 11 ERL | Kapalı turuncu, sürekli ışık kırmızı, sürekli ışık | Bağlantı normal İkinci cihazda eksik bağlantı (Ethernet kablo bağlantısı) Takılı cihazla kabloya bağlı bağlantı yok |
| 12 BAĞLANTI | Kapalı yeşil, sürekli ışık turuncu, sürekli ışık | Takılı cihazla kabloya bağlı bağlantı yok Bağlantı normal Veri aktarımı aktif |
| 13 SİNYAL KALİTESİ | 2 kırmızı, 2 turuncu ve 4 yeşil | Alma seviyesi |

Uygun alıcı

| | Ürün no. | Adı | Ürün | Tanım |
|--|----------|----------------------|---------------------|--|
|  | 50141106 | DDLS 538 40.3 L H S2 | Optik veri aktarımı | Özel tasarım: Isıtma, Entegre lazer hizalama yardımı, Paralel optik eksenlerini çalıştırma, Yansıyan yüzeylerden dolayı etkileme olmaz Çalışma alanı: 100 ... 40.000 mm Bağlantı: Yuvarlak konektör, M12 |

Ürün anahtarı

Parça atama: DDLS 5XXX YYY.Z A B CC

| | |
|------|--|
| DDLS | Dijital optik veri alıcı/verici |
| 5XXX | Seri 508: Uzaktan teşhis için entegre internet sunucusu yok 508i: Uzaktan teşhis için entegre internet sunucusuyla 538: Uzaktan teşhis için entegre internet sunucusu yok (EtherCAT) 548i: Uzaktan teşhis için entegre internet sunucusuyla |
| YYY | Metre cinsinden veri aktarımı çalışma mesafesi |
| Z | Vericinin frekansı 0: Frekans F0 1: Frekans F1 2: Frekans F2 3: Frekans F3 4: Frekans F4 |
| A | İsteğe bağlı L: Entegre lazer hizalama yardımı (alıcı/verici için) gerekmez: Standart |
| B | Özel ekipman H: Isıtmalı Kullanılmayan: özel ekipman yoktur |
| CC | Özel ekipman S2: EtherCAT aktarmaya optimize edilmiş Kullanılmayan: özel ekipman yoktur |

Uyarı

Mevcut tüm cihaz modellerine sahip bir listeyi, www.leuze.com Leuze internet sitesinde bulabilirsiniz.

Uyarılar

**Kullanım amacına dikkat edin!**

- ☞ Ürün bir emniyet sensörü değildir ve personel koruma amaçlı değildir.
- ☞ Ürün sadece yetkili kişiler tarafından kullanılmalıdır.
- ☞ Ürünü sadece amacına uygun kullanıma göre kullanın.

**UL uygulamalarında:**

- ☞ UL uygulamalarında sadece NEC'e (National Electric Code, ulusal elektrik kodu) uygun 2. sınıf devrelerde kullanılmasına izin verilir.

**DİKKAT! GÖRÜNMEYEN LAZER IŞINI – LAZER SINIFI 1M****Teleskop optikleri ile doğrudan bakmayın!**

Bu cihaz IEC 60825-1:2007 (EN 60825-1:2007) uyarınca **lazer sınıfı 1M** bir ürünün gereksinimlerini ve de U.S. 21 CFR 1040.10 hükümlerini uyarınca 24.06.2007 tarihli Laser Notice No. 50 uygunluğunda sapmalarla karşılamaktadır.

☞ Teleskop optikleri ile doğrudan bakmayın!

Bu cihaz IEC 60825-1:2007 (EN 60825-1:2007) uyarınca **lazer sınıfı 1M** bir ürünün gereksinimlerini ve de U.S. 21 CFR 1040.10 hükümlerini uyarınca 24.06.2007 tarihli Laser Notice No. 50 uygunluğunda sapmalarla karşılamaktadır.

- ☞ Teleskop optikleriyle ışın girişine uzun süre bakıldığında retinada hasar meydana gelebilir. Teleskop optikleriyle hiçbir zaman lazer ışınına veya yansıyan ışınların geldiği yöne bakmayınız.

- ☞ DİKKAT! Burada belirtilen kullanım veya ayarlama tertibatlarından başkaları veya diğer bir uygulama yöntemi kullanıldığında, bu durum tehlikeli bir şekilde radyasyona maruz kalınmayla sonuçlanabilir.

Cihaz ile birlikte optik gösterge veya cihazların (örn. büyüteç, dürbün) kullanılması, gözün yaralanma riskini artırır.

- ☞ Yasal ve yerel lazer koruma kurallarını dikkate alın.

- ☞ Cihazda müdahaleler ve değişiklikler yapılmasına izin verilmez.

Cihaz, kullanıcı tarafından ayarlanması veya bakım yapılması gereken bileşenler içermez.

Onarım işleri sadece Leuze electronic GmbH + Co. KG tarafından yapılabilir.

**DİKKAT! LAZER IŞINI – LAZER SINIFI 1 (Hizalama lazeri)**

Bu cihaz IEC 60825-1:2007 (EN 60825-1:2007) uyarınca **lazer sınıfı 1** bir ürünün gereksinimlerini ve de U.S. 21 CFR 1040.10 hükümlerini uyarınca 24.06.2007 tarihli Laser Notice No. 50 uygunluğunda sapmalarla karşılamaktadır.

- ☞ Bu cihaz IEC 60825-1:2007 (EN 60825-1:2007) uyarınca **lazer sınıfı 1** bir ürünün gereksinimlerini ve de U.S. 21 CFR 1040.10 hükümlerini uyarınca 24.06.2007 tarihli Laser Notice No. 50 uygunluğunda sapmalarla karşılamaktadır.

- ☞ Yasal ve yerel lazer koruma kurallarını dikkate alın.

- ☞ Cihazda müdahaleler ve değişiklikler yapılmasına izin verilmez.

Cihaz, kullanıcı tarafından ayarlanması veya bakım yapılması gereken bileşenler içermez.

Onarım işleri sadece Leuze electronic GmbH + Co. KG tarafından yapılabilir.

Aksesuarlar

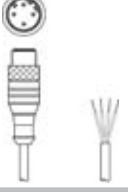

Bağlantı teknolojisi - bağlantı kabloları

| | Ürün no. | Adı | Ürün | Tanım |
|---|----------|---------------------|------------------|--|
|  | 50132079 | KD U-M12-5A-V1-050 | Bağlantı kablosu | Bağlantı 1: Yuvarlak konektör, M12, eksenel, dişi, A kodlu, 5 kutuplu Bağlantı 2: açık uç Korunmalı: Hayır Kablo uzunluğu: 5.000 mm Malzeme kılıf: PVC |
|  | 50135074 | KS ET-M12-4A-P7-050 | Bağlantı kablosu | Arayüz için uygundur: Ethernet Bağlantı 1: Yuvarlak konektör, M12, eksenel, erkek, D kodlu, 4 kutuplu Bağlantı 2: açık uç Korunmalı: Evet Kablo uzunluğu: 5.000 mm Malzeme kılıf: PUR |

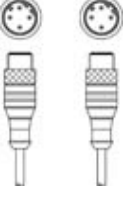
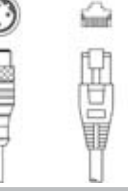
Bağlantı teknolojisi – Bağlantı kabloları



| | Ürün no. | Adı | Ürün | Tanım |
|---|----------|-----------------------------|------------------|---|
|  | 50137078 | KSS ET-M12-4A-M12-4A-P7-050 | Bağlantı kablosu | Arayüz için uygundur: Ethernet Bağlantı 1: Yuvarlak konektör, M12, eksenel, erkek, D kodlu, 4 kutuplu Bağlantı 2: Yuvarlak konektör, M12, eksenel, erkek, D kodlu, 4 kutuplu Korunmalı: Evet Kablo uzunluğu: 5.000 mm Malzeme kılıf: PUR |
|  | 50135081 | KSS ET-M12-4A-RJ45-A-P7-050 | Bağlantı kablosu | Arayüz için uygundur: Ethernet Bağlantı 1: Yuvarlak konektör, M12, eksenel, erkek, D kodlu, 4 kutuplu Bağlantı 2: RJ45 Korunmalı: Evet Kablo uzunluğu: 5.000 mm Malzeme kılıf: PUR |

Bağlantı teknolojisi - konektör

| | Ürün no. | Adı | Ürün | Tanım |
|---|----------|-----------|--------------|--|
|  | 50020501 | KD 095-5A | Kablo soketi | Bağlantı: Yuvarlak fiş ile vida kısıkaçları, M12, eksenel, dişi, A kodlu, 5 kutuplu |
|  | 50112155 | S-M12A-ET | Konnektör | Arayüz için uygundur: Ethernet Bağlantı: Yuvarlak konektör, M12, eksenel, erkek, D kodlu, 4 kutuplu |

Aksesuarlar

Hizmetler

| | Ürün no. | Adı | Ürün | Tanım |
|--|----------|------------|----------------------|--|
|  | S981001 | CS10-S-110 | Devreye alma desteği | Detaylar: Müşteri talebine göre bir yerdeki uygulama, süre maks. 10 saat. Koşullar: Cihazlar ve bağlantı kabloları zaten monte edilmiştir, fiyata seyahat ve mevcut ise konaklama masrafları dahil değildir. Sınırlamalar: Mekanik (montaj) ve elektrikli (kablolama) çalışmaları gerçekleştirilmez, çevredeki yabancı elemanlarda değişiklikler (takma, kablolama, programlama) yapılmaz. |
|  | S981005 | CS10-T-110 | Ürün eğitimi | Detaylar: Yer ve içerik anlaşma doğrultusunda, süre maks. 10 saat. Koşullar: Fiyata seyahat ve mevcut ise konaklama masrafları dahil değildir. Sınırlamalar: Seyahat ve konaklama masrafları ayrı olarak ve maliyete göre. |

Uyarı



↪ Mevcut tüm aksesuarların bir listesini, Leuze'nin internet sitesinde, ürün ayrıntıları sayfasındaki İndir sekmesinde bulabilirsiniz.