

## 기술 데이터 시트

## 라이트 커튼 송신기

품목 번호: 50126350

CML720i-T10-460.A-M12-EX



그림과 차이가 날 수 있습니다

### 내용

- 기술 데이터
- 치수 도면
- 전기 연결
- 조작 및 표시
- 적합한 수신기
- 제품 키워드
- 참고
- 액세서리



# 기술 데이터

## 기본 데이터

시리즈	720
기능 원리	투수광 원리
장치 종류	송신기
포함됨	2개 슬롯 너트 BT-NC
애플리케이션	물체 계측

## 특수 모델

특수 모델	경사빔 스캐닝
	크로스빔 스캐닝
	평행빔 스캐닝
	폭발 방지됨

## 광학 데이터

감지 범위	안정된 감지 범위
감지 범위	0.3 ... 7 m
제한 감지 범위	* 일반적인 감지 범위
제한 감지 범위	0.2 ... 9 m
측정 필드 길이	460 mm
빔 개수	46 개수
빔 간격	10 mm
광원	LED, 적외선
LED 광파장	940 nm

## 측정 데이터

최소 물체 직경	20 mm
----------	-------

## 전기 데이터

보호 회로	극점 보호
	단락 방지
	트랜센트 방지

## 성능 데이터

공급 전압 점검 $U_B$	18 ... 30 V, DC
리플	0 ... 15 %, $U_B$ 에서
무부하 전류	0 ... 165 mA, 제시된 값은 송신기와 수신기로 구성된 전체 패키지에 관한 값입니다.

## 시간 응답

대기 지연	450 ms
사이클 시간	1.84 ms

## 연결

연결	1 개수
커넥터 아웃렛	엑시얼

### 연결 1

기능	동기화 입력부
	수신기와 연결
	전원 공급
연결부 종류	원형 커넥터
나사 크기	M12
유형	Male
재료	금속
핀 개수	5 핀
인코딩	A-코딩됨

## 기술 데이터

디자인	사각형(큐빅)
치수(너비 x 높이 x 길이)	30.7 mm x 40.3 mm x 493 mm
하우징 재료	금속
금속 하우징	알루미늄
렌즈 커버 재료	플라스틱
하우징 색상	은색
고정 방식	슬롯 마운팅
	추가 고정 부품을 사용해야 함

## 조작 및 표시

표시 방식	LED
LED 개수	1 개수

## 환경 데이터

작동 시 주변 온도	-30 ... 60 °C
보관 시 주변 온도	-40 ... 70 °C

## Ex 사양

폭발 위험 영역	2
	22
Ex 장치 그룹	II

## 인증

보호 등급	IP 65
보호 등급	III
유효 규정	IEC 60947-5-2

## 분류

HS 번호	90314990
eCl@ss 5.1.4	27270910
eCl@ss 8.0	27270910
eCl@ss 9.0	27270910
eCl@ss 10.0	27270910
eCl@ss 11.0	27270910
ETIM 5.0	EC002549
ETIM 6.0	EC002549
ETIM 7.0	EC002549

# 치수 도면

전체 치수 정보(mm)

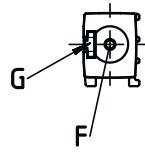
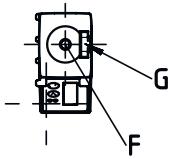
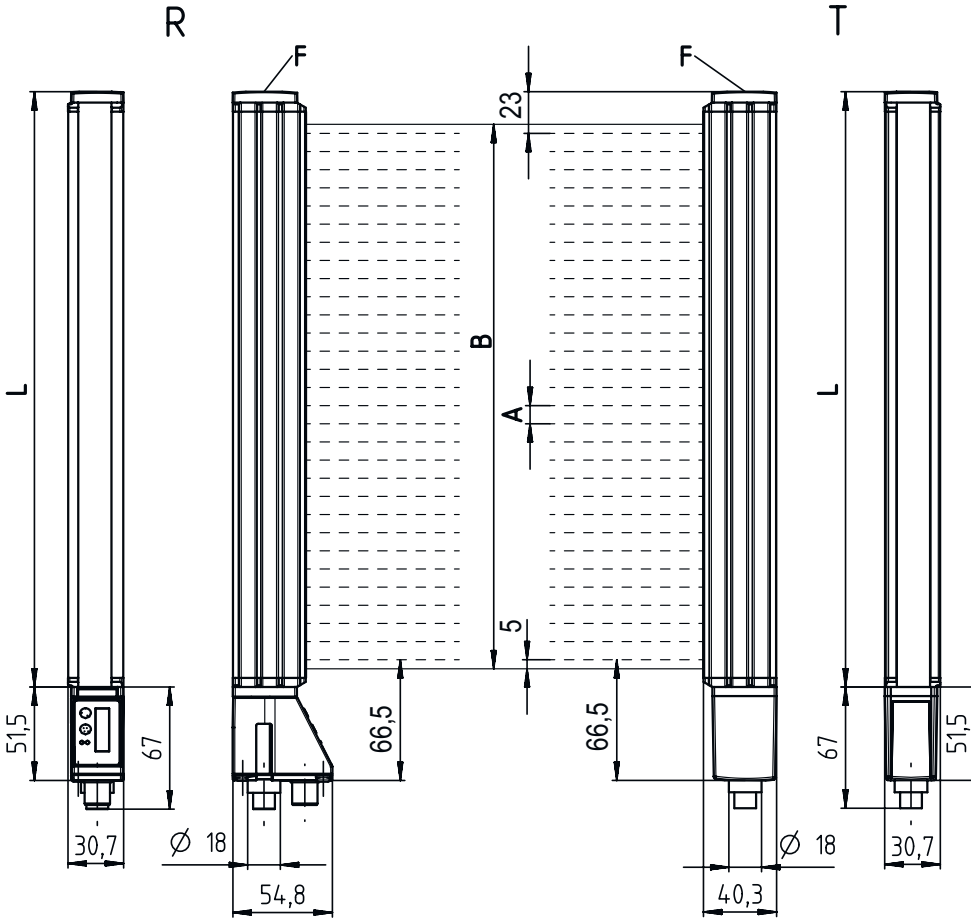

- A 빔 간격 10mm
- B 측정 필드 길이 460mm
- F 나사 M6
- G 고정 홈
- L 프로파일 길이 488mm
- T 송신기
- R 수신기

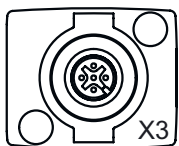

- A PWR / SW IN / OUT
- B BUS IN / OUT

## 전기 연결

### 연결 1

기능	동기화 입력부 수신기와 연결 전원 공급
연결부 종류	원형 커넥터
나사 크기	M12
유형	Male
재료	금속
핀 개수	5 핀
인코딩	A-코딩됨

### 핀 핀 지정

1	FE/SHIELD
2	V+
3	GND
4	RS 485 Tx+
5	RS 485 Tx-

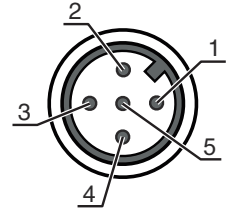

## 조작 및 표시

LED	디스플레이	의미
1	녹색, 연속 점등 꺼짐 녹색, 측정 사이클에서 깜빡임	프리런 수신기를 이용한 통신 없음 / 트리거 대기 주파수 측정 표시

## 적합한 수신기

	품목 번호	명칭	품목	설명
	50126349	CML720i-R10-460.A/ CN-M12-EX	라이트 커튼 수신기	감지 범위: 0.3 ... 7 m 인터페이스: CANopen, IO-Link 연결: 원형 커넥터, M12, 액시얼, 8 핀

## 제품 키워드

제품 명칭: CML7XXi-YZZ-AAAA.BCCDDDD-EEEEFF

CML	기능 원리 측정용 라이트 커튼
7XXi	시리즈 720i: 720i 시리즈 730i: 730i 시리즈
Y	장치 종류 T: 송신기 R: 수신기
ZZ	빔 간격 05: 5mm 10: 10mm 20: 20mm 40: 40mm
AAAA	측정 필드 길이[mm], 빔 간격에 따라 다름
B	장비 A: 축방향 커넥터 콘센트 R: 뒷면 커넥터 콘센트

## 제품 키워드

CCC	<b>인터페이스</b> L: IO-Link /CN: CANopen /PB: PROFIBUS /PN: PROFINET /CV: 아날로그 전류 및 전압 출력 /D3: RS 485 Modbus
DDD	<b>추가 장비</b> -PS: Power Setting
EEE	<b>전기 연결</b> M12: M12 원형 커넥터
FFF	<b>-EX: 폭발 방지</b>

**참고**

 제공되는 모든 장치 유형 목록은 로이체의 웹 사이트 [www.leuze.com](http://www.leuze.com)을 참조하십시오.

## 참고

 **용도에 맞게 사용해야 합니다!**

 이 제품은 안전 센서가 아니며 사람을 보호하는 장치가 아닙니다. 자격이 있는 사람만 제품을 작동해야 합니다. 반드시 규정에 맞게 제품을 사용하십시오.

**UL 애플리케이션에서:**

 UL 적용 분야에서는 NEC(National Electric Code)에 따른 등급 2 회로에서만 사용을 허용합니다. These proximity switches shall be used with UL Listed Cable assemblies rated 30V, 0.5A min, in the field installation, or equivalent (categories: CYJV/ CYJV7 or PVVA/PVVA7)

## 액세서리

### 연결 기술 - 중간 케이블

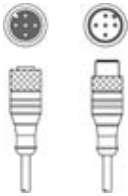
	품목 번호	명칭	품목	설명
	50129781	KDS DN-M12-5A-M12-5A-P3-050	중간 케이블	인터페이스에 적합함: IO-Link, CANopen, 디바이스넷 연결 1: 원형 커넥터, M12, 액시얼, 암, A-코딩됨, 5 핀 연결 2: 원형 커넥터, M12, 액시얼, Male, A-코딩됨, 5 핀 차폐됨: 예 케이블 길이: 5,000 mm 덮개 재료: PUR

## 액세서리

### 고정 기술 - 고정 받침대

	품목 번호	명칭	품목	설명
	50142900	BT 700M.5-2SET	고정 부품 세트	고정 부품 모델: 브래킷 설치 마운팅, 시스템 축: T-슬롯 스크류 마운팅 마운팅, 장치 축: 나사 조립 가능, 슬롯 너트 고정 부품 종류: 고정형 재료: 강철



### 고정 기술 - 스위블 마운트

	품목 번호	명칭	품목	설명
	429046	BT-2R1	브래킷 세트	마운팅, 시스템 축: 통로 마운팅으로 마운팅, 장치 축: 클램핑 가능 고정 부품 종류: 360° 회전식 재료: 금속, 플라스틱

### 매개변수화 장치

	품목 번호	명칭	품목	설명
	50121098	SET MD12-US2-IL1.1 + Zub.	진단 세트	인터페이스: USB 연결: 2 개수 보호 등급: IP 20

## 서비스

	품목 번호	명칭	품목	설명
	S981001	CS10-S-110	시운전 지원	세부사항: 고객이 원하는 장소에서 실행, 최대 10시간 소요. 조건: 장치 및 연결 케이블이 이미 설치되어 있음, 출장 및 경우에 따라 숙박 경비를 제외한 금액. 제한사항: 기계(설치) 및 전기(배선) 작업 미실행, 주변의 외부 구성품 미변경( 장착, 배선, 프로그래밍).
	S981005	CS10-T-110	제품 교육	세부사항: 상담 후 장소 및 내용 결정, 최대 10시간 소요. 조건: 출장 및 경우에 따라 숙박 경비를 제외한 금액. 제한사항: 소요 비용에 따른 별도 출장 및 숙박 경비.

#### 참고



제공되는 모든 액세서리 품목의 목록은 로이체 웹 사이트에서 품목 세부사항 페이지의 다운로드 탭을 참조하십시오.