

Teknisk datablad Stationær strekkodelæser

Art. nr.: 50120784

BCL 358i SM 100



Illustrationen kan afvige

Indhold

- Tekniske data
- Målskitser
- Elektrisk tilslutning
- Diagrammer
- Betjening og display
- Artikelnøgle
- Henvisninger
- Tilbehør



EtherNet/IP[®]
performance based



Tekniske data

Basisdata

Serie	BCL 300i
-------	----------

Funktioner

Funktioner	AutoConfig
	AutoControl
	AutoReflAct
	Justeringsmodus
	Kodefragment teknik
	LED-display
	Referencekodesammenligning

Parameter

MTTF	110 år
------	--------

Læsedata

Kodetyper læsbare	2/5 interleaved
	Codabar
	Code 128
	Code 39
	EAN 8/13
	GS1 Databar Expanded
	GS1 Databar Limited
	GS1 Databar Omnidirectional
	Kode 93
	UPC
Scannerhastighed, typisk	1.000 scans/s

Stregkoder pr. indlæsningsport, maks. antal

Optiske data

Scannerafstand	30 ... 290 mm
Lyskilde	Laser, rød
Bølgelængde	655 nm
Laser klasse	1, IEC/EN 60825-1:2014
Sendsignalform	kontinuerligt
Brugbar åbningsvinkel (læseområdets åbning)	60 °
Modulstørrelse	0,2 ... 0,5 mm
Scannerteknik	Linjescanner med styrespejl
Stråleafbøjning	via roterende polygonhjul + styrespejl
Lysstråleåbning	Sideværts med styrespejl

Elektriske data

Beskyttet kredsløb	Polaritetsbeskyttelse
--------------------	-----------------------

Ydelsesdata

Forsyningsspænding U_B	18 ... 30 V, DC
Strømforbrug, maks.	4,5 W

Ind-/udgange kan vælges

Udgangsstrøm, maks.	60 mA
Antal ind-/udgange kan vælges	2 Stk.
Indgangsstrøm, maks.	8 mA

Interface

Type	EtherNet IP
------	-------------

EtherNet IP

Funktion	Proces
Adresstildeling	DHCP
	manuel tildeling af adresse
Switch-funktionalitet	integreret
Overførselshastighed	10 Mbit/s
	100 Mbit/s

Interface service

Type	USB 2,0
------	---------

USB

Funktion	Konfiguration/parametrering via software
----------	--

Tilslutning

Antal tilslutninger	1 Stk.
---------------------	--------

Tilslutning 1

Funktion	BUS IN
	Datainterface
	Forbindelse til enhed
	PWR / SW IN / OUT
	Service-interface

Tilslutningstype Stikpanel, Brugen af en tilslutningsenhed er tvingende nødvendig til idriftsættelse af enheden.

Antal poler	32 -polet
-------------	-----------

Type	male
------	------

Mekaniske data

Byggeform	kubisk
Dimensioner (B x H x L)	103 mm x 44 mm x 96 mm
Materiale hus	Metal
Hus metal	Pressestøbning i aluminium
Materiale optikafdækning	Glas
Nettovægt	350 g
Farve hus	rød
	sølv
Fastgørelsestype	Fastgørelse bagside
	Svalebale-noter
	via fastgøringsdel som option

Betjening og display

Visningstype	LED
Antal LED	2 Stk.
Type konfiguration/parametrering	via webbrowser

Omgivelsesdata

Omgivelsestemperatur drift	0 ... 40 °C
Omgivelsestemperatur opbevaring	-20 ... 70 °C
Relativ luftfugtighed (ikke-kondenserende)	0 ... 90 %

Tekniske data

Certificeringer

Kapsling	IP 65
Beskyttelsesklasse	III
Godkendelser	c UL US
Kontrolmetode EMC iht. standarder	EN 55022 EN 61000-4-2, -3, -4, -6
Kontrolmetode stød iht. standarder	IEC 60068-2-27, test Ea
Kontrolmetode permanent stød iht. standarder	IEC 60068-2-29, test Eb
Kontrolmetode vibration iht. standarder	IEC 60068-2-6, test Fc

Klassifikation

Toldtarifnummer	84719000
ECLASS 5.1.4	27280102
ECLASS 8.0	27280102
ECLASS 9.0	27280102
ECLASS 10.0	27280102
ECLASS 11.0	27280102
ECLASS 12.0	27280102
ETIM 5.0	EC002550
ETIM 6.0	EC002550
ETIM 7.0	EC002550

Målskitser

Alle målangivelser i millimeter

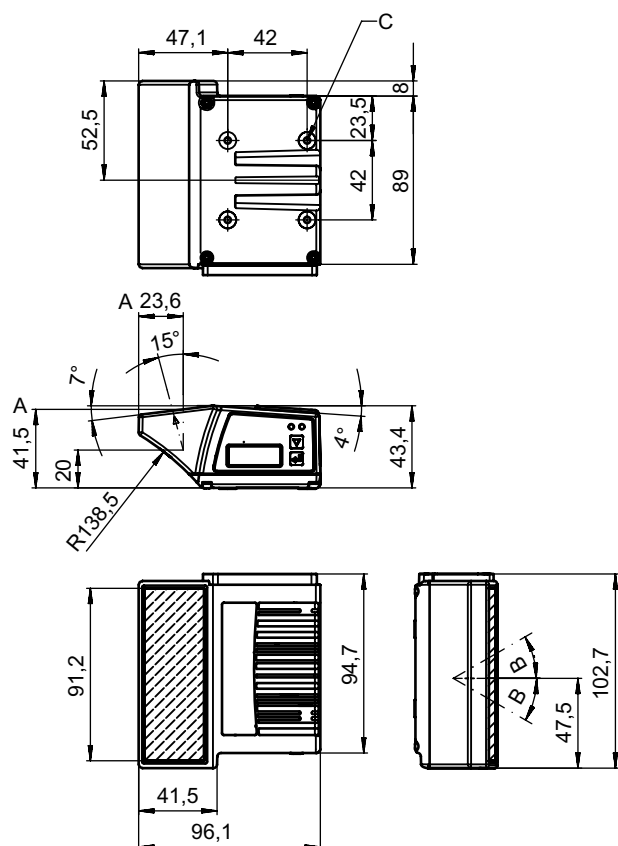

- A Optisk akse
- B Laserstrålens afbøjningsvinkel: ± 30°
- C Gevind M4 (5 dyb)

Elektrisk tilslutning

Tilslutning 1

Funktion	BUS IN Datainterface Forbindelse til enhed PWR / SW IN / OUT Service-interface
Tilslutningstype	Stikpanel
Tilslutningstype	Brugen af en tilslutningsenhed er tvingende nødvendig til idriftsættelse af enheden.
Antal poler	32 -polet
Type	male

Diagrammer

Læsefeltkurve

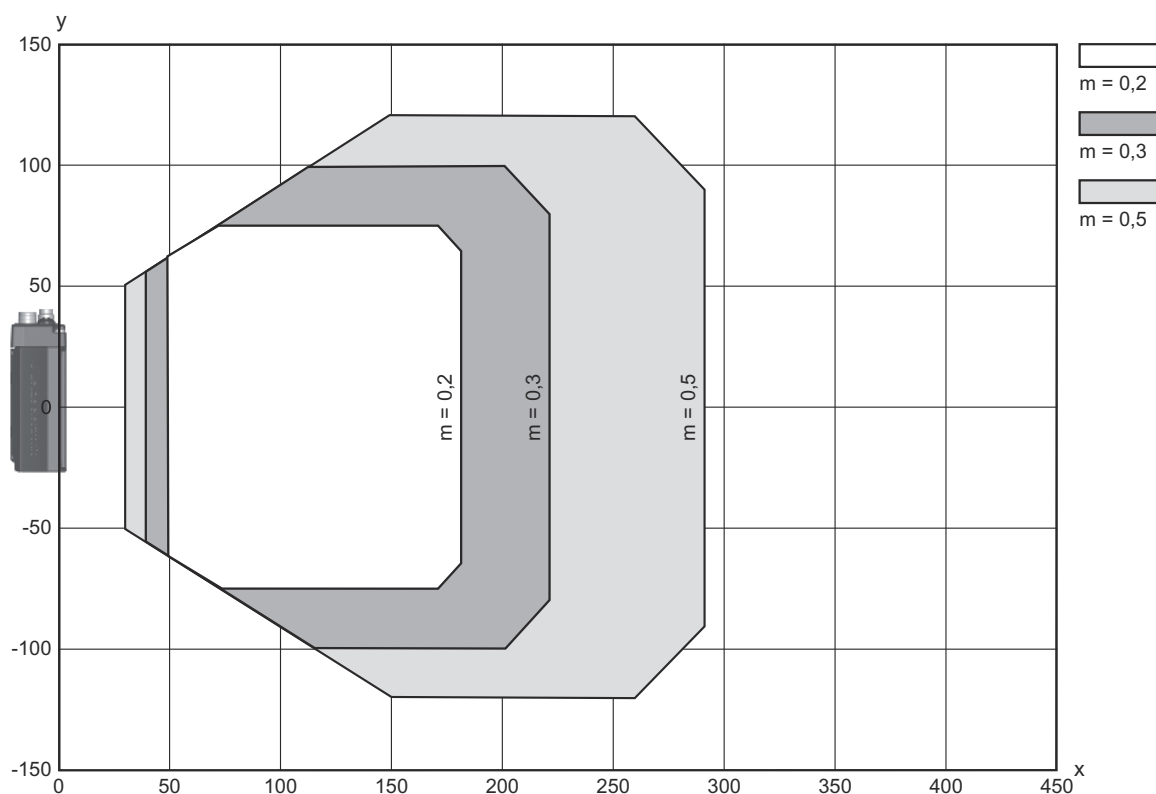

x Læsefeltafstand [mm]

y Læsefeltbredde [mm]

Betjening og display

LED	Visning	Betydning
1 PWR	grøn, blinkende	Enhed OK, initialiseringsfase
	grøn, permanent lys	Enhed OK
	grøn kort fra - til	Indlæsning gennemført
	grøn kort fra - kort rød - til	Indlæsning ikke påkrævet
	orange, permanent lys	Service mode
	rød, blinkende	Enhed OK, advarsel indstillet

Betjening og display

LED	Visning	Betydning
1 PWR	rød, permanent lys	Fejl, enhedsfejl
2 NET	grøn, blinkende	Initialisering
	grøn, permanent lys	Bus-drift ok
	rød, blinkende	Kommunikationsfejl
	rød, permanent lys	Busfejl

Artikelnøgle

Varebeskrivelse: BCL XXXX YYZ AAA BB CCCC

BCL	Funktionsprincip BCL: Stregkodelæser
XXXX	Serie/grænseflade (integreret feltbus-teknologi) 300i: RS 232 / RS 422 (stand-alone) 301i: RS 485 (multiNet slave) 304i: PROFIBUS DP 308i: EtherNet TCP/IP, UDP 338i: EtherCAT 348i: PROFINET RT 358i: EtherNet/IP
YY	Scannerprincip S: Linjescanner (Single-Line) R1: Linjescanner (Raster) O: Scanner med svingspejl (Oscillating Mirror)
Z	Optik N: High Density (nær) M: Medium Density (moderat afstand) F: Low Density (fjern) L: Long Range (meget stor afstand) J: Ink-jet (programafhængig)
AAA	Stråleåbning 100: Fra siden 102: Forside
BB	Specialudstyr D: Med display H: Med varme DH: Med display og varme P: Udgangsvindue plastik
CCCC	Funktioner F007: optimeret datastruktur af procesdata

Henvisning



↗ En liste over alle disponible apparatyper fremgår af Leuzes webside på www.leuze.com.

Henvisninger



Overhold den tilsigtede brug!



- ↗ Produktet er ingen sikkerhedssensor og er ikke egnet til personbeskyttelse.
- ↗ Produktet må kun tages i drift af autoriserede personer.
- ↗ Anvend produktet udelukkende i overensstemmelse med den tilsigtede brug.

Henvisninger



PAS PÅ! LASERSTRÅLE –LASERKLASSE 1





Enheden opfylder kravene iht. IEC/EN 60825-1:2014 vedrørende et produkt i **laserklasse 1** samt bestemmelserne iht. U.S. 21 CFR 1040.10 med afvigelse, svarende til Laser Notice No. 56 af 08.05.2019.

☞ Overhold de gældende lovbestemmelser og de lokale bestemmelser om laserbeskyttelse.

☞ Indgreb eller ændringer på enheden er ikke tilladt
Enheden har ingen komponenter, der skal indstilles eller serviceres af brugeren.
En reparation må kun udføres af Leuze electronic GmbH + Co. KG.

Tilbehør

Tilslutningsteknik - Tilslutningsledninger

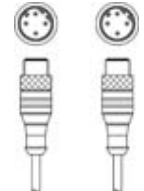
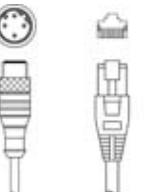

	Art. nr.	Designering	Artikel	Beskrivelse
	50132079	KD U-M12-5A-V1-050	Tilslutningsledning	Tilslutning 1: Rundt stik, M12, aksial, female, A-kodet, 5 -polet Tilslutning 2: åben ende Afskærmet: Nej Kabellængde: 5.000 mm Materiale indkapsling: PVC
	50135074	KS ET-M12-4A-P7-050	Tilslutningsledning	Egnet til interface: Ethernet Tilslutning 1: Rundt stik, M12, aksial, male, D-kodet, 4 -polet Tilslutning 2: åben ende Afskærmet: Ja Kabellængde: 5.000 mm Materiale indkapsling: PUR

Tilslutningsteknik - Forbindelseskabler

	Art. nr.	Designering	Artikel	Beskrivelse
	50117011	KB USB A - USB miniB	Servicekabel	Egnet til interface: USB Tilslutning 1: USB Tilslutning 2: USB Afskærmet: Ja Kabellængde: 1.500 mm Materiale indkapsling: PVC
	50137078	KSS ET-M12-4A-M12-4A-P7-050	Forbindelseskabel	Egnet til interface: Ethernet Tilslutning 1: Rundt stik, M12, aksial, male, D-kodet, 4 -polet Tilslutning 2: Rundt stik, M12, aksial, male, D-kodet, 4 -polet Afskærmet: Ja Kabellængde: 5.000 mm Materiale indkapsling: PUR
	50135081	KSS ET-M12-4A-RJ45-A-P7-050	Forbindelseskabel	Egnet til interface: Ethernet Tilslutning 1: Rundt stik, M12, aksial, male, D-kodet, 4 -polet Tilslutning 2: RJ45 Afskærmet: Ja Kabellængde: 5.000 mm Materiale indkapsling: PUR

Tilbehør

Tilslutningsteknik - klemkasse

	Art. nr.	Designering	Artikel	Beskrivelse
	50120796 *	MK 358	Tilslutningsdel	Egnet til: BCL 358i Egnet til interface: EtherNet IP Antal tilslutninger: 4 Stk. Tilslutning: Klemme
	50120797 *	MS 358	Tilslutningsdel	Egnet til: BCL 358i Egnet til interface: EtherNet IP Antal tilslutninger: 4 Stk. Tilslutning: Rundt stik, M12

* Nødvendigt tilbehør bedes bestilles separat

Fastgørelsesteknik - Monteringsvinkel

	Art. nr.	Designering	Artikel	Beskrivelse
	50121433	BT 300 W	Fastgøringsdel	Fastgørelsesdelens udførelse: Vinkel L-form Fastgørelse, på anlægget: Gennemgangsfastgørelse Fastgørelse, på enheden: kan skrues Type fastgørelsesdel: kan justeres Materiale: Metal

Fastgørelsesteknik - Montering af runde stænger

	Art. nr.	Designering	Artikel	Beskrivelse
	50121435	BT 56 - 1	Fastgøringsdel	Funktioner: Statiske anvendelser Fastgørelsesdelens udførelse: Montagesystem Fastgørelse, på anlægget: til rundstang 12 mm, til rundstang 14 mm, til rundstang 16 mm Fastgørelse, på enheden: kan klemmes Materiale: Metal Tilspændingsmoment for gribeanordning: 8 N·m

Fastgørelsesteknik - Diverse





	Art. nr.	Designering	Artikel	Beskrivelse
	50124941	BTU 0300M-W	Fastgøringsdel	Fastgørelse, på anlægget: Gennemgangsfastgørelse Fastgørelse, på enheden: kan klemmes, Egnet til M4-skruer, Not-montering Materiale: Metal

Tilbehør

Reflekerende folier til standardapplikationer

	Art. nr.	Designering	Artikel	Beskrivelse
	50106119	REF 4-A-100x100	Reflekerende folie	Byggeform: firkantet Refleksionsflade: 100 mm x 100 mm Materiale: Kunststof Kemisk betegnelse materiale: PMMA Fastgørelse: selvklæbende

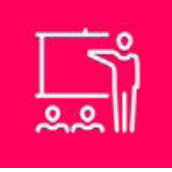
Serviceydelse

	Art. nr.	Designering	Artikel	Beskrivelse
	S981020	CS30-E-212	Timeløn	Detaljer: Indhentning af applikationsdata, udvalg og forslag til passende sensorer, udarbejdelse af tegning som monteringskitse. Betingelser: Der foreligger enten udfyldt spørgeskema eller projektspecifikation med en applikationsbeskrivelse. Begrænsninger: Særskilte rejse- og overnatningsudgifter iht. arbejdsomfang.
	S981014	CS30-S-110	Understøttelse ved idriftsættelsen	Detaljer: Udførelse på et sted efter kundens ønske, varighed maks. 10 timer. Betingelser: Enheder og kabler er allerede monteret, pris uden rejse- og evt. overnatningsudgifter. Begrænsninger: Ingen udførelse af mekaniske (monterings-) og elektriske (kabelførings-) arbejder, ingen ændringer (montering, kabelføring, programmering) på fremmede komponenter i omgivelsen.
	S981019	CS30-T-110	Produktoplæring	Detaljer: Sted og indhold iht. aftale, varighed maks. 10 timer. Betingelser: Pris uden rejse- og evt. overnatningsudgifter. Begrænsninger: Særskilte rejse- og overnatningsudgifter iht. arbejdsomfang.
	S981021	CS30-V-212	Timeløn	Detaljer: REA-analyse med udarbejdelse af kontrolrapport, vurdering af kodekvalitet. Betingelser: Originale strekkoder stilles til rådighed af ordregiver.

Henvisning



↪ En liste med alle disponible tilbehørsartikler findes på Leuze webside i download-fanebladet ved artiklerne.