

Karta danych technicznych

System pozycjonowania kodów kreskowych

Nr art.: 50125669

BPS 300i SM 100 D

Treść

- Dane techniczne
- Rysunki wymiarowe
- Wykresy
- Kod artykułu
- Wskazówki
- Akcesoria



Ilustracja może się różnić od stanu rzeczywistego

CE CDRH **RS**422

c UL US
LISTED

UK
CA

Dane techniczne

Dane podstawowe

Seria	BPS 300i
Wskazówka dotycząca składania zamówień	Eksploatacja możliwa tylko w połączeniu z częścią przyłączeniową MS 3xx, MK 3xx lub KB 30x Taśmę z kodami kreskowymi trzeba zamawiać oddzielnie

Parametry

MTTF	83 years
------	----------

Dane optyczne

Głębokość ostrości	50 ... 170 mm
Źródło światła	Laser, czerwony
Długość fal świetlnych	655 nm
Klasa lasera	1, według IEC 60825-1:2014 (EN 60825-1:2014)
Forma sygnału wysyłanego	ciągły
Wylot wiązki światła	z boku

Dane pomiarowe

Zakres pomiarowy	0 ... 10.000.000 mm
Rozdzielczość	0,01 ... 10 mm
Powtarzalność (1 Sigma)	0,05 mm
Wydawanie wartości pomiarowej	1 ... 30 ms
Prędkość przesuwu maks.	10 m/s

Dane elektryczne

Okablowanie ochronne	Ochrona przecizwarciova Ochrona przed zamianą biegunów
----------------------	---

Parametry wydajnościowe

Napięcie zasilania U_B	18 ... 30 V, DC
Pobór mocy, maks.	3,7 W

Wejścia/wyjścia do wyboru

Prąd wyjściowy, maks.	60 mA
Liczba wejść/wyjść do wyboru	2 Piece(s)
Prąd wejściowy, maks.	8 mA
Element przełączający	Tranzystor, PNP

Interfejs

Rodzaj	RS 232, RS 422
--------	----------------

RS 232

Funkcja	Proces
Prędkość transmisji	4.800 ... 115.200 Bd
Format danych	nastawny
Bit startowy	1
Bit danych	7,8
Bit stopu	1,2
Parytet	nastawny
Kodowanie danych	binarny

RS 422

Funkcja	Proces
Prędkość transmisji	4.800 ... 115.200 Bd
Format danych	nastawny
Bit startowy	1
Bit danych	8 bitów danych
Bit stopu	1, 2 bity stop
Parytet	nastawny
Kodowanie danych	binarny

Interfejs Serwis

Rodzaj	USB
--------	-----

USB

Funkcja	Konfiguracja/parametryzacja przez zintegrowany serwer sieciowy Serwis
---------	--

Dane mechaniczne

Konstrukcja	prostopadłościenny
Wymiar (szer. x wys. x dł.)	100 mm x 108,7 mm x 48,3 mm
Materiał obudowy	Metal
Obudowa metalowa	Ciśnieniowy odlew aluminiowy
Materiał osłony obiektywu	Szkoło
Masa netto	580 g
Kolor obudowy	czerwony srebrny
Rodzaj mocowania	Mocowanie po stronie tylnej przez opcjonalny element mocujący Rowki na jaskółczy ogon

Obsługa i wskazanie

Rodzaj wskazania	LED monochromatyczny wyświetlacz graficzny 128 x 32 pikseli
Rodzaj konfiguracji/parametryzacji	przez Webbrowser

Parametry otoczenia

Temperatura otoczenia podczas pracy	-5 ... 50 °C
Temperatura otoczenia w miejscu przechowywania	-35 ... 70 °C
Wilgotność względna powietrza (niekondensująca)	90 %

Certyfikaty

Stopień ochrony	IP 65, EN 60529 dla przykręc. wtyczek lub nakład. pokrywek osłaniających
Klasa ochrony	III
Dopuszczenia	c UL US
Procedura kontrolna EMC według normy	EN 61000-6-2 EN 61000-6-3
Procedura kontrolna wstrząsów według normy	IEC 60068-2-27, test Ea
Procedura kontrolna ciągłych wstrząsów według normy	IEC 60068-2-29, test Eb
Procedura kontrolna wibracji według normy	IEC 60068-2-6, test Fc

Dane techniczne

Numer taryfy celnej	84719000
ECLASS 5.1.4	27280190
ECLASS 8.0	27280190
ECLASS 9.0	27280190
ECLASS 10.0	27280190
ECLASS 11.0	27280190
ECLASS 12.0	27280106
ECLASS 13.0	27280106
ECLASS 14.0	27280106
ETIM 5.0	EC001825
ETIM 6.0	EC001825
ETIM 7.0	EC001825
ETIM 8.0	EC001825
ETIM 9.0	EC001825

Rysunki wymiarowe

Wszystkie wymiary są podane w milimetrach

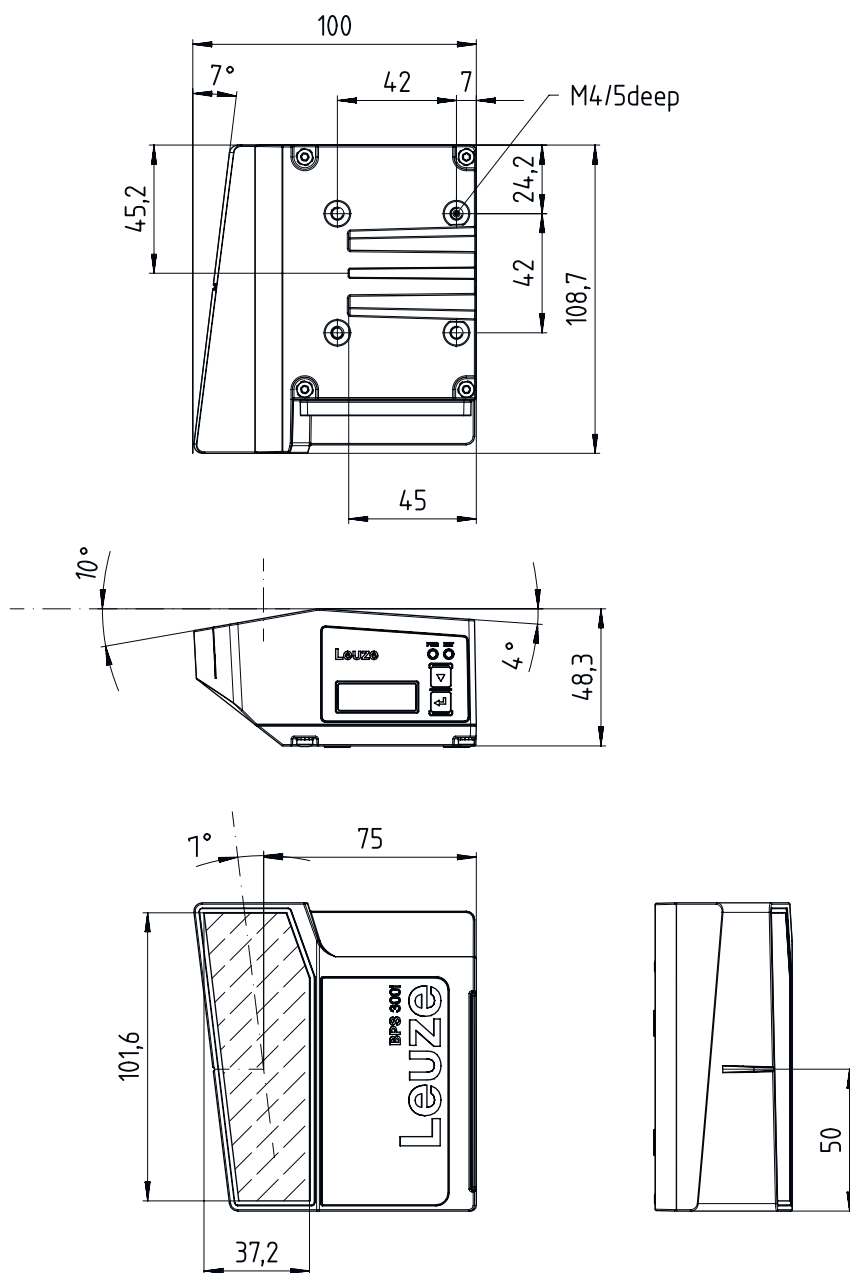

Wykresy

Krzywa pola odczytu

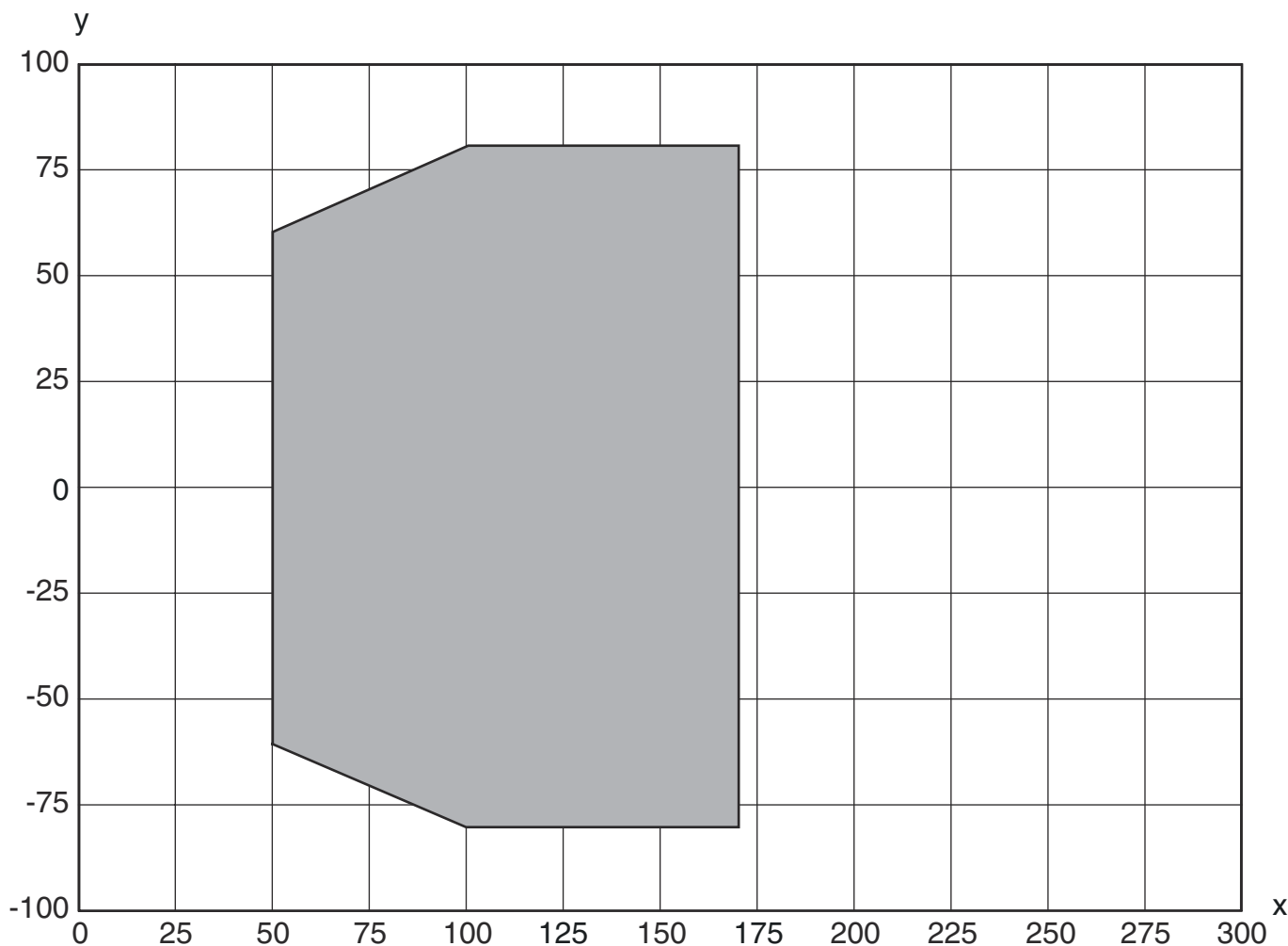

x Zakres odczytu [mm]

y Szerokość zakresu odczytu [mm]

Kod artykułu



Oznaczenie artykułu: **BPS 3XXi SM 100 Y Z AA**



BPS	Zasada działania BPS: system pozycjonowania kodów kreskowych
3XXxi	Szeregowy / interfejs (zintegrowana technologia Feldbus) 300i: RS 232 / RS 422 (Stand-alone) 301i: RS 485 304i: PROFIBUS DP 307i: SSI 348i: PROFINET RT 3007i: SSI (zredukowany zakres funkcji) 3048i: PROFINET RT (zredukowany zakres funkcji)
SM	Zasada skanowania/optyka S: skaner liniowy (single-line)
100	Wylot wiązki 100: boczna

Kod artykułu

YZ	Wyposażenie specjalne brak: nie ma wyposażenia specjalnego D: z wyświetlaczem H: z ogrzewaniem D H: z wyświetlaczem i ogrzewaniem
AA	Element przełączający brak: tranzystor, PNP 02: tranzystor, NPN
Wskazówka	
	Lista ze wszystkimi dostępnymi typami urządzeń znajduje się na stronie internetowej Leuze www.leuze.com .



Wskazówki

 Przestrzegać użytkowania zgodnego z przeznaczeniem!	
	<ul style="list-style-type: none"> ☞ Produkt nie jest czujnikiem bezpieczeństwa i nie służy do ochrony osób. ☞ Produkt może być eksploatowany tylko przez osoby kompetentne. ☞ Produkt stosować tylko zgodnie z przeznaczeniem.



 UWAGA! PROMIENIOWANIE LASEROWE – LASER KLASY 1	
	<p>Nie patrzeć w promień! Urządzenie spełnia wymogi zgodnie z IEC/EN 60825-1:2014 dla produktu klasy lasera 1 oraz ustaleń zgodnych z U.S. 21 CFR 1040.10 z odchyleniami odpowiednimi dla Laser Notice No. 56 z 08.05.2019.</p> <ul style="list-style-type: none"> ☞ Proszę przestrzegać obowiązujących ustawowych i lokalnych przepisów dotyczących ochrony przeciwlaserowej. ☞ Ingerencje w urządzenie i jego modyfikacje są zabronione. Urządzenie nie ma części ustawianych ani konserwowanych przez użytkownika. Naprawa może być przeprowadzana wyłącznie przez Leuze electronic GmbH + Co. KG.

Akcesoria

Technologia połączeniowa – kable przyłączeniowe

	Nr art.	Oznaczenie	Artykuł	Opis
	50104170	KB SSI/IBS-10000-BA	Kabel przyłączeniowy	Przeznaczony dla interfejsu: SSI, Interbus-S Przyłącze 1: Wtyczki okrągłe, M12, osiowy, female, Z kodowaniem B, 5 -pin Wtyczka okrągła, LED: Nie Przyłącze 2: otwarty koniec Ekranowane: Tak Długość przewodu: 10.000 mm Materiał płaszczka: PUR
	50104172	KB SSI/IBS-2000-BA	Kabel przyłączeniowy	Przeznaczony dla interfejsu: SSI, Interbus-S Przyłącze 1: Wtyczki okrągłe, M12, osiowy, female, Z kodowaniem B, 5 -pin Wtyczka okrągła, LED: Nie Przyłącze 2: otwarty koniec Ekranowane: Tak Długość przewodu: 2.000 mm Materiał płaszczka: PUR

Akcesoria

	Nr art.	Oznaczenie	Artykuł	Opis
	50132077	KD U-M12-5A-V1-020	Kabel przyłączeniowy	Przyłącze 1: Wtyczki okrągłe, M12, osiowy, female, Z kodowaniem A, 5 -pin Wtyczka okrągła, LED: Nie Przyłącze 2: otwarty koniec Ekranowane: Nie Długość przewodu: 2.000 mm Materiał płaszcz: PVC
	50132079	KD U-M12-5A-V1-050	Kabel przyłączeniowy	Przyłącze 1: Wtyczki okrągłe, M12, osiowy, female, Z kodowaniem A, 5 -pin Wtyczka okrągła, LED: Nie Przyłącze 2: otwarty koniec Ekranowane: Nie Długość przewodu: 5.000 mm Materiał płaszcz: PVC

Technologia połączeniowa – kable łączące



	Nr art.	Oznaczenie	Artykuł	Opis
	50114571 *	KB 301-3000	Kabel łączący	Przeznaczony dla interfejsu: RS 232, RS 422, RS 485 Przyłącze 1: Listwa ze złączami żeńskimi Przyłącze 2: JST ZHR, 10 -pin, 6 -pin Ekranowane: Tak Długość przewodu: 3.000 mm Materiał płaszcz: PVC

* Niezbędne akcesoria, proszę zamawiać oddzielnie

Technologia połączeniowa – złącza

	Nr art.	Oznaczenie	Artykuł	Opis
	50020501	KD 095-5A	Gniazdo przewodu	Przyłącze: Wtyczki okrągłe, M12, osiowy, female, Z kodowaniem A, 5 -pin



Technologia połączeniowa – skrzynki przyłączeniowe

	Nr art.	Oznaczenie	Artykuł	Opis
	50116463 *	MK 300	Element przyłączeniowy	Przeznaczony dla: BCL 300i, BPS 300i Interfejs: RS 232 Liczba przyłączy: 3 Piece(s) Przyłącze: Zaciski
	50116468 *	MS 300	Element przyłączeniowy	Przeznaczony dla: BCL 300i, BPS 300i Interfejs: RS 232 Liczba przyłączy: 3 Piece(s) Przyłącze: Wtyczki okrągłe, M12

* Niezbędne akcesoria, proszę zamawiać oddzielnie

Akcesoria



Technika zamocowań – mocowania okrągłych prętów

	Nr art.	Oznaczenie	Artykuł	Opis
	50121434	BT 300 - 1	Element mocujący	Wersja elementu mocującego: System montażowy Mocowanie, po stronie instalacji: do prętów okrągłych 10 - 16 mm Mocowanie, po stronie urządzenia: przykręcany Rodzaj elementu mocującego: obrotowy 360°, regulowany Materiał: Metal
	50027375	BT 56	Element mocujący	Funkcje: Zastosowania statyczne Wersja elementu mocującego: System montażowy Mocowanie, po stronie instalacji: dla pręta okrągłego 16 mm, dla pręta okrągłego 18 mm, dla pręta okrągłego 20 mm Mocowanie, po stronie urządzenia: zaciskany Materiał: Metal Moment dokręcania szczęk zacisków: 8 N·m

Technika zamocowań – inne

	Nr art.	Oznaczenie	Artykuł	Opis
	50124941	BTU 0300M-W	Element mocujący	Mocowanie, po stronie instalacji: Mocowanie przelotowe Mocowanie, po stronie urządzenia: zaciskany, Montaż w rowkach, przeznaczony dla śrub M4 Materiał: Metal Amortyzacja drgań: Nie

Taśma z kodami kreskowymi

	Nr art.	Oznaczenie	Artykuł	Opis
	50144190	BCB G40 H25 L010	Taśma z kodami kreskowymi	Wymiary: 25 mm x 10.000 mm Wymiar rastra: 40 mm
	50040041	BCB G40 H47 L010	Taśma z kodami kreskowymi	Wymiary: 47 mm x 10.000 mm Wymiar rastra: 40 mm
	50037489	BCB G40 H47 L020	Taśma z kodami kreskowymi	Wymiary: 47 mm x 20.000 mm Wymiar rastra: 40 mm

Usługi

	Nr art.	Oznaczenie	Artykuł	Opis
	S981001	CS10-S-110	Wsparcie przy uruchomieniu	Szczegóły: Realizacja na miejscu zgodnie z życzeniem klienta, czas trwania maks. 10 godzin. Warunki: Urządzenia i kable przyłączeniowe są już zamontowane, cena bez kosztów podróży i ewent. kosztów noclegu.

Akcesoria

	Nr art.	Oznaczenie	Artykuł	Opis
	S981005	CS10-T-110	Szkolenie produktowe	Szczegóły: Ort und Inhalt nach Absprache, Dauer max. 10 Stunden. Warunki: Cena bez kosztów podróży i ewent. kosztów noclegu.

Wskazówka



Listę z dostępnymi akcesoriami można znaleźć na stronie internetowej Leuze w zakładce Pobieranie strony ze szczegółami artykułów.