

기술 데이터 시트

Vision 센서

품목 번호: 50146024

IVS 108 M1-102-W0



내용

- 기술 데이터
- 치수 도면
- 전기 연결
- 다이어그램
- 참고
- 액세서리

그림과 차이가 날 수 있습니다



Ethernet

기술 데이터

기본 데이터

시리즈	IVS 108
-----	---------

기능

소프트웨어 기능	유무 감지
----------	-------

광학 데이터

작업 영역	50 ... 150 mm
광원	LED, 흰색
카메라 수평 분해능	320 px
카메라 수직 분해능	240 px

측정 데이터

초당 최대 처리량	20 초당 개수
측정값 계산 시간	50 ms

전기 데이터

성능 데이터

공급전압 점검 U_b	10 ... 30 V, DC
평균 소비전력	4.2 W

입력부

디지털 스위칭 입력부 개수	2 개수
----------------	------

스위칭 입력부

종류	오픈콜러,극성과 무관
전압 형식	DC
스위칭 전류, 최대	10 mA
스위칭 전압	30V CC

출력

디지털 스위칭 출력	3 개수
------------	------

스위칭 출력

종류	디지털 스위칭 출력부
스위칭 전류, 최대	100 mA

스위칭 출력 1

스위칭 소자	트랜지스터, 푸시풀
스위칭 원리	PNP/NPN 전환 가능

스위칭 출력 2

스위칭 소자	트랜지스터, 푸시풀
스위칭 원리	PNP/NPN 전환 가능

스위칭 출력 3

스위칭 소자	트랜지스터, 푸시풀
스위칭 원리	PNP/NPN 전환 가능

인터페이스

종류	Ethernet
----	----------

이더넷

주소 할당	DHCP 수동 주소 할당
전송 속도	100Mbit/s 10Mbit/s
기능	서비스
스위치 기능	없음
전송 프로토콜	TCP/IP

연결

연결	2 개수
----	------

연결 1

기능	입력 신호 전원 공급 출력 신호
연결부 종류	원형 커넥터
나사 크기	M12
유형	Male
재료	금속
핀 개수	17 핀
엔코딩	A-코딩됨

연결 2

기능	설정 인터페이스
연결부 종류	원형 커넥터
나사 크기	M12
유형	암
재료	금속
핀 개수	8 핀
엔코딩	X-코딩됨

기술 데이터

디자인	큐빅형
치수(너비 x 높이 x 길이)	47 mm x 58 mm x 58 mm
하우징 재료	금속
금속 하우징	알루미늄
렌즈 커버 재료	플라스틱 / PMMA
순중량	173 g
하우징 색상	흑색
고정 방식	마운팅 스퀘드 추가 고정 부품을 사용해야 함

조작 및 표시

설정/파라미터 설정 방식	스위치 웹브라우저 이용 터치인
파라미터 세팅	버튼
조작부 기능	자동 설정 터치인

환경 데이터

작동 시 주변 온도	-10 ... 50 °C
보관 시 주변 온도	-20 ... 70 °C
상대 습도 (응축되지 않음)	90 %

인증

보호 등급	IP 67 IP 65
인증	CSA

기술 데이터

HS 번호	84719000
ECLASS 5.1.4	27310101
ECLASS 8.0	27310101
ECLASS 9.0	27310201
ECLASS 10.0	27310101
ECLASS 11.0	27310101
ECLASS 12.0	27310101
ECLASS 13.0	27310101
ECLASS 14.0	27310101
ECLASS 15.0	27310101
ECLASS 16.0	27310101
ETIM 5.0	EC002550
ETIM 6.0	EC002550
ETIM 7.0	EC002550
ETIM 8.0	EC002550
ETIM 9.0	EC002550
ETIM 10.0	EC002550
UNSPSC 26.08	43211718

치수 도면

전체 치수 정보(mm)

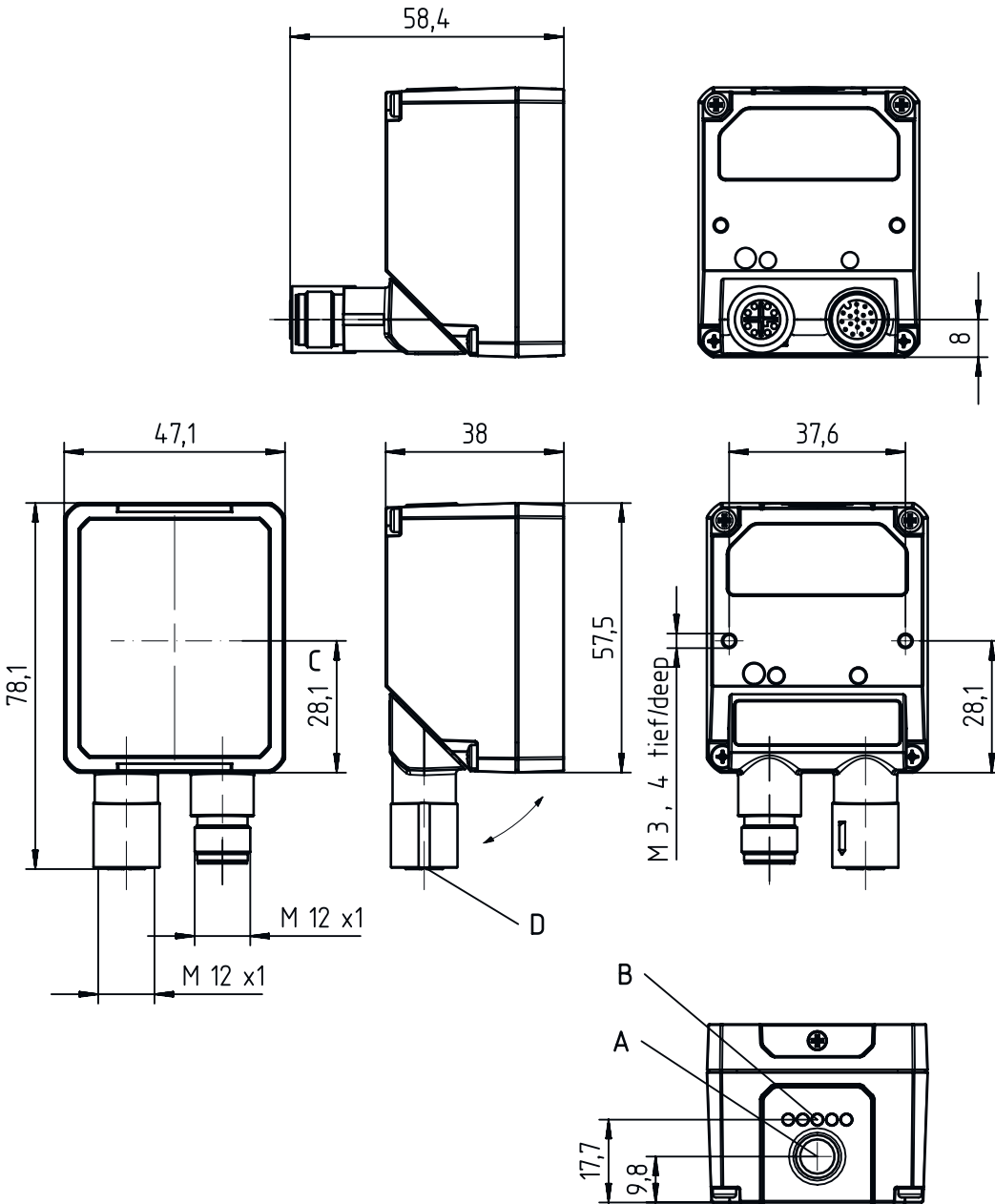

- A 터치인 버튼
- B LED 표시등
- C 광학 축
- D 연결

전기 연결

연결 1

기능	입력 신호 전원 공급 출력 신호
연결부 종류	원형 커넥터
나사 크기	M12
유형	Male
재료	금속
핀 개수	17 핀
엔코딩	A-코딩됨

핀	핀 지정	와이어 색상
1	V+	갈색
2	GND	청색
3	I2B	흰색
4	n.c.	-
5	I1B	분홍
6	I1A	황색
7	n.c.	-
8	O2	회색
9	O1	적색
10	n.c.	-
11	n.c.	-
12	n.c.	-
13	I2A	흰색/녹색
14	n.c.	-
15	n.c.	-
16	O3	노랑색/갈색
17	n.c.	-

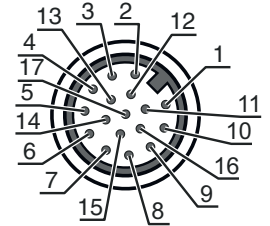

연결 2

기능	설정 인터페이스
연결부 종류	원형 커넥터
나사 크기	M12
유형	암
재료	금속
핀 개수	8 핀
엔코딩	X-코딩됨

핀	핀 지정
1	Tx+
2	Tx-
3	Rx+
4	Rx-
5	n.c.
6	n.c.
7	n.c.
8	n.c.

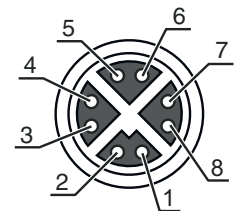

다이아그램

검사 범위

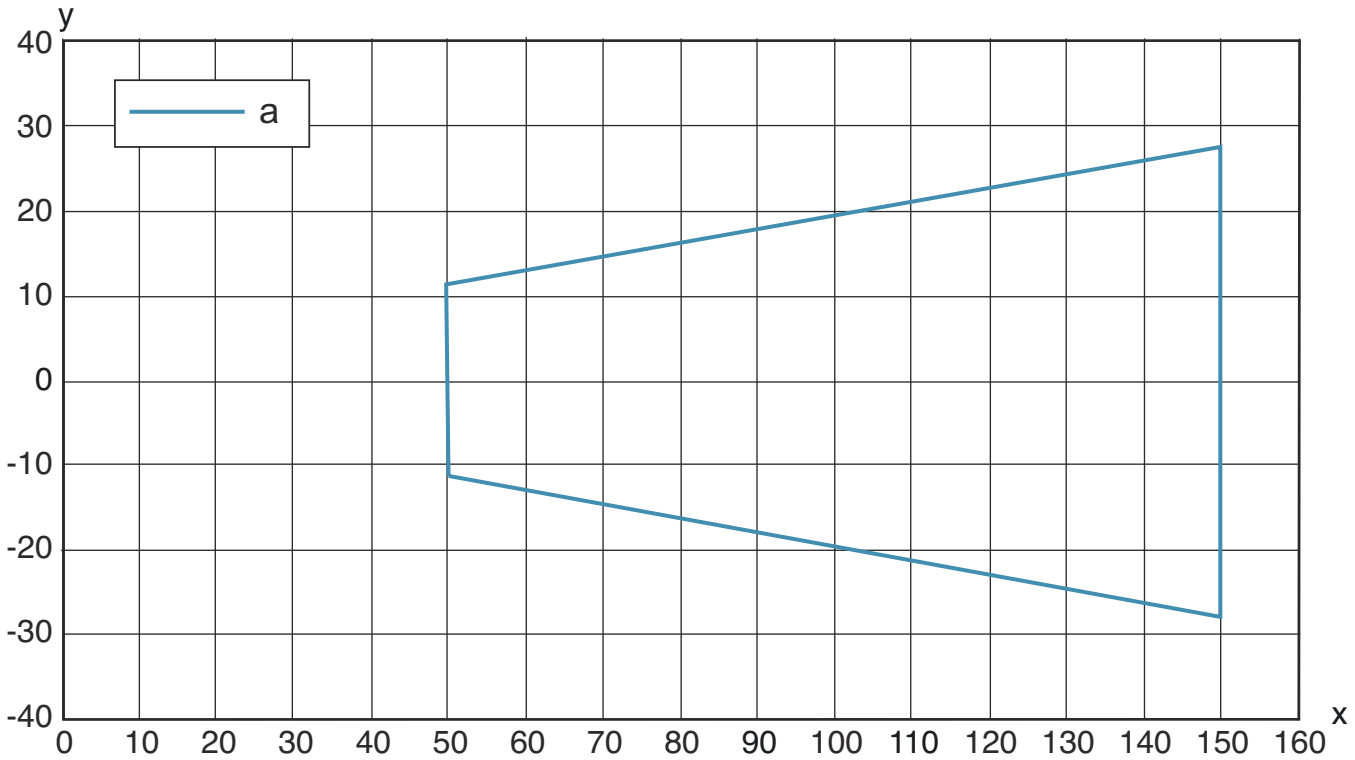

x 검사 간격
 y 수평 시야[mm]
 a 검사 범위

참고

⚠ 용도에 맞게 사용해야 합니다!

⚠ 이 제품은 안전 센서가 아니므로 사람을 보호할 용도가 아닙니다.
 ⚠ 자격이 있는 사람만 제품을 작동해야 합니다.
 ⚠ 용도에 맞게 준수하여 사용하십시오

액세서리

연결 기술 - 연결 케이블

	품목 번호	명칭	품목	설명
	50146481	KD U-M12-HA-P1-030	연결 케이블	어플리케이션: 내구성/내운활성 연결 1: 원형 커넥터, M12, 암, A-코딩됨, 17 핀 원형 커넥터, LED: 아니요 연결 2: 열려 있는 끝부분 차폐됨: 아니요 케이블 길이: 3,000 mm 덮개 재료: PUR

액세서리

	품목 번호	명칭	품목	설명
	50146482	KD U-M12-HA-P1-050	연결 케이블	어플리케이션: 내구성/내운활성 연결 1: 원형 커넥터, M12, 암, A-코딩됨, 17 핀 원형 커넥터, LED: 아니요 연결 2: 열려 있는 끝부분 차폐됨: 아니요 케이블 길이: 5,000 mm 덮개 재료: PUR

연결 기술 - 상호접속 케이블

	품목 번호	명칭	품목	설명
	50133386	KSS GB-M12-8A-RJ45-A-P7-020	상호접속 케이블	인터페이스에 적합함: Ethernet 연결 1: 원형 커넥터, M12, 액시얼, Male, X-코딩됨, 8 핀 연결 2: RJ45 차폐됨: 예 케이블 길이: 2,000 mm 덮개 재료: PUR
	50137380	KSS GB-M12-8A-RJ45-A-P7-050	상호접속 케이블	인터페이스에 적합함: Ethernet 연결 1: 원형 커넥터, M12, 액시얼, Male, X-코딩됨, 8 핀 연결 2: RJ45 차폐됨: 예 케이블 길이: 5,000 mm 덮개 재료: PUR
	50133388	KSS GB-M12-8A-RJ45-A-P7-100	상호접속 케이블	인터페이스에 적합함: Ethernet 연결 1: 원형 커넥터, M12, 액시얼, Male, X-코딩됨, 8 핀 연결 2: RJ45 차폐됨: 예 케이블 길이: 10,000 mm 덮개 재료: PUR
	50136187	KSS GB-M12-8W-RJ45-A-P7-020	상호접속 케이블	어플리케이션: 내구성/내운활성 인터페이스에 적합함: Ethernet 연결 1: 원형 커넥터, M12, 굴절형, Male, X-코딩됨, 8 핀 연결 2: RJ45 차폐됨: 예 케이블 길이: 2,000 mm 덮개 재료: PUR
	50136188	KSS GB-M12-8W-RJ45-A-P7-050	상호접속 케이블	어플리케이션: 내구성/내운활성 인터페이스에 적합함: Ethernet 연결 1: 원형 커넥터, M12, 굴절형, Male, X-코딩됨, 8 핀 연결 2: RJ45 차폐됨: 예 케이블 길이: 5,000 mm 덮개 재료: PUR
	50136189	KSS GB-M12-8W-RJ45-A-P7-100	상호접속 케이블	어플리케이션: 내구성/내운활성 인터페이스에 적합함: Ethernet 연결 1: 원형 커넥터, M12, 굴절형, Male, X-코딩됨, 8 핀 연결 2: RJ45 차폐됨: 예 케이블 길이: 10,000 mm 덮개 재료: PUR

액세서리

고정 기술 - 고정 브라켓

	품목 번호	명칭	품목	설명
	50118542	BT 200M.5	브라켓	고정 부품 버전: L자형 브라켓 마운팅, 시스템 측: 통로 마운팅으로 마운팅, 장치 측: 나사 조립 가능, M3 나사에 적합 고정 부품 종류: 조정 가능 재료: 스테인리스

고정 기술 - 기타

	품목 번호	명칭	품목	설명
	50146204	BTU 0110M-D12	고정 부품	포함됨: 2개 볼트 M3 x 6 고정 부품 버전: 설치 시스템 마운팅, 시스템 측: 원형 로드 12mm용 마운팅, 장치 측: 나사 조립 가능 고정 부품 종류: 360° 회전식, 조정 가능, 클램핑 가능 재료: 금속

참고

	<p>☞ 제공되는 모든 액세서리 품목의 목록은 로이체 웹 사이트에서 품목 세부사항 페이지의 다운로드 탭을 참조하십시오.</p>
---	--