

## Fiche technique

### Lecteur stationnaire de codes 2D

Art. n°: 50152987

DCR 1048i ADJ-8F4-102-M4-TOCV



Figure pouvant varier

#### Contenu

- Caractéristiques techniques
- Encombrement
- Raccordement électrique
- Code d'article
- Remarques
- Informations complémentaires
- Accessoires



Ethernet



# Caractéristiques techniques

## Données de base

Série	DCR 1000i
Imageur	Sony Global Shutter

## Fonctions

Fonctions logicielles	Compter les codes
	Détecter les codes
	Lecture des codes 1D
	Lecture des codes 2D
	Localiser les codes
	Vérification de la qualité d'impression

## Données de lecture

Types de codes lisibles	2/5 entrelacé
	2/5 Hong Kong
	2/5 IATA
	2/5 Matrix
	2/5 NEC
	2/5 Straight
	Aztec
	Codabar
	Code 128
	Code 39
	Code Data Matrix
	DotCode
	EAN 8/13
	GS1 Databar Expanded
	GS1 Databar Expanded Stacked
	GS1 Databar Limited
	GS1 Databar RSS 14
	GS1 Databar RSS 14 Stacked
	Micro QR
	PDF417
	PDF417 Micro
	Pharma Code
	QR 2005
	QR Model 1
	UPC-A
	UPC-E

## Données optiques

Distance de lecture	50 ... 2.000 mm
Source lumineuse	LED, Rouge / blanc, commutable en interne
Forme du signal d'émission	Pulsé
Résolution caméra, horizontale	1.440 px
Résolution caméra, verticale	1.080 px
Distance focale	8 mm
Taille du module	0,127 ... 0,5 mm
Vitesse d'obturation électronique	0,025 ... 2 ms
Type de caméra	Monochrome

## Données électriques

Protection E/S	Protection contre l'inversion de polarité
	Protection contre les courts-circuits

## Données de puissance

Tension d'alimentation $U_N$	18 ... 30 V, CC
Consommation, max.	24 W, sous 24 V CC

## Entrées

Nombre d'entrées de commutation numériques	3 pièce(s)
--	------------

## Entrées de commutation

Type de tension	CC
-----------------	----

## Sorties

Nombre de sorties de commutation numériques	5 pièce(s)
---	------------

## Sorties de commutation

Type de tension	CC
Courant de commutation, max.	100 mA
Tension de commutation	high : $\geq (U_N - 2 \text{ V})$
	low : $\leq 2 \text{ V}$

## Sortie de commutation 1

Organe de commutation	Semi-conducteur MOSFET
Principe de commutation	Symétrique

## Sortie de commutation 2

Organe de commutation	Semi-conducteur MOSFET
Principe de commutation	Symétrique

## Sortie de commutation 3

Organe de commutation	Semi-conducteur MOSFET
Principe de commutation	Symétrique

## Sortie de commutation 4

Organe de commutation	Semi-conducteur MOSFET
Principe de commutation	Symétrique

## Interface

Type	Ethernet, PROFINET
------	--------------------

## Ethernet

Architecture	Client
	Serveur
Attribution d'adresse	Attribution d'adresse manuelle
	DHCP
Vitesse de transmission	10 / 100 Mbit/s
Fonction	Processus
Fonctionnalité de commutateur	Néant
Protocole de transmission	TCP/IP, UDP, Telnet, FTP/SFTP, PROFINET

## PROFINET

Fonction	Processus
Classe de conformité	B
Protocole	PROFINET RT
Vitesse de transmission	100 Mbit/s

## Connexion

Nombre de connexions	2 pièce(s)
----------------------	------------

## Caractéristiques techniques

### Connexion 1

Fonction	Alimentation en tension
	Signal IN
	Signal OUT
Type de connexion	Connecteur rond
Taille du filetage	M12
Type	Prise mâle
Matériau	Métallique
Nombre de pôles	12 pôles
Codage	Codage A

### Connexion 2

Fonction	Ethernet, entrée
	Interface données
Type de connexion	Connecteur rond
Taille du filetage	M12
Type	Prise femelle
Matériau	Métallique
Nombre de pôles	8 pôles
Codage	Codage X

### Données mécaniques

Forme	Cubique
Dimensions (l x H x L)	45 mm x 85 mm x 35 mm
Matériau du boîtier	Métallique
Boîtier métallique	Zinc moulé sous pression
Matériau de la fenêtre optique	Plastique / PMMA
Poids net	265 g
Couleur du boîtier	Argent
Type de fixation	Par pièce de fixation en option
	Taraudage de fixation

### Commande et affichage

Nombre de LED	3 pièce(s)
Type de configuration/paramétrage	Logiciel Vision Studio

### Caractéristiques ambiantes

Température ambiante, fonctionnement	0 ... 50 °C
Température ambiante, stockage	-20 ... 70 °C
Humidité relative de l'air (sans condensation)	90 %

### Certifications

Indice de protection	IP 67, EN 60529 pour connecteurs vissés ou capuchons posés
Classe de protection	III
Homologations	c UL US
Contrôle CEM selon la norme	EN 61000-6-2
	EN 61000-6-3
Contrôle des chocs répétés selon la norme	CEI 60068-2-27, test Ea
Contrôle des vibrations selon la norme	CEI 60068-2-6, test Fc

### Classification

Numéro de tarif douanier	84719000
ECLASS 5.1.4	27310101
ECLASS 8.0	27310101
ECLASS 9.0	27310201
ECLASS 10.0	27310101
ECLASS 11.0	27310101
ECLASS 12.0	27310101
ECLASS 13.0	27310101
ECLASS 14.0	27310101
ECLASS 15.0	27310101
ECLASS 16.0	27310101
ETIM 5.0	EC002550
ETIM 6.0	EC002550
ETIM 7.0	EC002550
ETIM 8.0	EC002550
ETIM 9.0	EC002550
ETIM 10.0	EC002550
UNSPSC 26.08	43211718

## Encombrement

Toutes les dimensions sont en millimètres

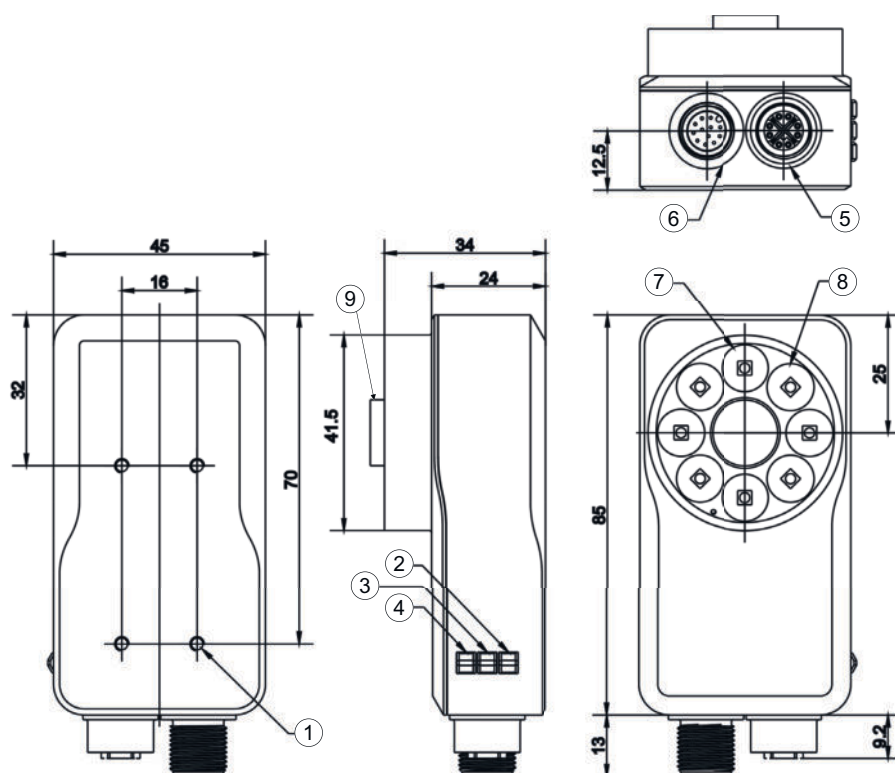

- 1 4 taraudages de fixation M3
- 2 LED verte, fonctionnement
- 3 LED jaune, LAN (Ethernet)
- 4 LED jaune, déclenchement
- 5 Connexion Ethernet, M12, codage X, femelle
- 6 Connexion pour tension de fonctionnement et E/S, M12, codage A, 12 pôles, mâle
- 7 Éclairage à LED high power intégré, rouge
- 8 Éclairage à LED high power intégré, blanc
- 9 Objectif

## Raccordement électrique

### Connexion 1

<b>Fonction</b>	Alimentation en tension Signal IN Signal OUT
<b>Type de connexion</b>	Connecteur rond
<b>Taille du filetage</b>	M12
<b>Type</b>	Prise mâle
<b>Matériau</b>	Métallique
<b>Nombre de pôles</b>	12 pôles
<b>Codage</b>	Codage A

Broche	Affectation des broches	Couleur de brin
1	IN 0	Brun
2	IN 1	Bleu
3	OUT 2	Blanc
4	OUT 3	Vert
5	READY	Rose
6	COMMON INTERFACE	Jaune
7	VIN	Noir
8	GND	Gris
9	n.c.	Rouge
10	Trigger IN	Violet
11	OUT 0	Gris / rose
12	OUT 1	Rouge / bleu

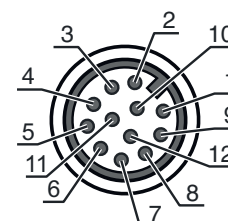

## Raccordement électrique

### Connexion 2

Fonction	Ethernet, entrée Interface données
Type de connexion	Connecteur rond
Taille du filetage	M12
Type	Prise femelle
Matériau	Métallique
Nombre de pôles	8 pôles
Codage	Codage X

### Broche Affectation des broches

1	LAN A+
2	LAN A-
3	LAN B+
4	LAN B-
5	LAN D+
6	LAN D-
7	LAN C-
8	LAN C+

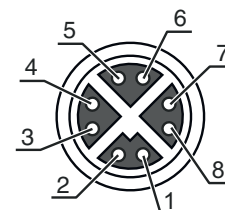

## Code d'article

Désignation d'article : DCR XXXXX YYY AAA BBB C D EFFF

DCR	<b>Principe de fonctionnement</b> DCR : Dual Code Reader
XXXXX	<b>Série/interface (technologie de bus de terrain intégrée)</b> 1048i : PROFINET, Ethernet TCP/IP + FTP, SFTP
YYY	<b>Focale</b> ADJ : réglable (manuellement)
AAA	<b>Variante optique</b> 8 : distance focale 8 mm F4 : ouverture f/4.0
BBB	<b>Sortie du faisceau</b> 102 : frontale
C	<b>Éclairage</b> M : multicolore
D	<b>Plage de résolution</b> 4 : 1440 x 1080 pixels
E	T : kit d'outils
FFF	<b>Modèle</b> Ne s'applique pas : lecture de codes 1D, 2D DPM : lecture de codes 1D, 2D + DPM (codes marqués directement) OCV : lecture de code 1D, 2D + OCV (vérification de la qualité d'impression)

### Remarque



Vous trouverez une liste de tous les types d'appareil disponibles sur le site Internet de Leuze à l'adresse [www.leuze.com](http://www.leuze.com).

## Remarques



**Respecter les directives d'utilisation conforme !**





- ⚠ Le produit n'est pas un capteur de sécurité et ne sert pas à la protection des personnes.
- ⚠ Le produit ne doit être mis en service que par des personnes qualifiées.
- ⚠ Employez toujours le produit dans le respect des directives d'utilisation conforme.

## Informations complémentaires



- La taille de module indiquée correspond à la plage indiquée. D'autres tailles de module sont éventuellement possibles.
- Les couleurs de brin indiquées sont valables en cas d'utilisation de câbles de raccordement Leuze.

## Accessoires

### Connectique - Câbles de raccordement

	Art. n°	Désignation	Article	Description
	50130282	KD S-M12-CA-P1-050	Câble de raccordement	Application: Résistant à l'huile/aux lubrifiants Connexion 1: Connecteur rond, M12, Axiale, Prise femelle, Codage A, 12 pôles Connecteur rond, LED: Non Connexion 2: Extrémité libre Blindé: Oui Longueur de câble: 5.000 mm Matériau de gaine: PUR
	50134943	KD S-M12-CW-P1-050	Câble de raccordement	Application: Résistant à l'huile/aux lubrifiants Connexion 1: Connecteur rond, M12, Coudé, Prise femelle, Codage A, 12 pôles Connecteur rond, LED: Non Connexion 2: Extrémité libre Blindé: Oui Longueur de câble: 5.000 mm Matériau de gaine: PUR

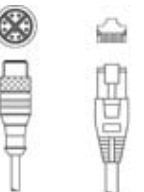
### Connectique - Câbles de liaison

	Art. n°	Désignation	Article	Description
	50137380	KSS GB-M12-8A-RJ45-A-P7-050	Câble de liaison	Adapté pour interface: Ethernet Connexion 1: Connecteur rond, M12, Axiale, Prise mâle, Codage X, 8 pôles Connexion 2: RJ45 Blindé: Oui Longueur de câble: 5.000 mm Matériau de gaine: PUR
	50136188	KSS GB-M12-8W-RJ45-A-P7-050	Câble de liaison	Application: Résistant à l'huile/aux lubrifiants Adapté pour interface: Ethernet Connexion 1: Connecteur rond, M12, Coudé, Prise mâle, Codage X, 8 pôles Connexion 2: RJ45 Blindé: Oui Longueur de câble: 5.000 mm Matériau de gaine: PUR

## Accessoires

### Technique de fixation - Équerres de fixation

	Art. n°	Désignation	Article	Description
	50121433	BT 300 W	Pièce de fixation	Contenu: 4 vis M4 x 10, 2 vis M6 x 10, 4 vis M3 x 8 Modèle de pièce de fixation: Équerre en L Fixation, côté installation: Fixation traversante Fixation, côté appareil: À visser Type de pièce de fixation: Réglable Matériau: Métallique

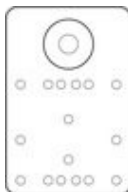

### Technique de fixation - Supports tournants

	Art. n°	Désignation	Article	Description
	50149698	BTK IVS 1048	Pièce de fixation	Fixation, côté installation: À visser Fixation, côté appareil: Tête sphérique Matériau: Aluminium

### Objectifs

	Art. n°	Désignation	Article	Description
	50148541	Lens S-M12-4F4	Objectif	Adapté pour: IVS 1000i & DCR 1000i Distance focale: 3,6 mm

### Éclairages

	Art. n°	Désignation	Article	Description
	50148123	IL BA 012/130 RD 301 L D	Éclairage	Type d'article: Éclairage en barre à LED avec lumière continue commutable Adapté pour: IVS 1000i & DCR 1000i Modèle spécial: Couvercle de protection lenticulaire Fonctions: Régime permanent Source lumineuse: LED, Rouge Angle d'ouverture, max.: 18 ° Matériau du boîtier: Métallique Type de fixation: Par pièce de fixation en option, Taraudage de fixation
	50148131	IL SP 021/014 300	Éclairage	Type d'article: Éclairage à spots LED Adapté pour: IVS 1000i & DCR 1000i Fonctions: Fonctionnement déclenché, Régulation de la puissance intégrée Source lumineuse: LED, Rouge Angle d'ouverture, max.: 14 ° Matériau du boîtier: Métallique Type de fixation: Taraudage de fixation, Par pièce de fixation en option

#### Remarque



Vous trouverez une liste de tous les accessoires disponibles sur le site Internet de Leuze sous l'onglet Téléchargement de la page de détail de l'article.