

Fiche technique

Hub IO-Link

Art. n°: 50153501

MD 742-11-82X5-12

Contenu

- Caractéristiques techniques
- Encombrement
- Raccordement électrique
- Accessoires



Figure pouvant varier



Caractéristiques techniques

Données de base

Série	MD 700i
Type	Concentrateur IO

Données électriques

Données de puissance

Alimentation du capteur/actionneur $V_{aux} 1$: alimentation V1 de classe A, résistante aux courts-circuits, 4 A totale, 0,5 A par emplacement

Tension d'alimentation U_N 18 ... 30 V, CC

Consommation, max. 15 mA

Entrées

Nombre d'entrées de commutation numériques 16 pièce(s)

Entrées de commutation

Type Entrée de commutation numérique

Sorties

Nombre de sorties de commutation numériques 16 pièce(s)

Sorties de commutation

Type Sortie de commutation numérique

Type de tension CC

Tension de commutation 24 V

Interface

Type	IO-Link
------	---------

IO-Link

Mode COM COM2

Type de port A

Spécification V1.1

SIO-Mode support Oui

Connexion

Nombre de connexions	9 pièce(s)
Connexions du capteur	8 pièce(s)
Connexions pour l'alimentation en tension	1 pièce(s)

Connexion 1

Fonction Liaison au maître IO-Link

Type de connexion Connecteur rond

Taille du filetage M12

Type Prise mâle

Matériau Métallique

Nombre de pôles 5 pôles

Codage Codage A

Connexion 2

Fonction Liaison vers l'appareil

Type de connexion Connecteur rond

Taille du filetage M12

Type Prise femelle

Matériau Métallique

Nombre de pôles 5 pôles

Codage Codage A

Données mécaniques

Dimensions (l x H x L) 54 mm x 27,4 mm x 150 mm

Matériau du boîtier Plastique

Sans halogène

Poids net 244 g

Caractéristiques ambiantes

Température ambiante, fonctionnement -40 ... 70 °C

Température ambiante, stockage -40 ... 85 °C

Certifications

Indice de protection IP 65

IP 67

IP 69K

Homologations c UL US

Classification

Numéro de tarif douanier 85176200

ECLASS 5.1.4 19030117

ECLASS 8.0 19170106

ECLASS 9.0 19170106

ECLASS 10.0 19170490

ECLASS 11.0 19170490

ECLASS 12.0 19170490

ECLASS 13.0 19170490

ECLASS 14.0 19170490

ECLASS 15.0 19170490

ECLASS 16.0 19170490

ETIM 5.0 EC002585

ETIM 6.0 EC002585

ETIM 7.0 EC003558

ETIM 8.0 EC000734

ETIM 9.0 EC000734

ETIM 10.0 EC000734

UNSPSC 26.08 43222600

Encombrement

Toutes les dimensions sont en millimètres

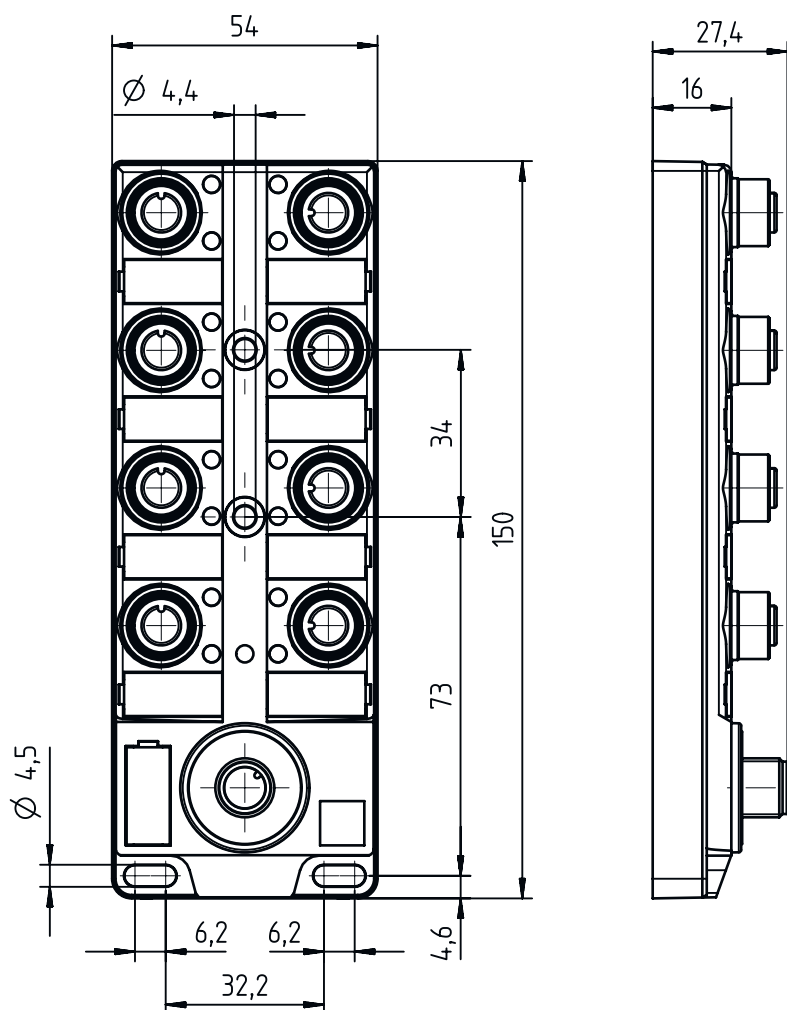

Raccordement électrique

Connexion 1

Fonction	Liaison au maître IO-Link
Type de connexion	Connecteur rond
Taille du filetage	M12
Type	Prise mâle
Matériau	Métallique
Nombre de pôles	5 pôles
Codage	Codage A

Broche Affectation des broches

Broche	Affectation des broches
1	+24 V CC
2	n.c.
3	GND
4	IO-Link / OUT 1
5	FE

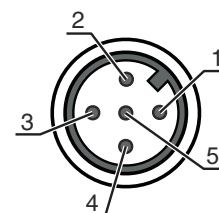

Raccordement électrique

Connexion 2

C1 ... C8

Fonction	Liaison vers l'appareil
Type de connexion	Connecteur rond
Taille du filetage	M12
Type	Prise femelle
Matériau	Métallique
Nombre de pôles	5 pôles
Codage	Codage A

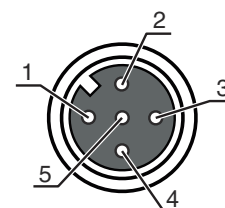

Broche Affectation des broches

1	+
2	OUT
3	-
4	OUT
5	FE



Accessoires

Connectique - Câbles de raccordement

	Art. n°	Désignation	Article	Description
	50133841	KD U-M12-5A-P1-050	Câble de raccordement	Application: Résistant à l'huile/aux lubrifiants Connexion 1: Connecteur rond, M12, Axiale, Prise femelle, Codage A, 5 pôles Connecteur rond, LED: Non Connexion 2: Extrémité libre Blindé: Non Longueur de câble: 5.000 mm Matériau de gaine: PUR
	50132537	KD U-M12-5W-P1-050	Câble de raccordement	Application: Résistant à l'huile/aux lubrifiants Connexion 1: Connecteur rond, M12, Coudé, Prise femelle, Codage A, 5 pôles Connecteur rond, LED: Non Connexion 2: Extrémité libre Blindé: Non Longueur de câble: 5.000 mm Matériau de gaine: PUR
	50136203	KS U-M12-5A-P1-020	Câble de raccordement	Application: Résistant à l'huile/aux lubrifiants Connexion 1: Connecteur rond, M12, Axiale, Prise mâle, Codage A, 5 pôles Connecteur rond, LED: Non Connexion 2: Extrémité libre Blindé: Non Longueur de câble: 2.000 mm Matériau de gaine: PUR

Connectique - Câbles de liaison

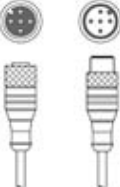
	Art. n°	Désignation	Article	Description
	50133298	KDS U-M12-5A-M12-5A-V1-050	Câble de liaison	Application: Résistant aux produits chimiques Connexion 1: Connecteur rond, M12, Axiale, Prise femelle, Codage A, 5 pôles Connexion 2: Connecteur rond, M12, Axiale, Prise mâle, Codage A, 5 pôles Blindé: Non Longueur de câble: 5.000 mm Matériau de gaine: PVC

Accessoires

Remarque



Vous trouverez une liste de tous les accessoires disponibles sur le site Internet de Leuze sous l'onglet Téléchargement de la page de détail de l'article.