

Fiche technique Éclairage

Art. n°: 50148126

IL AL 023/096 RD 301



Figure pouvant varier

Contenu

- Caractéristiques techniques
- Encombrement
- Raccordement électrique
- Commande et affichage
- Remarques
- Accessoires



Caractéristiques techniques

Données de base

Type	Éclairage de surface à LED
Adapté pour	IVS 1000i & DCR 1000i

Fonctions

Fonctions	Fonctionnement déclenché Régulation de la puissance intégrée
-----------	---

Données optiques

Source lumineuse	LED, Rouge
Longueur d'onde	625 nm
Forme du signal d'émission	Pulsé
Groupe de LED	Groupe exempt de risque (selon EN 62471)
Angle d'ouverture, max.	30 °

Données électriques

Données de puissance

Tension d'alimentation U_N	18 ... 30 V, CC
Consommation, max.	12 W, sous 24 V CC

Entrées

Nombre d'entrées de commutation numériques	2 pièce(s)
--	------------

Entrées de commutation

Type de tension	CC
Tension de commutation	Déclenchement high 3,3 ... 30,0 V (high) / < 2,8V (low) Polarité du déclenchement V+ (high) / GND (low)

Entrée de commutation numérique 1

Fonction	Déclenchement
----------	---------------

Entrée de commutation numérique 2

Fonction	Polarité de déclenchement
----------	---------------------------

Connexion

Nombre de connexions	1 pièce(s)
----------------------	------------

Connexion 1

Fonction	Alimentation en tension Déclenchement Polarité de déclenchement
Type de connexion	Câble à connecteur rond
Taille du filetage	M12
Type	Prise mâle
Matériau	Métallique
Nombre de pôles	4 pôles
Codage	Codage A

Données mécaniques

Forme	Cubique
Dimensions (l x H x L)	40 mm x 60 mm x 113 mm
Matériau du boîtier	Métallique
Boîtier en plastique	PC
Boîtier métallique	Aluminium anodisé
Matériau de la fenêtre optique	Plastique / PMMA, revêtement anti-rayures
Poids net	470 g
Couleur du boîtier	Noir
Type de fixation	Montage en rainure Par pièce de fixation en option

Commande et affichage

Type d'affichage	LED
Nombre de LED	1 pièce(s)

Caractéristiques ambiantes

Température ambiante, fonctionnement	0 ... 40 °C
Température ambiante, stockage	-20 ... 40 °C
Humidité relative de l'air (sans condensation)	90 %

Certifications

Indice de protection	IP 67
Classe de protection	III
Homologations	c UL US
Contrôle des chocs répétés selon la norme	CEI 60068-2-29, test Eb
Contrôle des vibrations selon la norme	CEI 60068-2-6, test Fc

Classification

Numéro de tarif douanier	85395100
ECLASS 5.1.4	27310204
ECLASS 8.0	27310204
ECLASS 9.0	27310204
ECLASS 10.0	27310204
ECLASS 11.0	27310204
ECLASS 12.0	27310204
ECLASS 13.0	27310204
ECLASS 14.0	27310204
ECLASS 15.0	27310204
ECLASS 16.0	27310204
ETIM 5.0	EC002498
ETIM 6.0	EC003015
ETIM 7.0	EC003015
ETIM 8.0	EC003015
ETIM 9.0	EC003015
ETIM 10.0	EC003015
UNSPSC 26.08	43211718

Encombrement

Toutes les dimensions sont en millimètres

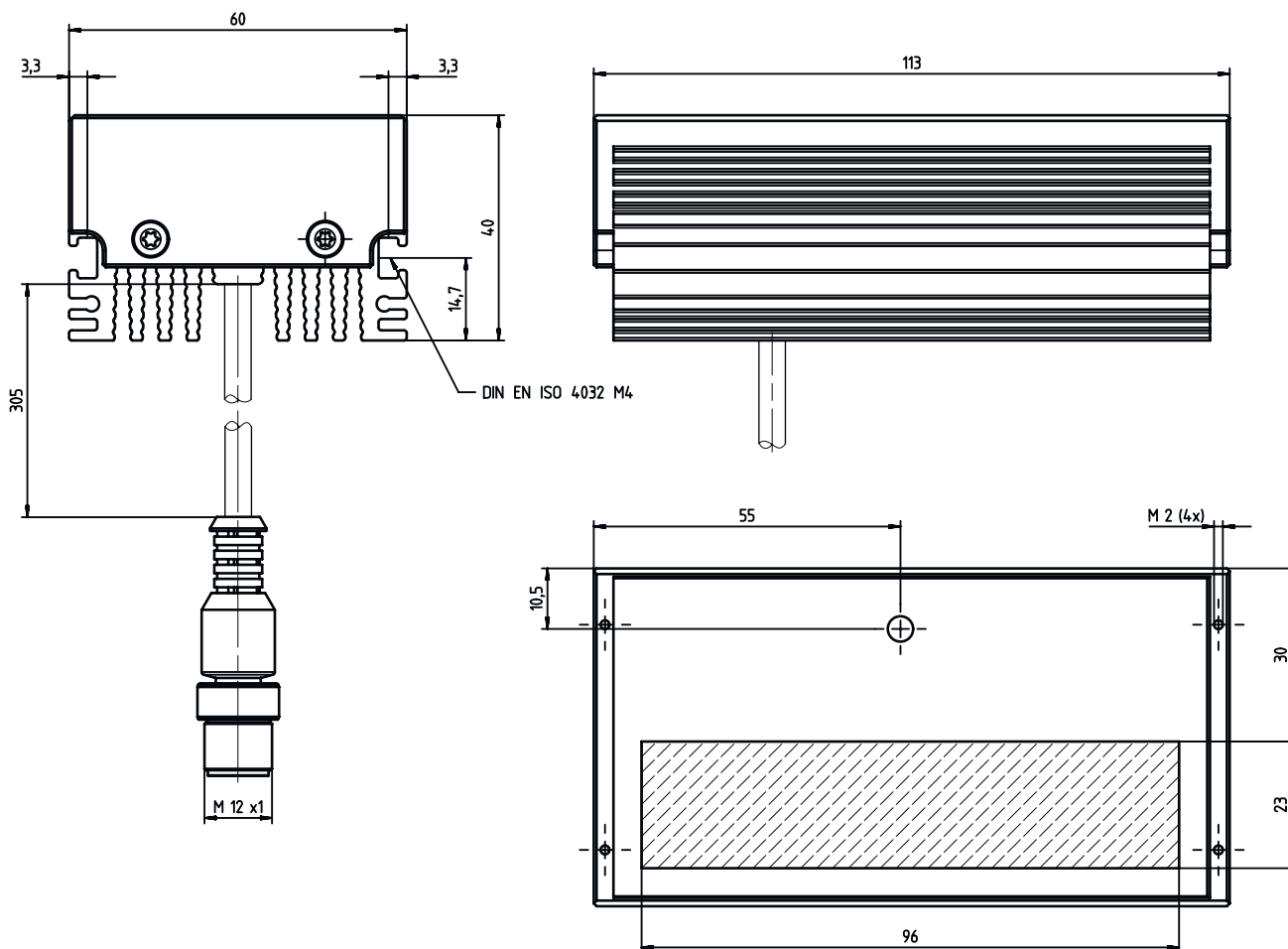

Raccordement électrique

Connexion 1

Fonction	Alimentation en tension Déclenchement Polarité de déclenchement
Type de connexion	Câble à connecteur rond
Longueur de câble	300 mm
Taille du filetage	M12
Type	Prise mâle
Matériau	Métallique
Nombre de pôles	4 pôles
Codage	Codage A

Raccordement électrique



Broche	Affectation des broches
1	V+
2	Polarité de déclenchement active high : V+ / active low : GND
3	GND
4	Trigger IN



Commande et affichage



LED	Affichage	Signification
1	Lumière verte permanente	Opérationnel

Remarques

 Respecter les directives d'utilisation conforme !	
	<ul style="list-style-type: none"> ⌘ Le produit n'est pas un capteur de sécurité et ne sert pas à la protection des personnes. ⌘ Le produit ne doit être mis en service que par des personnes qualifiées. ⌘ Employez toujours le produit dans le respect des directives d'utilisation conforme.

Accessoires

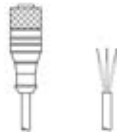
Connectique - Câbles de raccordement



	Art. n°	Désignation	Article	Description
 	50130638	KD U-M12-3A-V1-050	Câble de raccordement	Application: Résistant aux produits chimiques Connexion 1: Connecteur rond, M12, Axiale, Prise femelle, 3 pôles Connecteur rond, LED: Non Connexion 2: Extrémité libre Blindé: Non Longueur de câble: 5.000 mm Matériau de gaine: PVC
 	50130679	KD U-M12-3W-V1-050	Câble de raccordement	Application: Résistant aux produits chimiques Connexion 1: Connecteur rond, M12, Coudé, Prise femelle, 3 pôles Connecteur rond, LED: Non Connexion 2: Extrémité libre Blindé: Non Longueur de câble: 5.000 mm Matériau de gaine: PVC

Technique de fixation - Supports tournants

	Art. n°	Désignation	Article	Description
	50148129	BTK IL BA 023	Pièce de fixation	Fixation, côté installation: À visser Fixation, côté appareil: Tête sphérique Matériau: Aluminium

Accessoires

Généralités

	Art. n°	Désignation	Article	Description
	50148127	AC AL 023/096 L	Vitre de protection	Type: Diffuseur Adapté pour: Éclairage IL AL 023/096 RD 301 Fixation: À visser Matériau: Plastique / PMMA, revêtement anti-rayures
	50148128	AC AL 023/096 P	Filtre	Adapté pour: Éclairage IL AL 023/096 RD 301 Type de filtre: Filtre polarisant Type de fixation: À visser Matériau: Plastique / PMMA, revêtement anti-rayures

Remarque



Vous trouverez une liste de tous les accessoires disponibles sur le site Internet de Leuze sous l'onglet Téléchargement de la page de détail de l'article.