

## Scheda tecnica dati

## Lettore di codici a barre stazionario

Cod. art.: 50143211

BCL 248i SM 110



La figura può variare

### Contenuto

- Dati tecnici
- Disegni quotati
- Collegamento elettrico
- Diagrammi
- Comando e visualizzazione
- Codice articoli
- Avvisi
- Accessori



## Dati tecnici

### Dati di base

Serie	BCL 200i
-------	----------

### Funzioni

Funzioni	AutoConfig
	AutoControl
	AutoRefAct
	Confronto codice di riferimento
	Indicatore a LED
	Modalità di regolazione
	Tecnica di ricostruzione del codice

### Dati di lettura

Tipi di codice leggibili	2/5 Interleaved
	Codabar
	Code 128
	Code 39
	Code 93
	EAN 8/13
	GS1 DataBar Expanded
	GS1 DataBar Limited
	GS1 Databar Omnidirectional
	UPC
Velocità di tasteggio, tipica	1.000 scans/s
Codici a barre per porta di lettura, numero max.	64 pezzo(i)

### Dati ottici

Distanza di lettura	40 ... 255 mm
Sorgente luminosa	Laser, Rosso
Lunghezza d'onda	655 nm
Classe laser	1, IEC/EN 60825-1:2014
Forma del segnale di emissione	Continuo
Angolo di apertura utilizzabile (apertura del campo di lettura)	60 °
Grandezza del modulo	0,2 ... 0,5 mm
Tecnica di lettura	Scanner a linee con specchio deflettore
Rinvio del raggio	Mediante ruota poligonale rotante + specchio deflettore
Uscita del raggio di luce	Laterale con specchio deflettore

### Dati elettrici

Circuito di protezione	Protezione contro l'inversione di polarità
------------------------	--

#### Dati di potenza

Tensione di alimentazione $U_B$	18 ... 30 V, CC
Potenza assorbita, max.	4 W

#### Ingressi

Numero di ingressi di commutazione digitali	1 pezzo(i)
---	------------

#### Ingressi di commutazione

Tipo di tensione	CC
Corrente di ingresso max.	8 mA

#### Uscite

Numero uscite di commutazione digitali	1 pezzo(i)
--	------------

### Uscite di commutazione

Tipo di tensione	CC
Corrente di commutazione, max.	60 mA

### Interfaccia

Tipo	PROFINET
------	----------

#### PROFINET

Funzione	Processo
Conformance Class	B
Protocollo	PROFINET RT
Funzionalità switch	Nessuno
Velocità di trasmissione	10 Mbit/s
	100 Mbit/s

### Collegamento

Numero di collegamenti	2 pezzo(i)
------------------------	------------

#### Collegamento 1

Funzione	Alimentazione di tensione
	Segnale IN
	Segnale OUT
Tipo di collegamento	Cavo con connettore circolare
Lunghezza cavo	900 mm
Materiale della guaina	PVC
Colore del cavo	Nero
Numero di conduttori	5 conduttori
Grandezza della filettatura	M12
Tipo	male
Materiale	Plastica
Numero di poli	5 poli
Codifica	Codifica A

#### Collegamento 2

Funzione	Interfaccia dati
	Interfaccia di configurazione
Tipo di collegamento	Cavo con connettore circolare
Lunghezza cavo	700 mm
Materiale della guaina	PVC
Colore del cavo	Verde
Numero di conduttori	4 conduttori
Grandezza della filettatura	M12
Tipo	female
Materiale	Plastica
Numero di poli	4 poli
Codifica	Codifica D

### Dati meccanici

Forma costruttiva	Cubica
Dimensioni (L x P x H)	93 mm x 38 mm x 83 mm
Materiale dell'alloggiamento	Metallo
Alloggiamento in metallo	Alluminio pressofuso
Materiale della copertura della lente	Vetro
Peso netto	400 g
Colore dell'alloggiamento	Argento
Tipo di fissaggio	Fissaggio parte posteriore
	Mediante elemento di fissaggio opzionale
	Scanalature a coda di rondine

## Dati tecnici

### Comando e visualizzazione

Tipo di visualizzazione	LED
Numero di LED	3 pezzo(i)
Tipo di configurazione/ parametrizzazione	Via web browser

### Dati ambientali

Temperatura ambiente, funzionamento	0 ... 40 °C
Temperatura ambiente, stoccaggio	-20 ... 70 °C
Umidità relativa (non condensante)	0 ... 90 %

### Certificazioni

Grado di protezione	IP 65
Classe di protezione	III
Omologazioni	c UL US
Procedimento di controllo CEM secondo la norma	EN 61000-6-2 EN 61000-6-3
Procedimento di controllo degli urti secondo la norma	IEC 60068-2-27, Test Ea
Procedimento di controllo degli urti permanenti secondo la norma	IEC 60068-2-29, Test Eb
Procedimento di controllo delle vibra- zioni secondo la norma	IEC 60068-2-6, Test Fc

### Classificazione

Voce tariffaria doganale	84719000
ECLASS 5.1.4	27280102
ECLASS 8.0	27280102
ECLASS 9.0	27280102
ECLASS 10.0	27280102
ECLASS 11.0	27280102
ECLASS 12.0	27280102
ETIM 5.0	EC002550
ETIM 6.0	EC002550
ETIM 7.0	EC002550

## Disegni quotati

Tutte le dimensioni in millimetri

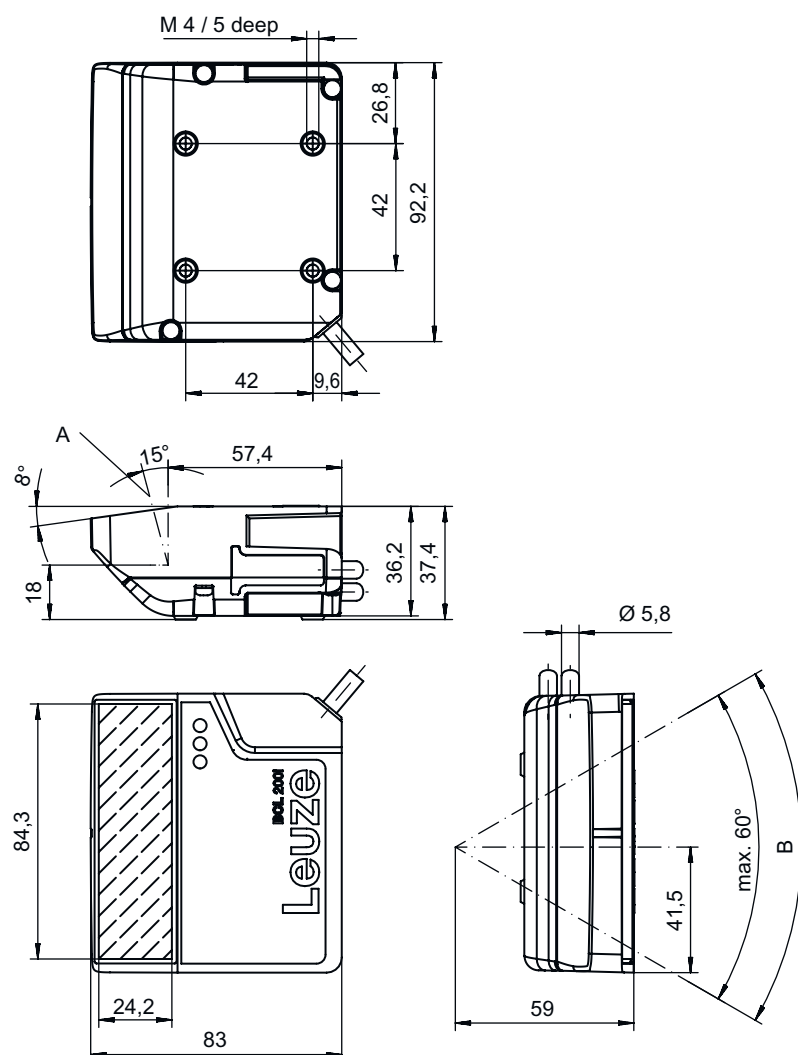

- A Asse ottico
- B Angolo di deflessione del raggio laser:  $\pm 30^\circ$

## Collegamento elettrico

### Collegamento 1

Funzione	Alimentazione di tensione Segnale IN Segnale OUT
Tipo di collegamento	Cavo con connettore circolare
Lunghezza cavo	900 mm
Materiale della guaina	PVC
Colore del cavo	Nero
Numero di conduttori	5 conduttori
Grandezza della filettatura	M12
Tipo	male
Materiale	Plastica
Numero di poli	5 poli
Codifica	Codifica A

## Collegamento elettrico

### Pin Assegnazione dei pin

1	VIN
2	SWIN 1
3	GNDIN
4	SWO 1
5	FE

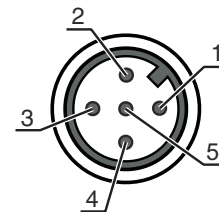

### Collegamento 2

Funzione	Interfaccia dati
	Interfaccia di configurazione
Tipo di collegamento	Cavo con connettore circolare
Lunghezza cavo	700 mm
Materiale della guaina	PVC
Colore del cavo	Verde
Numero di conduttori	4 conduttori
Grandezza della filettatura	M12
Tipo	female
Materiale	Plastica
Numero di poli	4 poli
Codifica	Codifica D

### Pin Assegnazione dei pin

1	TD0+
2	RD0+
3	TD0-
4	RD0-

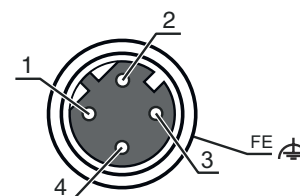

# Diagrammi

## Curva del campo di lettura

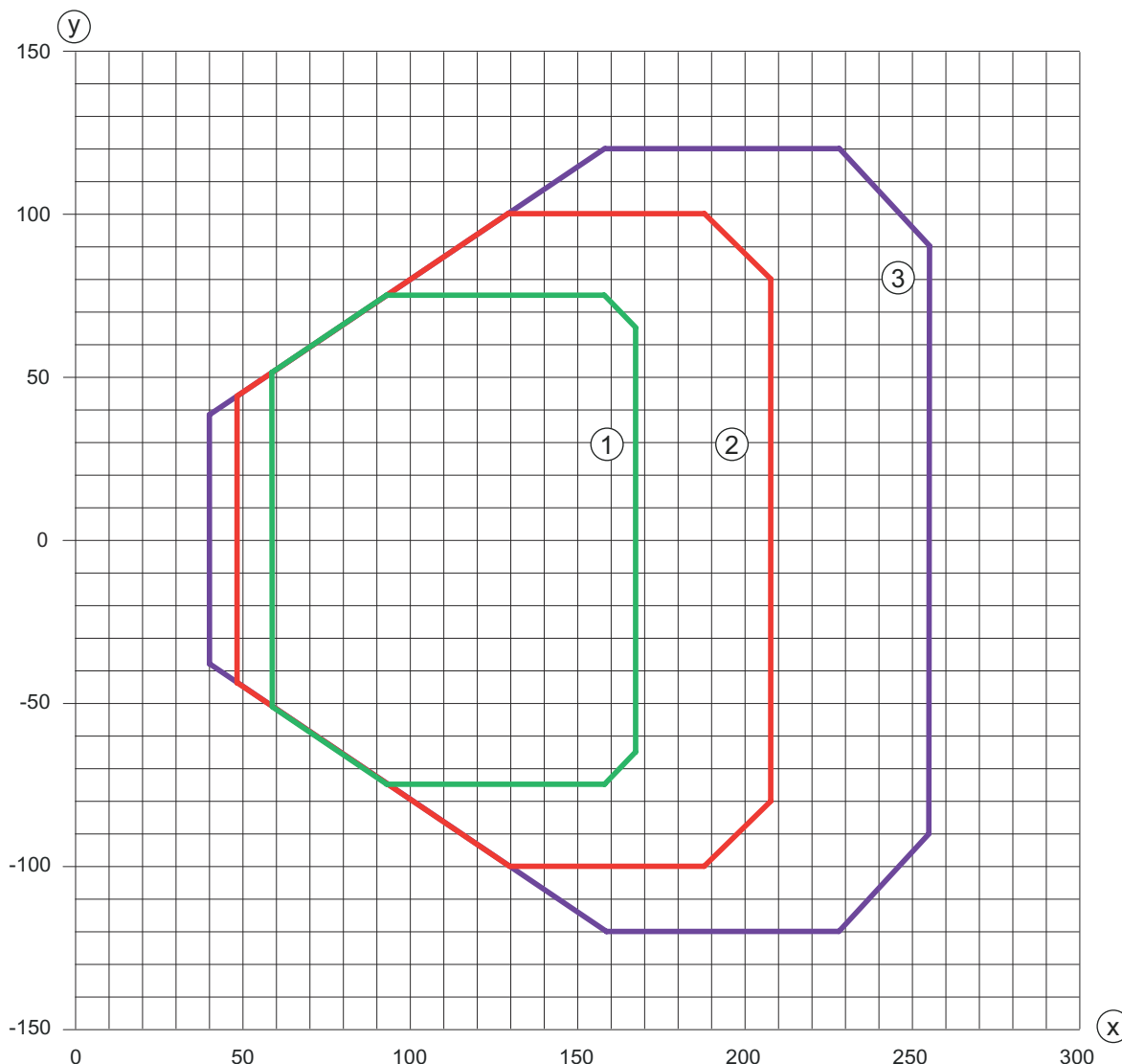

x Distanza di lettura [mm]  
 y Larghezza del campo di lettura [mm]

- 1 Modulo: 0,2 mm
- 2 Modulo: 0,3 mm
- 3 Modulo: 0,5 mm

## Comando e visualizzazione

LED	Display	Significato
1 PWR	Verde, lampeggiante	Dispositivo OK, fase di inizializzazione
	Verde, costantemente acceso	Dispositivo OK
	Verde, brevemente spento - acceso	Lettura riuscita
	Verde, brevemente spento - brevemente rosso - Acceso	Lettura non riuscita
	Arancione, costantemente acceso	Modalità di assistenza
	Rosso, lampeggiante	Dispositivo ok, avvertenza impostata
2 NET	Rosso, costantemente acceso	Error, errore dispositivo
	Verde, lampeggiante	Inizializzazione
	Verde, costantemente acceso	Funzionamento bus OK

## Comando e visualizzazione

LED	Display	Significato
2 NET	Rosso, lampeggiante Rosso, costantemente acceso	Errore di comunicazione Errore sul bus
3 LINK	Verde, costantemente acceso Giallo, luce permanente	Collegamento Ethernet instaurato Scambio di dati attivo

## Codice articoli

Denominazione articolo: **BCL XXXX YYZ AAA**

<b>BCL</b>	<b>Principio di funzionamento</b> BCL: lettore di codici a barre
<b>XXXX</b>	<b>Serie/interfaccia (tecnologia fieldbus integrata)</b> 208i: EtherNet TCP/IP, UDP 248i: PROFINET RT 258i: EtherNet/IP
<b>YY</b>	<b>Principio di scansione</b> S: scanner a linee (single line) R1: scanner a linee (raster)
<b>Z</b>	<b>Ottica</b> M: Medium Density (distanze medie)
<b>AAA</b>	<b>Uscita del raggio</b> 110: laterale

### Avviso

	È possibile trovare una lista con tutti i tipi di apparecchi disponibili sul sito di Leuze all'indirizzo <a href="http://www.leuze.com">www.leuze.com</a> .
---	---

## Avvisi

### Rispettare l'uso previsto!

	<ul style="list-style-type: none"> <li>☞ Questo prodotto non è un sensore di sicurezza e non serve alla protezione di persone.</li> <li>☞ Il prodotto deve essere messo in servizio solo da personale qualificato.</li> <li>☞ Utilizzare il prodotto solo conformemente all'uso previsto.</li> </ul>
--	--

### ATTENZIONE! RADIAZIONE LASER – APPARECCHIO LASER DI CLASSE 1



	<p>Il dispositivo soddisfa i requisiti conformemente alla IEC/EN 60825-1:2014 per un prodotto della <b>classe laser 1</b> nonché le disposizioni previste dalla U.S. 21 CFR 1040.10 ad eccezione delle differenze previste dalla Laser Notice No. 56 dell'08/05/2019.</p> <ul style="list-style-type: none"> <li>☞ Rispettare le norme generali e locali in vigore sulla protezione per dispositivi laser.</li> <li>☞ Interventi e modifiche al dispositivo non sono consentiti.</li> <li>☞ Il dispositivo non contiene componenti che devono essere regolati o sottoposti a manutenzione dall'utente.</li> </ul> <p>Tutte le riparazioni devono essere effettuate esclusivamente da Leuze electronic GmbH + Co. KG.</p>
--	--

### Radiazione laser

	☞ L'apertura del dispositivo può comportare un'esposizione pericolosa alle radiazioni.
--	--

## Accessori

### Sistemi di connessione - Cavi di collegamento

	Cod. art.	Designazione	Articolo	Descrizione
	50132079	KD U-M12-5A-V1-050	Cavo di collegamento	Collegamento 1: Connettore circolare, M12, Assiale, female, Codifica A, 5 poli Connettore circolare, LED: No Collegamento 2: A cablare Schermato: No Lunghezza cavo: 5.000 mm Materiale della guaina: PVC
	50135074	KS ET-M12-4A-P7-050	Cavo di collegamento	Idoneo per interfaccia: Ethernet Collegamento 1: Connettore circolare, M12, Assiale, male, Codifica D, 4 poli Connettore circolare, LED: No Collegamento 2: A cablare Schermato: Si Lunghezza cavo: 5.000 mm Materiale della guaina: PUR

### Sistemi di connessione - Cavi di interconnessione

	Cod. art.	Designazione	Articolo	Descrizione
	50137078	KSS ET-M12-4A-M12-4A-P7-050	Cavo di interconnessione	Idoneo per interfaccia: Ethernet Collegamento 1: Connettore circolare, M12, Assiale, male, Codifica D, 4 poli Collegamento 2: Connettore circolare, M12, Assiale, male, Codifica D, 4 poli Schermato: Si Lunghezza cavo: 5.000 mm Materiale della guaina: PUR
	50135081	KSS ET-M12-4A-RJ45-A-P7-050	Cavo di interconnessione	Idoneo per interfaccia: Ethernet Collegamento 1: Connettore circolare, M12, Assiale, male, Codifica D, 4 poli Collegamento 2: RJ45 Schermato: Si Lunghezza cavo: 5.000 mm Materiale della guaina: PUR

### Tecnica di fissaggio - Staffe di fissaggio

	Cod. art.	Designazione	Articolo	Descrizione
	50121433	BT 300 W	Elemento di fissaggio	Modello di elemento di fissaggio: Angolo ad L Fissaggio, lato impianto: Fissaggio passante Fissaggio, lato dispositivo: Avvitabile Tipo di elemento di fissaggio: Regolabile Materiale: Metallo

### Tecnica di fissaggio - Fissaggi su barra tonda

	Cod. art.	Designazione	Articolo	Descrizione
	50121434	BT 300 - 1	Elemento di fissaggio	Modello di elemento di fissaggio: Sistema di montaggio Fissaggio, lato impianto: Per barre tonde 10 - 16 mm Fissaggio, lato dispositivo: Avvitabile Tipo di elemento di fissaggio: Orientabile di 360°, Regolabile Materiale: Metallo







## Accessori

	Cod. art.	Designazione	Articolo	Descrizione
	50121435	BT 56 - 1	Elemento di fissaggio	<p>Funzioni: Applicazioni statiche</p> <p>Modello di elemento di fissaggio: Sistema di montaggio</p> <p>Fissaggio, lato impianto: Per barra tonda 12 mm, Per barra tonda 14 mm, Per barra tonda 16 mm</p> <p>Fissaggio, lato dispositivo: Serrabile</p> <p>Materiale: Metallo</p> <p>Coppia di serraggio delle ganasce di fissaggio: 8 N·m</p>

## Pellicole riflettenti per applicazioni standard

	Cod. art.	Designazione	Articolo	Descrizione
	50106119	REF 4-A-100x100	Pellicola riflettente	<p>Forma costruttiva: Rettangolare</p> <p>Superficie riflettente: 100 mm x 100 mm</p> <p>Materiale: Plastica</p> <p>Denominazione chimica del materiale: PMMA</p> <p>Fissaggio: Autoadesivo</p>

## Servizi

	Cod. art.	Designazione	Articolo	Descrizione
	S981020	CS30-E-212	Tariffa oraria	<p>Dettagli: Raccolta dei dati applicativi, selezione e proposta della sensorica adatta, redazione di disegni sotto forma di schizzo di montaggio.</p> <p>Condizioni: È presente un questionario compilato o una specifica di progetto con una descrizione dell'applicazione.</p> <p>Limitazioni: Viaggio e pernottamento separati e in base alla spesa.</p>
	S981014	CS30-S-110	Supporto per la messa in opera	<p>Dettagli: Luogo d'esecuzione scelto dal cliente, durata max. 10 ore.</p> <p>Condizioni: Gli apparecchi e i cavi di collegamento sono già montati, prezzo senza costi di viaggio ed event. di pernottamento.</p> <p>Limitazioni: Nessuna esecuzione di lavori meccanici (di montaggio) ed elettrici (di cablaggio), nessuna modifica (montaggio, cablaggio, programmazione) a componenti di terzi presenti nell'ambiente.</p>
	S981019	CS30-T-110	Corso di formazione sui prodotti	<p>Dettagli: Luogo e contenuto da concordare, durata max. 10 ore.</p> <p>Condizioni: Prezzo senza costi di viaggio ed event. di pernottamento.</p> <p>Limitazioni: Costi di viaggio e pernottamento separati e in base alla spesa.</p>
	S981021	CS30-V-212	Tariffa oraria	<p>Dettagli: Valutazione REA con creazione di un rapporto di prova, valutazione della qualità del codice.</p> <p>Condizioni: La fornitura dei codici a barre originali spetta al committente.</p>

### Avviso



È possibile trovare una lista con tutti gli accessori disponibili sul sito di Leuze nel registro Download della pagina di dettaglio del prodotto.