

## Technisch gegevensblad

### Camera

Art.-nr.: 50147807

LCAM 308 C6F-XX

#### Inhoud

- Technische gegevens
- Maattekeningen
- Elektrische aansluiting
- Diagrammen
- Toebehoren



Afbeelding kan afwijken



Ethernet

## Technische gegevens

### Basisgegevens

Serie	LCAM
Geschikt voor	Gebruik in intra logistiek toepassingen
Chip	CMOS

### Functies

Functies	Realtime klok
Softwarefuncties	Beeldgeheugen
	Beeldoverdracht
	Livestream-overdracht
	REST-API
	Videogeheugen

### Optische gegevens

Werkgebied extra opmerking	Gemotoriseerde scherpstelling
Werkgebied	500 mm ... ∞
Resolutie camera horizontaal	1.280 px
Resolutie camera verticaal	720 px
Brandpuntafstand	3 mm
Chipgrootte	1/4 in
Framerate (beelden per seconde), max.	24 Stuk(s) per seconde
Openingshoek X-as	62 °
Openingshoek Y-as	48 °
Cameratype	Kleur

### Elektrische gegevens

#### Prestatiegegevens

Voedingsspanning $U_B$	18 ... 28 V, DC
Opgenomen vermogen, max.	5,6 W, (verwarming inactief) / 20 W (verwarming actief)

### Interface

Type	Ethernet
<b>Ethernet</b>	
Adrestoewijzing	DHCP
	handmatige adrestoewijzing
Overdrachtssnelheid	10 Mbit/s
	100 Mbit/s
<b>Functie</b>	
	Proces
	Service
Switch-functionaliteit	Geen
Overdrachtsprotocol	TCP/IP, RTP/RTSP, UDP, NTP

### Aansluiting

#### Aansluiting 1

Functie	Configuratie-interface
	Data-interface
	Service-interface
Type aansluiting	Ronde stekker
Schroefdraadmaat	M12
Aantal polen	4 -polig
Codering	D-gecodeerd

#### Aansluiting 2

Functie	Signaal IN
	Spanningsvoorziening
Type aansluiting	Ronde stekker
Schroefdraadmaat	M12
Aantal polen	4 -polig
Codering	A-gecodeerd

### Mechanische gegevens

Afmeting (b x h x l)	84,6 mm x 38,3 mm x 114 mm
Materiaal behuizing	Metaal
Materiaal optiekafdekking	Kunststof (PMMA+) met krasbestendige indium bescherm laag
Nettogewicht	300 g
Type bevestiging	Bevestigingsschroefdraad
	via optioneel bevestigingsonderdeel

### Omgevingsgegevens

Omgevingstemperatuur bedrijf	-30 ... 50 °C
------------------------------	---------------

### Certificeringen

Beschermingsgraad	IP 65
-------------------	-------

### Classificatie

Douanetariefnummer	90021100
ECLASS 5.1.4	27310101
ECLASS 8.0	27310101
ECLASS 9.0	27310201
ECLASS 10.0	27310101
ECLASS 11.0	27310101
ECLASS 12.0	27310101
ECLASS 13.0	27310101
ECLASS 14.0	27310101
ECLASS 15.0	27310101
ETIM 5.0	EC002550
ETIM 6.0	EC002550
ETIM 7.0	EC002550
ETIM 8.0	EC002550
ETIM 9.0	EC002550
ETIM 10.0	EC002550

## Maattekeningen

Alle maten in millimeter

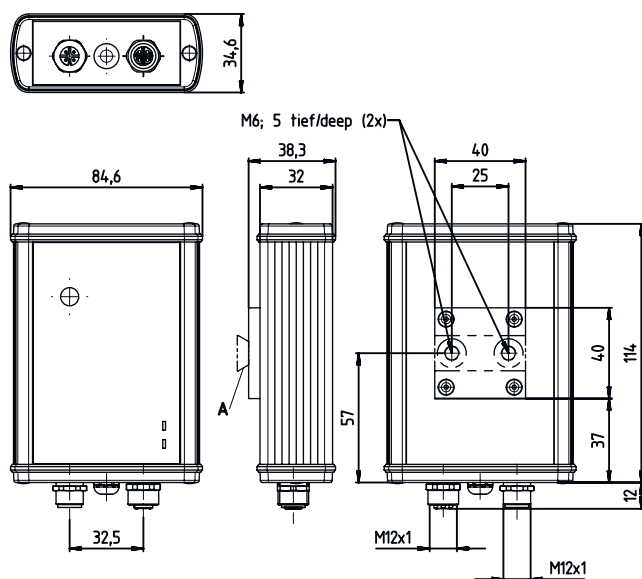

A BTC 0310M-DT vereist in combinatie met BT 56, BT 56-1, BT 59, BTU 0300M-W

## Elektrische aansluiting

### Aansluiting 1

<b>Functie</b>	Configuratie-interface Data-interface Service-interface
<b>Type aansluiting</b>	Ronde stekker
<b>Schroefdraadmaat</b>	M12
<b>Type</b>	female
<b>Materiaal</b>	Metaal
<b>Aantal polen</b>	4 -polig
<b>Codering</b>	D-gecodeerd

### Pin      Pintoewijzing

1	Tx+
2	RX+
3	Tx-
4	RX-

### Aansluiting 2

<b>Functie</b>	Signaal IN Spanningsvoorziening
<b>Type aansluiting</b>	Ronde stekker
<b>Schroefdraadmaat</b>	M12
<b>Type</b>	male
<b>Materiaal</b>	Metaal
<b>Aantal polen</b>	4 -polig
<b>Codering</b>	A-gecodeerd

## Elektrische aansluiting

Pin	Pintoewijzing
1	V+
2	Trigger IN
3	GND
4	n.c.

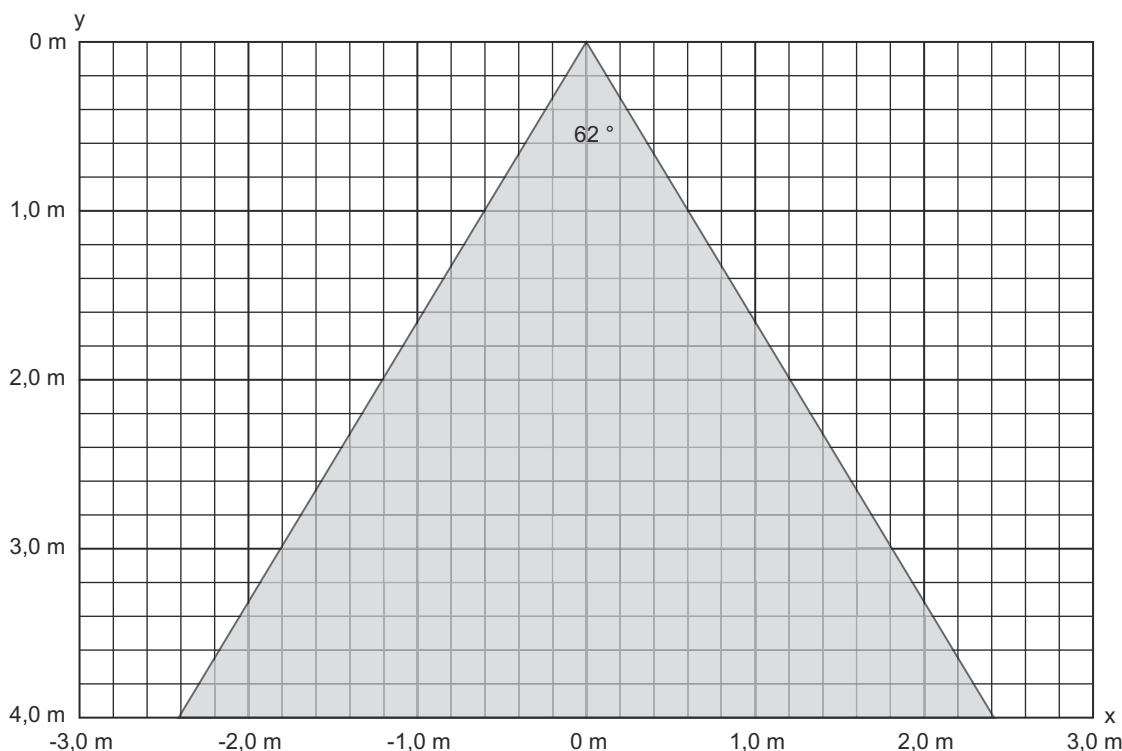

## Diagrammen

Maximaal horizontaal zichtveld bij instelling 0/180°



## Toebehoren

### Aansluittechniek - aansluitmodule

	Art.-nr.	Benaming	Artikel	Beschrijving
	50135196	MD 708-21-42/D4-12	Ethernet switch	Voedingsspanning: 18 ... 30 V Interface: Ethernet Aansluitingen: 5 St. Aansluitingen voor spanningsvoorziening: 1 St. Interfaceaansluitingen: 4 St. Beschermingsgraad: IP 67
	50135197	MD 708-21-82/D4-12	Ethernet switch	Voedingsspanning: 18 ... 30 V Interface: Ethernet Aansluitingen: 9 St. Aansluitingen voor spanningsvoorziening: 1 St. Interfaceaansluitingen: 8 St. Beschermingsgraad: IP 67

## Toebehoren

### Aansluittechniek - aansluitkabels

	Art.-nr.	Benaming	Artikel	Beschrijving
	50130657	KD U-M12-4A-P1-050	Aansluitkabel	Aansluiting 1: Ronde stekker, M12, axiaal, female, A-gecodeerd, 4 -polig Ronde stekker, LED: Nee Aansluiting 2: open uiteinde Afgeschermd: Nee Kabellengte: 5.000 mm Materiaal mantel: PUR

### Aansluittechniek - verbindingkabels

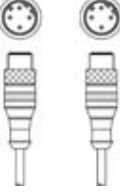
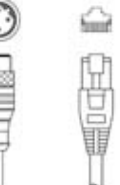
	Art.-nr.	Benaming	Artikel	Beschrijving
	50130743	KDS U-M12-4A-M12-4A-P1-050	Verbindingkabel	Aansluiting 1: Ronde stekker, M12, axiaal, female, A-gecodeerd, 4 -polig Aansluiting 2: Ronde stekker, M12, axiaal, male, A-gecodeerd, 4 -polig Afgeschermd: Nee Kabellengte: 5.000 mm Materiaal mantel: PUR
	50137077	KSS ET-M12-4A-M12-4A-P7-020	Verbindingkabel	Geschikt voor interface: Ethernet Aansluiting 1: Ronde stekker, M12, axiaal, male, D-gecodeerd, 4 -polig Aansluiting 2: Ronde stekker, M12, axiaal, male, D-gecodeerd, 4 -polig Afgeschermd: Ja Kabellengte: 2.000 mm Materiaal mantel: PUR
	50135081	KSS ET-M12-4A-RJ45-A-P7-050	Verbindingkabel	Geschikt voor interface: Ethernet Aansluiting 1: Ronde stekker, M12, axiaal, male, D-gecodeerd, 4 -polig Aansluiting 2: RJ45 Afgeschermd: Ja Kabellengte: 5.000 mm Materiaal mantel: PUR

### Aansluittechniek - connectors

	Art.-nr.	Benaming	Artikel	Beschrijving
	50137169	S GB-RJ45-8A-K-SK	Connector	Geschikt voor interface: Ethernet Aansluiting: RJ45

### Bevestigingstechniek - bevestigingshoekprofielen



	Art.-nr.	Benaming	Artikel	Beschrijving
	50121433	BT 300 W	Bevestigingsonderdeel	Uitvoering van bevestigingsonderdeel: Hoek L-vorm Bevestiging, installatiezijde: Doorgaande bevestiging Bevestiging, apparaatzijde: schroefbaar Type bevestigingsonderdeel: instelbaar Materiaal: Metaal

## Toebehoren

### Bevestigingstechniek - bevestigingen voor ronde stangen

	Art.-nr.	Benaming	Artikel	Beschrijving
	50121434	BT 300 - 1	Bevestigingsonderdeel	Uitvoering van bevestigingsonderdeel: Montagesysteem Bevestiging, installatiezijde: Voor ronde stangen 10 - 16 mm Bevestiging, apparaatzijde: schroefbaar Type bevestigingsonderdeel: draaibaar 360°, instelbaar Materiaal: Metaal
	50027375	BT 56	Bevestigingsonderdeel	Functies: Statische toepassingen Uitvoering van bevestigingsonderdeel: Montagesysteem Bevestiging, installatiezijde: voor ronde stang 16 mm, voor ronde stang 18 mm, voor ronde stang 20 mm Bevestiging, apparaatzijde: klembaar Materiaal: Metaal Aanhaalmoment van klembekken: 8 N·m
	50121435	BT 56 - 1	Bevestigingsonderdeel	Functies: Statische toepassingen Uitvoering van bevestigingsonderdeel: Montagesysteem Bevestiging, installatiezijde: voor ronde stang 12 mm, voor ronde stang 14 mm, voor ronde stang 16 mm Bevestiging, apparaatzijde: klembaar Materiaal: Metaal Aanhaalmoment van klembekken: 8 N·m

### Bevestigingstechniek - overige

	Art.-nr.	Benaming	Artikel	Beschrijving
	50111224	BT 59	Bevestigingsbeugel	Bevestiging, installatiezijde: Groefmontage Bevestiging, apparaatzijde: klembaar Materiaal: Metaal Trillingsdemping: Nee
	50148152	BTC 0310M-DT	Bevestigingsonderdeel	Uitvoering van bevestigingsonderdeel: Klemhouder Bevestiging, installatiezijde: klembaar Bevestiging, apparaatzijde: schroefbaar Materiaal: Metaal Trillingsdemping: Nee
	50124941	BTU 0300M-W	Bevestigingsonderdeel	Bevestiging, installatiezijde: Doorgaande bevestiging Bevestiging, apparaatzijde: klembaar, Geschikt voor M4-schroeven, Groefmontage Materiaal: Metaal Trillingsdemping: Nee

### Parametreerapparaten

	Art.-nr.	Benaming	Artikel	Beschrijving
	50124709	PA1/XTSX-M12	Programmeerapparaat	Functies: Activering teach-in Aansluiting: Ronde stekker, M12, 5 -polig

## Toebehoren

### Opmerking



↪ Een lijst met alle beschikbare toebehoren vindt u op de webpagina van Leuze onder het downloadtabblad van de artikeldetailpagina.