

기술 데이터 시트

바코드 위치 확인 시스템

품목 번호: 50148805

BPS 3007i SM 100

내용

- 기술 데이터
- 치수 도면
- 다이어그램
- 제품 키워드
- 참고
- 액세서리



그림과 차이가 날 수 있습니다



기술 데이터

기본 데이터

시리즈	BPS 3000i
주문 지침	바코드 테이프는 별도 주문해야 함 연결 부품 MS 3007 또는 MK 3007만 이용하여 연결 가능

특성변수

MTTF	83 년
------	------

광학 데이터

필드 깊이	50 ... 170 mm
광원	레이저, 적색
파장 길이	655 nm
레이저 등급	1, IEC 60825-1:2014(EN 60825-1:2014)에 따름
송신 신호 형태	연속적
광빔 방출	측면

측정 데이터

측정 범위	0 ... 10,000,000 mm
분해능	기본형: 1mm(0.01mm/0.1mm/1mm)/10mm는 MS 3007 또는 MK 3007을 통해 구성 가능)
반복정밀도(1 시그마)	0.05 mm
업데이트 속도	2 ms
최대 이동 속도	10 m/s

전기 데이터

보호 회로	극점 보호 단락 방지
-------	----------------

성능 데이터

공급전압 점검 U_B	18 ... 30 V, DC
소비전력, 최대	3.7 W

출력

디지털 스위칭 출력	1 개수
------------	------

스위칭 출력

종류	디지털 스위칭 출력부
스위칭 전류, 최대	60 mA

스위칭 출력 1

스위칭 소자	트랜지스터, PNP
기능	유효하지 않은 위치값

인터페이스

종류	SSI
----	-----

SSI

기능	진행
클럭 주파수	50 ... 800 kHz
데이터 비트	24Data bit + 1Error bit

기술 데이터

디자인	큐빅형
치수(너비 x 높이 x 길이)	100 mm x 108.7 mm x 48.3 mm
하우징 재료	금속
금속 하우징	알루미늄 다이 캐스팅
렌즈 커버 재료	유리
순중량	580 g
하우징 색상	은색 적색
고정 방식	더브테일 홈 뒷면 고정 추가 고정 부품을 사용해야 함

조작 및 표시

표시 방식	LED
-------	-----

환경 데이터

작동 시 주변 온도	-5 ... 50 °C
보관 시 주변 온도	-35 ... 70 °C
상대 습도 (응축되지 않음)	90 %

인증

보호 등급	IP 65, 커버캡이 조립되거나 커버캡이 달린 경우 EN 60529
보호 등급	III
규정에 따른 EMV 테스트 방식	EN 61000-6-2 EN 61000-6-3
규정에 따른 충격 테스트 방식	IEC 60068-2-27, Test Ea
규정에 따른 연속 충격 테스트 방식	IEC 60068-2-29, Test Eb
규정에 따른 진동 테스트 방식	IEC 60068-2-6, Test Fc

분류

HS 번호	84719000
ECLASS 5.1.4	27280190
ECLASS 8.0	27280190
ECLASS 9.0	27280190
ECLASS 10.0	27280190
ECLASS 11.0	27280190
ECLASS 12.0	27280106
ECLASS 13.0	27280106
ECLASS 14.0	27280106
ECLASS 15.0	27280106
ETIM 5.0	EC001825
ETIM 6.0	EC001825
ETIM 7.0	EC001825
ETIM 8.0	EC001825
ETIM 9.0	EC001825
ETIM 10.0	EC001825

치수 도면

전체 치수 정보(mm)

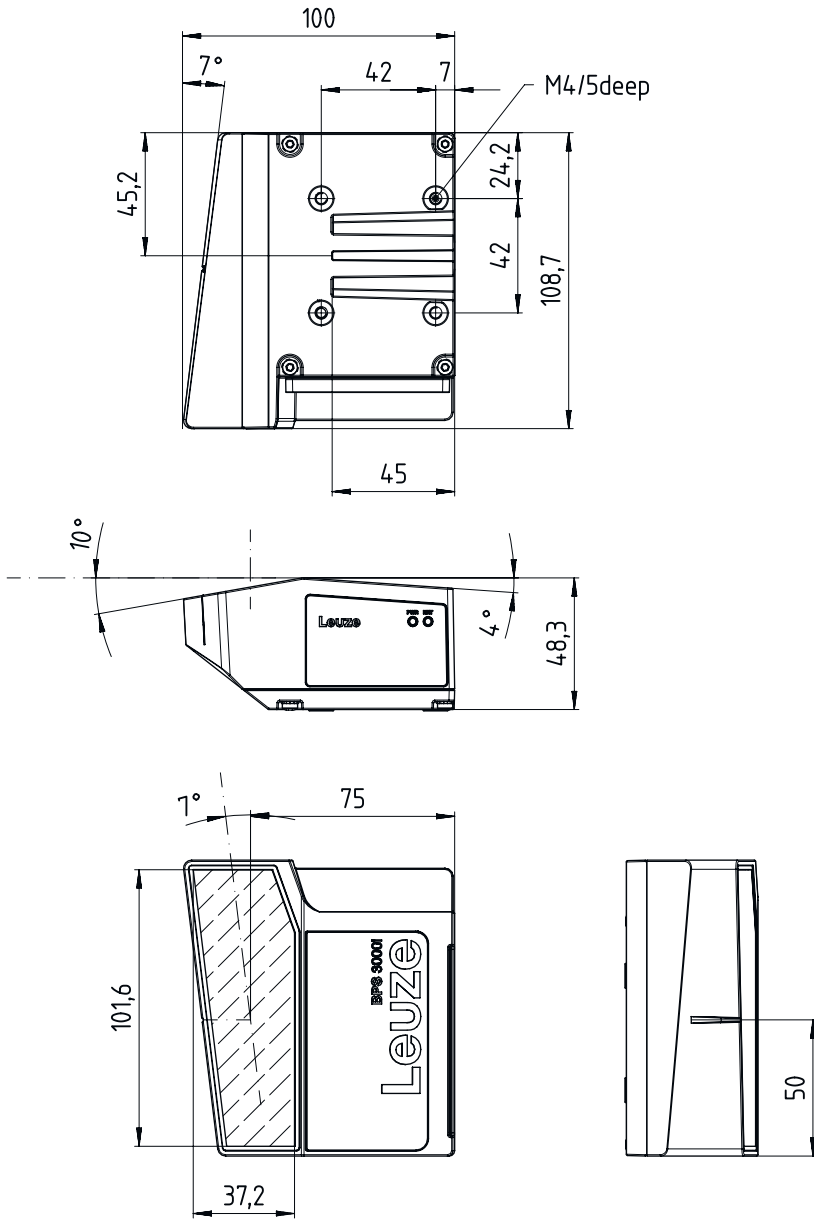

다이아그램

판독 필드 커브

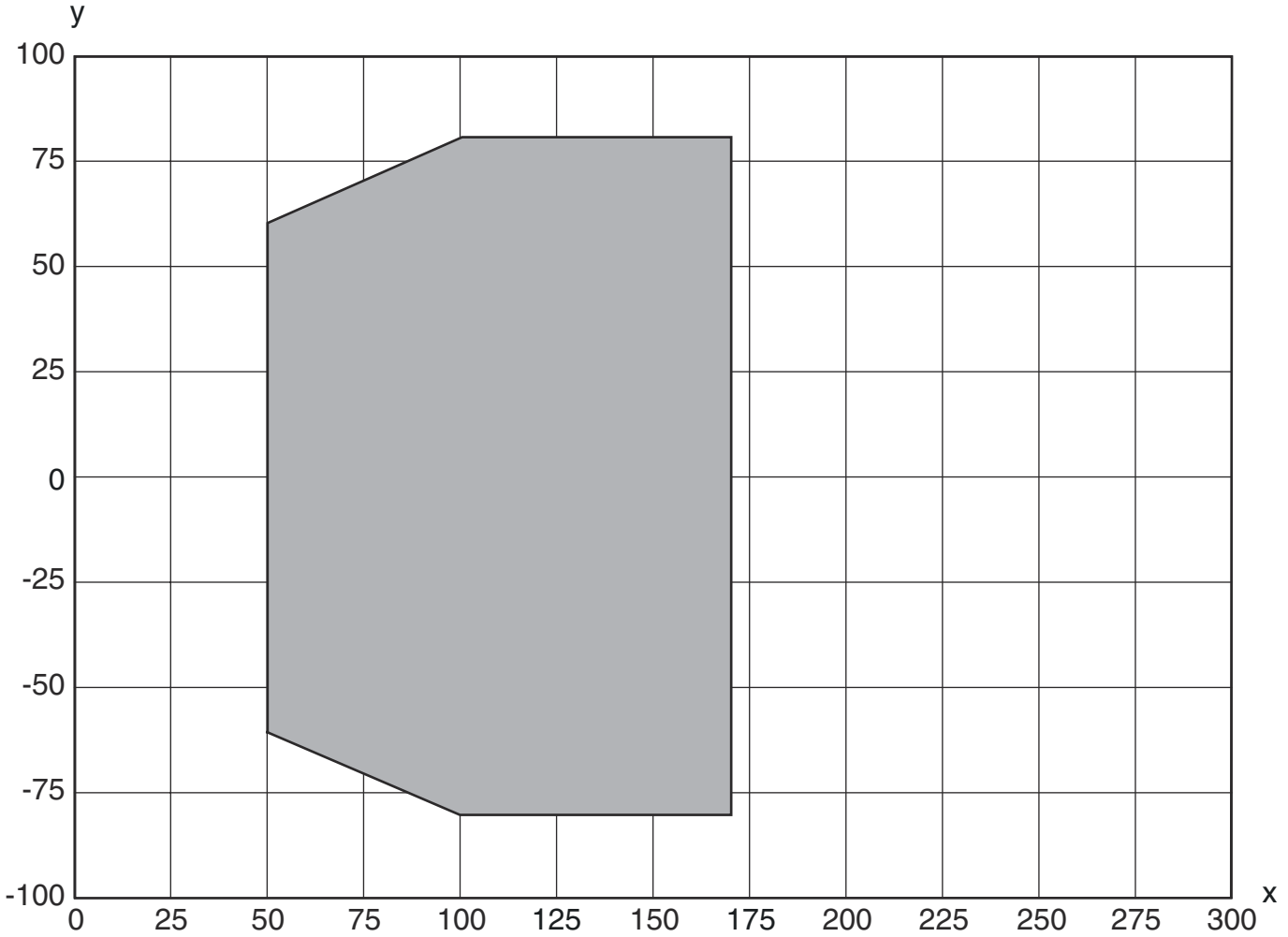

x 판독 필드 간격[mm]

y 판독 필드 너비[mm]

제품 키워드

제품 명칭: BPS 3XXXi SM 100 Y Z AA

BPS	작동 원리 BPS: 바코드 위치 확인 시스템
3XXXi	시리즈/인터페이스(통합 필드버스 기술) 300i: RS 232 / RS 422(독립형) 301i: RS 485 304i: PROFIBUS DP 307i: SSI 348i: PROFINET RT 3007i: SSI(감소된 기능 범위) 3048i: PROFINET RT(감소된 기능 범위)
SM	스캔 원리/광학장치 S: 라인 스캐너(싱글 라인)
100	빔 방향 100: 측면

제품 키워드

YZ	추가 장비 해당 사항 없음: 추가 장비 없음 D: 디스플레이 장착 H: 히터 포함 D H: 디스플레이 및 히터 장착
AA	스위칭 소자 해당 사항 없음: 트랜지스터, PNP 02: 트랜지스터, NPN
참고	
	제공되는 모든 장치 유형 목록은 로이체의 웹 사이트 www.leuze.com 을 참조하십시오.

참고

 **용도에 맞게 사용해야 합니다!**



	<ul style="list-style-type: none"> ☞ 이 제품은 안전 센서가 아니므로 사람을 보호할 용도가 아닙니다. ☞ 자격이 있는 사람만 제품을 작동해야 합니다. ☞ 용도에 맞게 준수하여 사용하십시오
--	---

 **레이저 빔 주의 - 레이저 등급 1**

	<p>"장치는 레이저 등급 1 제품의 IEC 60825-1:2014 / EN 60825-1:2014+A11:2021에 따른 요구 사항과 U.S. 21 CFR 1040.10에 따른 규정뿐 아니라 2019년 5월 8일 자 "Laser Notice No. 56"에 따른 차이점도 충족합니다.</p> <ul style="list-style-type: none"> ☞ 해당 지역에 유효한 레이저 안전 법규에 유의하십시오. ☞ 장치 개입 및 변경은 허용되지 않습니다. 장치에는 사용자가 조정하거나 정비할 부품이 포함되어 있지 않습니다. 수리는 Leuze electronic GmbH + Co. KG만 실행할 수 있습니다.
--	---

액세서리

연결 기술 - 연결 케이블

	품목 번호	명칭	품목	설명
	50104172	KB SSI/IBS-2000-BA	연결 케이블	인터페이스에 적합함: SSI, Interbus-S 연결 1: 원형 커넥터, M12, 액시얼, 암, B 코드, 5 핀 원형 커넥터, LED: 아니요 연결 2: 열려 있는 끝부분 차폐됨: 예 케이블 길이: 2,000 mm 덮개 재료: PUR
	50132077	KD U-M12-5A-V1-020	연결 케이블	연결 1: 원형 커넥터, M12, 액시얼, 암, A-코딩됨, 5 핀 원형 커넥터, LED: 아니요 연결 2: 열려 있는 끝부분 차폐됨: 아니요 케이블 길이: 2,000 mm 덮개 재료: PVC



액세서리

	품목 번호	명칭	품목	설명
	50132079	KD U-M12-5A-V1-050	연결 케이블	연결 1: 원형 커넥터, M12, 액시얼, 암, A-코딩됨, 5 핀 원형 커넥터, LED: 아니요 연결 2: 열려 있는 끝부분 차폐됨: 아니요 케이블 길이: 5,000 mm 덮개 재료: PVC

연결 기술 - 커넥터

	품목 번호	명칭	품목	설명
	50020501	KD 095-5A	케이블 소켓	연결: 원형 커넥터, M12, 액시얼, 암, A-코딩됨, 5 핀

연결 기술 - 정선 박스

	품목 번호	명칭	품목	설명
	50148809 *	MK 3007	연결 부품	적합한 적용 대상: BPS 3007i 매개변수 저장소: 예 인터페이스: SSI 연결: 3 개수단자
	50148808 *	MS 3007	연결 부품	적합한 적용 대상: BPS 3007i 매개변수 저장소: 예 인터페이스: SSI 연결: 원형 커넥터 3 개수, M12

* 필요한 액세서리, 별도 주문

고정 기술 - 기타

	품목 번호	명칭	품목	설명
	50124941	BTU 0300M-W	고정 부품	마운팅, 시스템 측: 통로 마운팅으로 마운팅, 장치 측: 클램핑 가능, M4 나사에 적합, 슬롯 마운팅 재료: 금속 진동 감쇠: 아니요

바코드 테이프

	품목 번호	명칭	품목	설명
	50144190	BCB G40 H25 L010	바코드 테이프	치수: 25 mm x 10,000 mm 그리드 치수: 40 mm

액세서리

	품목 번호	명칭	품목	설명
	50040041	BCB G40 H47 L010	바코드 테이프	치수: 47 mm x 10,000 mm 그리드 치수: 40 mm
	50149336	BCT G40 H25 L010	바코드 테이프	치수: 47 mm x 10,000 mm 그리드 치수: 40 mm
	50147188	BCT G40 H47 L010	바코드 테이프	치수: 47 mm x 10,000 mm 그리드 치수: 40 mm

서비스

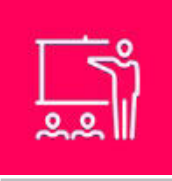
	품목 번호	명칭	품목	설명
	S981001	CS10-S-110	시운전 지원	세부사항: 고객이 원하는 장소에서 실행, 최대 10시간 소요. 조건: 장치 및 연결 케이블이 이미 설치되어 있음, 출장 및 경우에 따라 숙박 경비를 제외한 금액.
	S981005	CS10-T-110	제품 교육	세부사항: 상담 후 장소 및 내용 결정, 최대 10시간 소요. 조건: 출장 및 경우에 따라 숙박 경비를 제외한 금액.

참고



제공되는 모든 액세서리 품목의 목록은 로이체 웹 사이트에서 품목 세부사항 페이지의 다운로드 탭을 참조하십시오.