

## Hoja técnica

### Sensor de visión

Código: 50154856

IVS 1148i AD0804-102-M4-S-TPRD



La figura puede variar

#### Contenido

- Datos técnicos
- Dibujos acotados
- Conexión eléctrica
- Código de producto
- Notas
- Para más información
- Accesorios



Ethernet



## Datos técnicos

### Datos básicos

Serie	IVS 1100i
Lector CCD	Sony global shutter

### Funciones

Funciones de software	Detección de piezas: intensidad, contraste, píxeles de superficie, píxeles de arista Localizar: superficie, arista, forma
-----------------------	------------------------------------------------------------------------------------------------------------------------------

### Datos ópticos

Distancia de lectura	50 ... 2.000 mm
Fuente de luz	LED, Rojo / blanco, conmutable internamente
Forma de señal de emisión	Pulsado
Resolución de cámara horizontal	1.440 px
Resolución de cámara vertical	1.080 px
Distancia focal	8 mm
Tiempo de exposición electrónico	0,025 ... 2 ms
Tipo de cámara	Blanco/negro

### Datos eléctricos

Circuito de protección	Protección contra cortocircuito Protección contra polarización inversa
------------------------	---------------------------------------------------------------------------

#### Datos de potencia

Tensión de alimentación $U_B$	18 ... 30 V, CC
Consumo de potencia, máx.	24 W, Con 24 V CC

#### Entradas

Número de entradas digitales	3 Unidad(es)
------------------------------	--------------

#### Entradas

Tipo de tensión	CC
-----------------	----

#### Salidas

Número de salidas digitales	5 Unidad(es)
-----------------------------	--------------

#### Salidas

Tipo de tensión	CC
Corriente de conmutación, máx.	100 mA
Tensión de conmutación	high: $\geq(U_B - 2V)$ low: $\leq 2 V$

#### Salida 1

Elemento de conmutación	Semiconductor MOSFET
Principio de conmutación	Push-pull

#### Salida 2

Elemento de conmutación	Semiconductor MOSFET
Principio de conmutación	Push-pull

#### Salida 3

Elemento de conmutación	Semiconductor MOSFET
Principio de conmutación	Push-pull

#### Salida 4

Elemento de conmutación	Semiconductor MOSFET
Principio de conmutación	Push-pull

### Interfaz

Tipo	Ethernet, PROFINET
------	--------------------

### Ethernet

Arquitectura	Cliente Servidor
Asignación de dirección	Asignación manual de dirección DHCP
Velocidad de transmisión	10 / 100 Mbit/s
Función	Proceso
Funcionalidad switch	Ninguno
Protocolo de transmisión	TCP/IP, UDP, Telnet, FTP/SFTP, PROFINET

### PROFINET

Función	Proceso
Conformance Class	B
Protocolo	PROFINET RT
Velocidad de transmisión	100 Mbit/s

### Conexión

Número de conexiones	2 Unidad(es)
----------------------	--------------

#### Conexión 1

Función	Alimentación de tensión Señal IN Señal OUT
Tipo de conexión	Conector redondo
Tamaño de rosca	M12
Tipo	Conector macho
Material	Metal
Número de polos	12 polos
Codificación	Codificación A

#### Conexión 2

Función	Ethernet, entrada Interfaz de datos
Tipo de conexión	Conector redondo
Tamaño de rosca	M12
Tipo	Conector hembra
Material	Metal
Número de polos	8 polos
Codificación	Codificación X

### Datos mecánicos

Diseño	Cúbico
Dimensiones (An x Al x L)	45 mm x 85 mm x 35 mm
Material de carcasa	Metal
Carcasa de metal	Aluminio anodizado
Material, cubierta de óptica	Plástico / PMMA
Peso neto	165 g
Color de carcasa	Plata
Tipo de fijación	Mediante pieza de fijación opcional Rosca de fijación

### Operación e Indicación

Número de LED	3 Unidad(es)
Tipo de configuración/parametrización	Software Vision Studio

### Datos ambientales

Temperatura ambiente en servicio	0 ... 50 °C
Temperatura ambiente en almacén	-20 ... 70 °C
Humedad del aire relativa (sin condensación)	90 %

## Datos técnicos

### Certificaciones

Índice de protección	IP 67, EN 60529 en conectores atornillados o tapaderas colocadas
Clase de seguridad	III
Certificaciones	c UL US
Método de prueba CEM según norma	EN 61000-6-2 EN 61000-6-3
Método de prueba impacto permanente según norma	IEC 60068-2-27, test Ea
Método de prueba vibración según norma	IEC 60068-2-6, test Fc

### Clasificación

Número de arancel	90318020
ECLASS 5.1.4	27310101
ECLASS 8.0	27310101
ECLASS 9.0	27310201
ECLASS 10.0	27310101
ECLASS 11.0	27310101
ECLASS 12.0	27310101
ECLASS 13.0	27310101
ECLASS 14.0	27310101
ECLASS 15.0	27310101
ECLASS 16.0	27310101
ETIM 5.0	EC002550
ETIM 6.0	EC002550
ETIM 7.0	EC002550
ETIM 8.0	EC002550
ETIM 9.0	EC002550
ETIM 10.0	EC002550
UNSPSC 26.08	43211718

# Dibujos acotados

Todas las medidas en milímetros

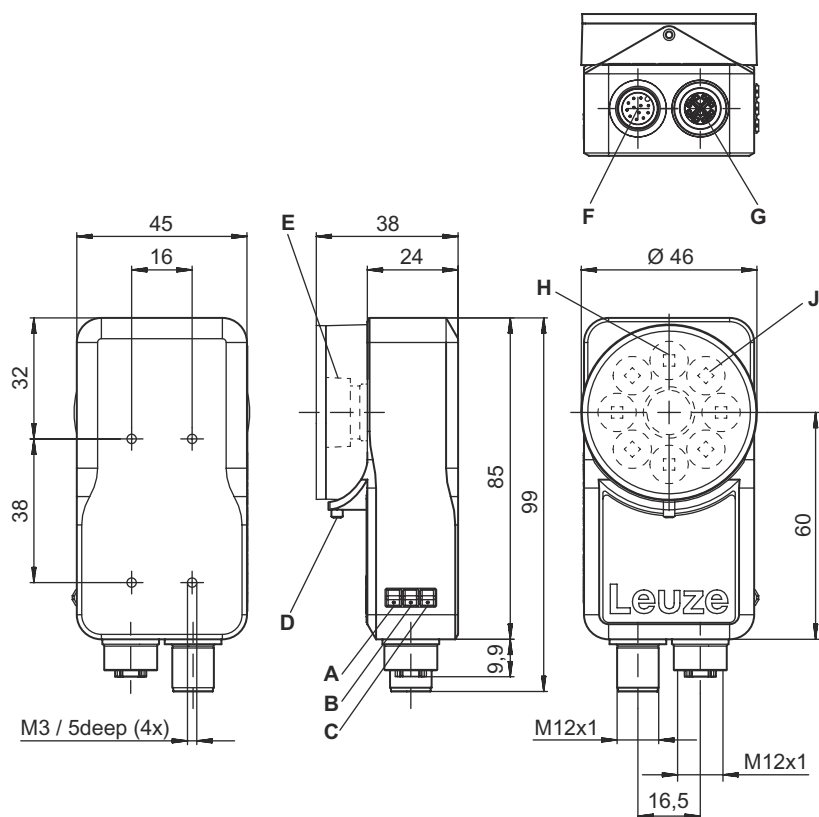

- A LED verde, funcionamiento
- B LED amarillo, LAN (Ethernet)
- C LED amarillo, disparo
- D Enclavamiento de cubierta del objetivo M3 SW 1.5 (par máximo 0,1 Nm)
- E Objetivo
- F Conexión para tensión de trabajo e I/O M12, codificación A, de 12 polos, macho
- G Conexión Ethernet M12, codificación X, hembra
- H Iluminación LED high power integrada, roja
- J Iluminación LED high power integrada, blanca

## Conexión eléctrica

### Conexión 1

<b>Función</b>	Alimentación de tensión
	Señal IN
	Señal OUT
<b>Tipo de conexión</b>	Conector redondo
<b>Tamaño de rosca</b>	M12
<b>Tipo</b>	Conector macho
<b>Material</b>	Metal
<b>Número de polos</b>	12 polos
<b>Codificación</b>	Codificación A

Pin	Asignación de pines	Color de conductor
1	IN 0	Marrón
2	IN 1	Azul
3	OUT 2	Blanco
4	OUT 3	Verde
5	READY	Rosa
6	COMMON INTERFACE	Amarillo
7	VIN	Negro
8	GND	Gris
9	n.c.	Rojo
10	Trigger IN	Violeta
11	OUT 0	gris/rosa
12	OUT 1	Rojo / azul

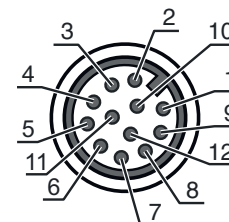

## Conexión eléctrica

### Conexión 2

<b>Función</b>	Ethernet, entrada Interfaz de datos
<b>Tipo de conexión</b>	Conector redondo
<b>Tamaño de rosca</b>	M12
<b>Tipo</b>	Conector hembra
<b>Material</b>	Metal
<b>Número de polos</b>	8 polos
<b>Codificación</b>	Codificación X

### Pin Asignación de pines

Pin	Asignación de pines
1	LAN A+
2	LAN A-
3	LAN B+
4	LAN B-
5	LAN D+
6	LAN D-
7	LAN C-
8	LAN C+

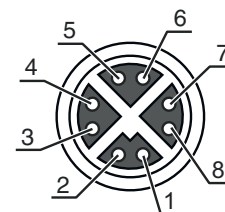

## Código de producto

Denominación del artículo: IVS XXXXX YYAAAA BBB CD E FG GG

<b>IVS</b>	<b>Principio de funcionamiento</b> IVS: Vision Sensor para tareas de inspección
<b>XXXXX</b>	<b>Serie/interfaz (tecnología de bus de campo integrada)</b> 1148i: PROFINET, Ethernet TCP/IP + FTP, SFTP
<b>YY</b>	<b>Posición de enfoque</b> AD: ajustable (manualmente)
<b>AAAA</b>	<b>Variante óptica</b> 08: distancia focal 8 mm 04: diafragma f/4.0
<b>BBB</b>	<b>Salida del haz</b> 102: frontal
<b>C</b>	<b>Iluminación</b> M: multicolor
<b>D</b>	<b>Área de resolución</b> 4: 1440 x 1080 píxeles
<b>E</b>	<b>cubierta del objetivo</b>
<b>F</b>	T: toolset
<b>G G G</b>	<b>Versión</b> PRD: detección de presencia MEC: detección de presencia, medición, contaje ALL: detección de presencia, medición, contaje, lectura de códigos 1D/2D + DPM

### Nota



Encontrará una lista con todos los tipos de equipo disponibles en el sitio web de Leuze: [www.leuze.com](http://www.leuze.com).

## Notas



¡Atención al uso conforme!





- ⌘ El producto no es un sensor de seguridad y no es apto para la protección de personas.
- ⌘ El producto solo lo pueden poner en marcha personas capacitadas.
- ⌘ Emplee el producto para el uso conforme definido.

## Para más información

- Los colores de conductor especificados se aplican cuando se utilizan cables de conexión de Leuze.

## Accesorios

### Sistema de conexión - Cables de conexión

	Código	Denominación	Artículo	Descripción
	50130282	KD S-M12-CA-P1-050	Cable de conexión	Aplicación: Resistente a los aceites y lubricantes Conexión 1: Conector redondo, M12, Axial, Conector hembra, Codificación A, 12 polos Conector redondo, LED: No Conexión 2: Final abierto Apantallado: Sí Longitud de cable: 5.000 mm Material de cubierta: PUR
	50134943	KD S-M12-CW-P1-050	Cable de conexión	Aplicación: Resistente a los aceites y lubricantes Conexión 1: Conector redondo, M12, Acodado, Conector hembra, Codificación A, 12 polos Conector redondo, LED: No Conexión 2: Final abierto Apantallado: Sí Longitud de cable: 5.000 mm Material de cubierta: PUR

### Sistema de conexión - Cables de interconexión

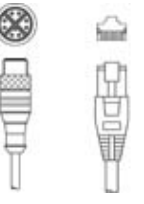
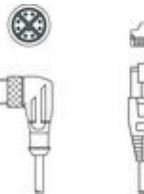
	Código	Denominación	Artículo	Descripción
	50137380	KSS GB-M12-8A-RJ45-A-P7-050	Cable de interconexión	Apropriado para interfaz: Ethernet Conexión 1: Conector redondo, M12, Axial, Conector macho, Codificación X, 8 polos Conexión 2: RJ45 Apantallado: Sí Longitud de cable: 5.000 mm Material de cubierta: PUR
	50136188	KSS GB-M12-8W-RJ45-A-P7-050	Cable de interconexión	Aplicación: Resistente a los aceites y lubricantes Apropriado para interfaz: Ethernet Conexión 1: Conector redondo, M12, Acodado, Conector macho, Codificación X, 8 polos Conexión 2: RJ45 Apantallado: Sí Longitud de cable: 5.000 mm Material de cubierta: PUR

## Accesorios

### Sistema de fijación - Escuadras de fijación

	Código	Denominación	Artículo	Descripción
	50121433	BT 300 W	Pieza de fijación	Incluye: 4 tornillos M4 x 10, 2 tornillos M6 x 10, 4 tornillos M3 x 8 Versión de la pieza de fijación: Ángulo en forma de L Fijación, lado de la instalación: Fijación pasante Fijación, del lado del equipo: Enroscable Tipo de pieza de fijación: Ajustable Material: Metal

### Sistema de fijación - Soportes giratorios

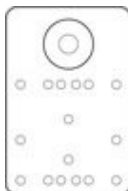
	Código	Denominación	Artículo	Descripción
	50149698	BTK IVS 1048	Pieza de fijación	Fijación, lado de la instalación: Enroscable Fijación, del lado del equipo: Cabezal esférico Material: Aluminio



## Objetivos

	Código	Denominación	Artículo	Descripción
	50148541	Lens S-M12-4F4	Objetivo	Apropiado para: IVS 1000i & DCR 1000i Distancia focal: 3,6 mm

## Iluminaciones

	Código	Denominación	Artículo	Descripción
	50148126	IL AL 023/096 RD 301	Iluminación	Tipo de artículo: Iluminación de superficie de LED Apropiado para: IVS 1000i & DCR 1000i Funciones: Funcionamiento con disparo, Control de potencia integrado Fuente de luz: LED, Rojo Ángulo de apertura, máx.: 30 ° Material de carcasa: Metal Tipo de fijación: Mediante pieza de fijación opcional, Montaje en ranura
	50148122	IL BA 012/065 RD 301 L D	Iluminación	Tipo de artículo: Iluminación de barras LED con luz homogénea conmutable Apropiado para: IVS 1000i & DCR 1000i Versión especial: Cubierta de protección lenticular Funciones: Servicio continuo Fuente de luz: LED, Rojo Ángulo de apertura, máx.: 18 ° Material de carcasa: Metal Tipo de fijación: Mediante pieza de fijación opcional, Rosca de fijación
	50148123	IL BA 012/130 RD 301 L D	Iluminación	Tipo de artículo: Iluminación de barras LED con luz homogénea conmutable Apropiado para: IVS 1000i & DCR 1000i Versión especial: Cubierta de protección lenticular Funciones: Servicio continuo Fuente de luz: LED, Rojo Ángulo de apertura, máx.: 18 ° Material de carcasa: Metal Tipo de fijación: Mediante pieza de fijación opcional, Rosca de fijación

## Accesorios

	Código	Denominación	Artículo	Descripción
	50148124	IL BA 012/240 RD 301 L D	Iluminación	Tipo de artículo: Iluminación de barras LED con luz homogénea conmutable Apropiado para: IVS 1000i & DCR 1000i Versión especial: Cubierta de protección lenticular Funciones: Servicio continuo Fuente de luz: LED, Rojo Ángulo de apertura, máx.: 18 ° Material de carcasa: Metal Tipo de fijación: Rosca de fijación, Mediante pieza de fijación opcional
	50148130	IL SP 021/007 300	Iluminación	Tipo de artículo: Iluminación con focos LED Apropiado para: IVS 1000i & DCR 1000i Funciones: Control de potencia integrado, Funcionamiento con disparo Fuente de luz: LED, Rojo Ángulo de apertura, máx.: 7 ° Material de carcasa: Metal Tipo de fijación: Mediante pieza de fijación opcional, Rosca de fijación
	50148131	IL SP 021/014 300	Iluminación	Tipo de artículo: Iluminación con focos LED Apropiado para: IVS 1000i & DCR 1000i Funciones: Funcionamiento con disparo, Control de potencia integrado Fuente de luz: LED, Rojo Ángulo de apertura, máx.: 14 ° Material de carcasa: Metal Tipo de fijación: Rosca de fijación, Mediante pieza de fijación opcional

### Nota



Encontrará una lista con todos los accesorios disponibles en el sitio web de Leuze, en la pestaña de Descargas de la página detallada del artículo.