

Hoja técnica

Columna de señalización

Código: 50149098

TL305-3MC-BZ-IOL-M12

Contenido

- Datos técnicos
- Dibujos acotados
- Conexión eléctrica
- Diagramas
- Accesorios



La figura puede variar



Datos técnicos

Datos básicos

Serie	TL 305-IOL
Incluye	1 junta plana de goma 1 tuerca M30
Tipo de emisión de señales	Óptica y acústica

Datos ópticos

Intensidad de la luz ajustable	10 ... 100 %, vía IO-Link
--------------------------------	---------------------------

Datos eléctricos

Datos de potencia

Tensión de alimentación U_B	18 ... 30 V, CC
Consumo de corriente, máx.	195 mA

Entradas

Número de entradas digitales	3 Unidad(es)
------------------------------	--------------

Entradas

Tipo	Entrada digital
Tensión de conmutación high, mín.	8 V
Tensión de conmutación low, máx.	5 V
Tipo de tensión	CC

Entrada digital 1

Función	External trigger mode: 8 preajustes de color Trigger 1
---------	---

Entrada digital 2

Función	External trigger mode: 8 preajustes de color Trigger 2
---------	---

Entrada digital 3

Función	External trigger mode: 8 preajustes de color Trigger 3
---------	---

Interfaz

Tipo	IO-Link
IO-Link	
Función	Cuatro modos de operación, configuración de color y buzzer
COM-Mode	COM2
Min. cycle time	COM2 = 5 ms
Tipo de trama	TYPE_2_V
Especificación	V1.1
Device ID	5001
SIO-Mode support	Sí

Conexión

Número de conexiones	1 Unidad(es)
----------------------	--------------

Conexión 1

Función	Alimentación de tensión Color de luz por activación de los pines (External trigger mode) IO-Link Señal IN
Tipo de conexión	Conector redondo
Tamaño de rosca	M12
Tipo	Conector macho
Material	Metal
Número de polos	5 polos
Codificación	Codificación A

Datos mecánicos

Diseño	Cilíndrico
Dimensiones (Ø x L)	50,6 mm x 184 mm
Tamaño de rosca	M30 x 1,5 mm
Material de carcasa	Metal
Carcasa de metal	Aluminio anodizado
Material de superficie de iluminación	Plástico, Policarbonato
Peso neto	310 g
Color de carcasa	Gris
Tipo de medio luminoso	LED/24V
Módulos de elementos de luz (cubierta)	3 unidades preconfeccionadas
Imagen de señales	Luz continua, parpadeante, alternante
Ángulo de irradiación	360°
Orden de los módulos (creciente)	Definido por el usuario vía IO-Link: espacio de color RGB, Ajustes de fábrica: rojo, verde, amarillo, azul, blanco, naranja, rosa

Datos ambientales

Temperatura ambiente en servicio	0 ... 50 °C
Temperatura ambiente en almacén	0 ... 50 °C

Certificaciones

Índice de protección	IP 20
Clase de seguridad	III
Certificaciones	UL

Datos acústicos

Tipo de tono	Tono continuo, intermitente lento (1 Hz), intermitente rápido (2,5 Hz)
Presión sonora	80 dB
Cantidad de tonos	3 Unidad(es)

Datos técnicos

ECLASS 5.1.4	27371230
ECLASS 8.0	27371230
ECLASS 9.0	27371230
ECLASS 10.0	27371230
ECLASS 11.0	27371230
ECLASS 12.0	27371230
ECLASS 13.0	27371230
ECLASS 14.0	27371230
ECLASS 15.0	27371230
ECLASS 16.0	27371230
ETIM 5.0	EC001042
ETIM 6.0	EC001042
ETIM 7.0	EC001042
ETIM 8.0	EC001042
ETIM 9.0	EC001042
ETIM 10.0	EC001042
UNSPSC 26.08	39111714

Dibujos acotados

Todas las medidas en milímetros

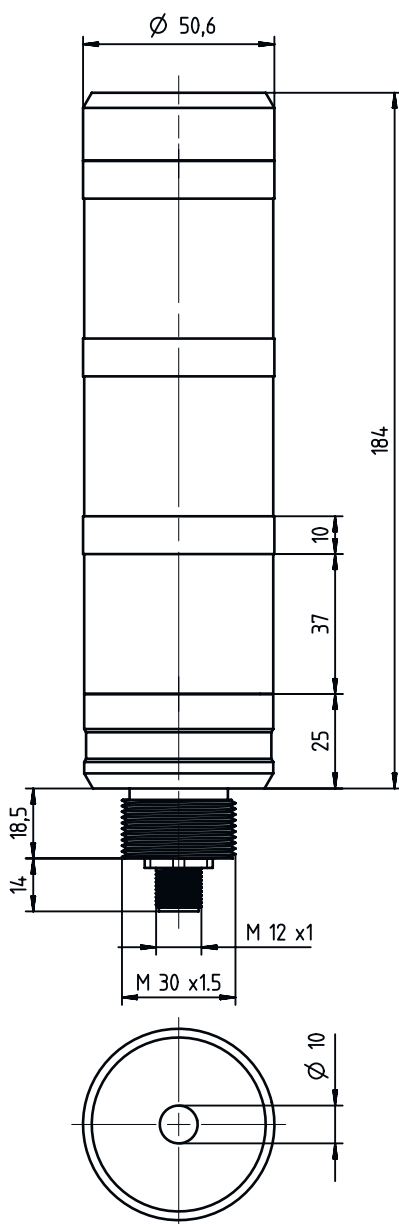

Conexión eléctrica

Conexión 1

Función	Alimentación de tensión Color de luz por activación de los pines (External trigger mode) IO-Link Señal IN
Tipo de conexión	Conector redondo
Tamaño de rosca	M12
Tipo	Conector macho
Material	Metal
Número de polos	5 polos
Codificación	Codificación A

Conexión eléctrica

Pin	Asignación de pines	Color de conductor
1	+	Marrón
2	Trigger 1	Blanco
3	-	Azul
4	Trigger 3 e IO-Link	Negro
5	Trigger 2	Gris



Diagramas



External Trigger Mode: Activation of the eight pre-sets via the three trigger inputs

Trigger Inputs			Pre-Sets	Factory Settings						
				TL305-3MC			TL305-3MC-BZ			
1	2	3		Seg. 1	Seg. 2	Seg. 3	Seg. 1	Seg. 2	Seg. 3	Buzzer
0	0	0	1	--	--	--	--	--	--	
1	0	0	2	--	--	Red	--	--	Red	
0	1	0	3	Green	--	--	Green	--	--	
1	1	0	4	--	Yellow	--	--	Yellow	--	
0	0	1	5	Blue	--	--	Blue	--	--	
1	0	1	6	White	--	--	White	--	--	
0	1	1	7	--	--	Red (slowly flashing)	--	--	Red (slowly flashing)	Buzzer (1 Hz)
1	1	1	8	--	--	Red (rapidly flashing)	--	--	Red (rapidly flashing)	Buzzer (2.5 Hz)

All trigger inputs have a delay of ~50 ms. Pre-sets can be defined via IO-Link.

Accesorios

Sistema de conexión - Unidad de conexión

	Código	Denominación	Artículo	Descripción
	50144900	MD 798i-11-82/L5-2222	Maestro IO-Link	Consumo de corriente, máx.: 11.000 mA Interfaz: IO-Link, Detección de protocolo automática, EtherNet IP, Modbus TCP, PROFINET Conexiones: 12 Unidad(es) Conexiones de sensores: 8 Unidad(es) Índice de protección: IP 67, IP 65, IP 69K
	50121098	SET MD12-US2-IL1.1 + Zub.	Set de diagnosis	Tensión de alimentación: CC Interfaz: USB Conexiones: 2 Unidad(es) Índice de protección: IP 20

Sistema de conexión - Cables de conexión



	Código	Denominación	Artículo	Descripción
	50132079	KD U-M12-5A-V1-050	Cable de conexión	Aplicación: Resistente a sustancias químicas Conexión 1: Conector redondo, M12, Axial, Conector hembra, Codificación A, 5 polos Conector redondo, LED: No Conexión 2: Final abierto Apantallado: No Longitud de cable: 5.000 mm Material de cubierta: PVC

Accesorios

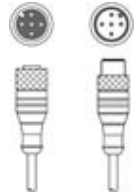
Sistema de conexión - Cables de interconexión

	Código	Denominación	Artículo	Descripción
	50133298	KDS U-M12-5A-M12-5A-V1-050	Cable de interconexión	Aplicación: Resistente a sustancias químicas Conexión 1: Conector redondo, M12, Axial, Conector hembra, Codificación A, 5 polos Conexión 2: Conector redondo, M12, Axial, Conector macho, Codificación A, 5 polos Apantallado: No Longitud de cable: 5.000 mm Material de cubierta: PVC

Montaje

	Código	Denominación	Artículo	Descripción
	50149110	TL305-AC.EP.100	Elementos de columna de señalización	Diseño: Cilíndrico Versión: Tubo de prolongación Fijación, lado de la instalación: Enroscable
	50149111	TL305-AC.MB1	Elementos de columna de señalización	Diseño: En forma de L Versión: Ángulo en forma de L Fijación, lado de la instalación: Enroscable
	50149109	TL305-AC.MF.65	Elementos de columna de señalización	Diseño: Cilíndrico Versión: Pie de montaje Fijación, lado de la instalación: Enroscable

Nota



Encontrará una lista con todos los accesorios disponibles en el sitio web de Leuze, en la pestaña de Descargas de la página detallada del artículo.