

Datos técnicos

Datos básicos

Serie	BCL 8
-------	-------

Funciones

Funciones	AutoConfig
	AutoRefIAct
	Comparación con códigos de referencia
	Control de puerta de lectura
	Daisy Chain
	Formato de salida seleccionable
	I/O
	Indicador LED
	Lectura múltiple
	Modo de ajuste

Datos de lectura

Tipos de códigos legibles	2/5 Interleaved
	Codabar
	Code 128
	Code 39
	Code 93
	EAN 128
	EAN 8/13
	EAN Addendum
	Pharma Code
	Pharmacode (disponible bajo demanda)
	UPC

Velocidad de escaneo, típica	500 scans/s
Códigos de barras por puerta de lectura, número máx.	63 Unidad(es)

Datos ópticos

Distancia de lectura	50 ... 110 mm
Fuente de luz	Láser, Rojo
Longitud de onda	655 nm
Láser de clase	1, IEC/EN 60825-1:2014
Forma de señal de emisión	Continuo
Ángulo de apertura útil (apertura del campo de lectura)	60 °
Tamaño de módulo	0,12 ... 0,4 mm
Sistema de lectura	Escáner lineal
Velocidad de escaneo	500 scans/s
Desviación de haz	Vía rueda poligonal rotatoria
Salida del haz de luz	Frontal

Datos eléctricos

Circuito de protección	Protección contra cortocircuito
------------------------	---------------------------------

Datos de potencia

Tensión de alimentación U_B	4,75 ... 5,5 V, CC
Consumo de corriente, máx.	250 mA

Entradas/salidas seleccionables

Corriente de salida, máx.	20 mA
Número de entradas/salidas seleccionables	1 Unidad(es)
Tipo de tensión, salidas	CC
Tensión de conmutación, salidas	Típ. U_B / 0 V
Tipo de tensión, entradas	CC
Tensión de conmutación, entradas	Máx. 24 V CC
	Típ. U_B / 0 V
Corriente de entrada, máx.	20 mA

Entrada/salida 1

Función	Libremente configurable
---------	-------------------------

Interfaz

Tipo	RS 232
------	--------

RS 232

Función	Proceso
Velocidad de transmisión	4.800 ... 57.600 Bd
Formato de datos	Ajustable
Bit de arranque	1
Bit de datos	7,8
Bit de stop	1,2
Paridad	Ajustable
Protocolo de transmisión	Ajustable
Codificación de datos	ASCII
	HEX

Interfaz servicio

Tipo	RS 232
------	--------

RS 232

Función	Servicio
---------	----------

Conexión

Número de conexiones	1 Unidad(es)
----------------------	--------------

Conexión 1

Función	Interfaz de datos
	PWR / SW IN/OUT
Tipo de conexión	Conector redondo
Tamaño de rosca	M12
Tipo	Conector macho
Material	Metal
Número de polos	5 polos
Codificación	Codificación A

Datos mecánicos

Diseño	Cúbico
Dimensiones (An x Al x L)	40,3 mm x 48 mm x 15 mm
Material de carcasa	Metal
Carcasa de metal	Cinc
Material, cubierta de óptica	Vidrio
Peso neto	120 g
Color de carcasa	Plata
Tipo de fijación	Fijación pasante
	Mediante pieza de fijación opcional
	Ranuras de cola de milano
	Rosca de fijación

Datos técnicos

Operación e Indicación

Tipo de indicación	LED
Número de LED	2 Unidad(es)

Datos ambientales

Temperatura ambiente en servicio	0 ... 40 °C
Temperatura ambiente en almacén	-20 ... 60 °C
Humedad del aire relativa (sin condensación)	0 ... 90 %

Certificaciones

Índice de protección	IP 67
Clase de seguridad	III
Certificaciones	c UL US
Método de prueba CEM según norma	EN 61000-6-2, -3
Método de prueba choque según norma	IEC 60068-2-27, test Ea
Método de prueba vibración según norma	IEC 60068-2-6, test Fc
Patentes de EE.UU.	US 6,735,007 B

Clasificación

Número de arancel	84719000
ECLASS 5.1.4	27280102
ECLASS 8.0	27280102
ECLASS 9.0	27280102
ECLASS 10.0	27280102
ECLASS 11.0	27280102
ECLASS 12.0	27280102
ECLASS 13.0	27280102
ECLASS 14.0	27280102
ECLASS 15.0	27280102
ECLASS 16.0	27280102
ETIM 5.0	EC002550
ETIM 6.0	EC002550
ETIM 7.0	EC002550
ETIM 8.0	EC002550
ETIM 9.0	EC002550
ETIM 10.0	EC002550
UNSPSC 26.08	43211701

Dibujos acotados

Todas las medidas en milímetros

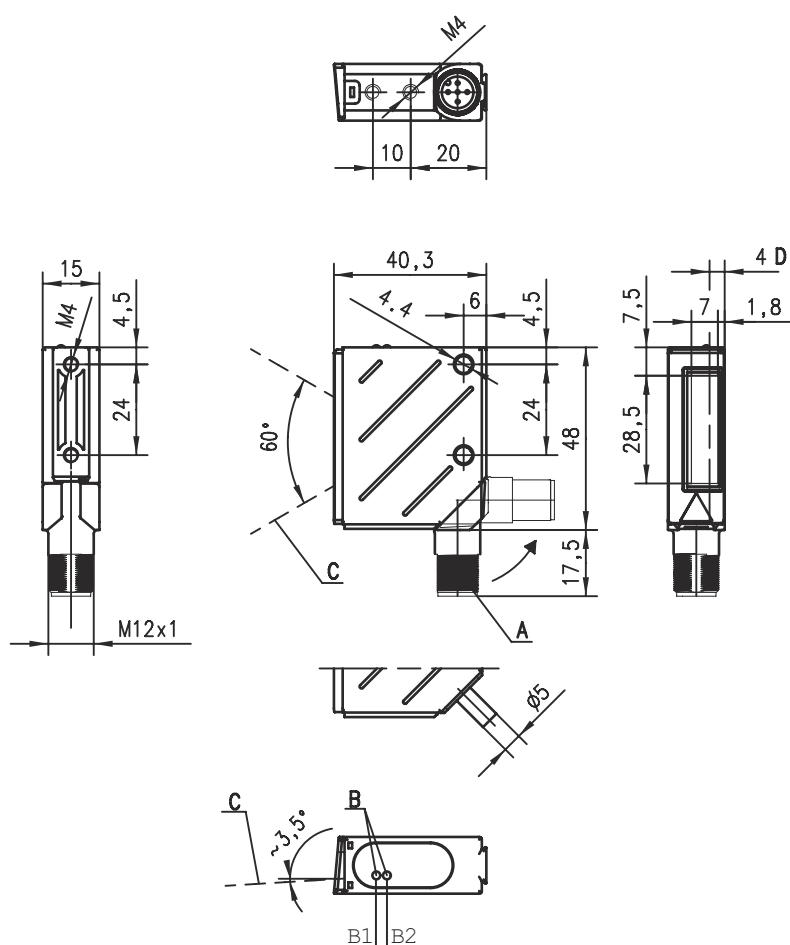

- A Conector giratorio 90°
- B1 LED de estado
- B2 LED decod.
- C Haz láser
- D Eje óptico

Conexión eléctrica

Conexión 1

Función	Interfaz de datos PWR / SW IN/OUT
Tipo de conexión	Conector redondo
Tamaño de rosca	M12
Tipo	Conector macho
Material	Metal
Número de polos	5 polos
Codificación	Codificación A

Pin	Asignación de pines
1	+5 V CC
2	RS 232 TxD
3	GND
4	RS 232 RxD
5	SW IN/OUT

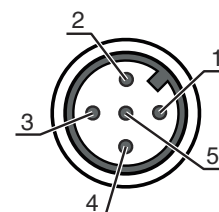

Diagramas

Curva del campo de lectura

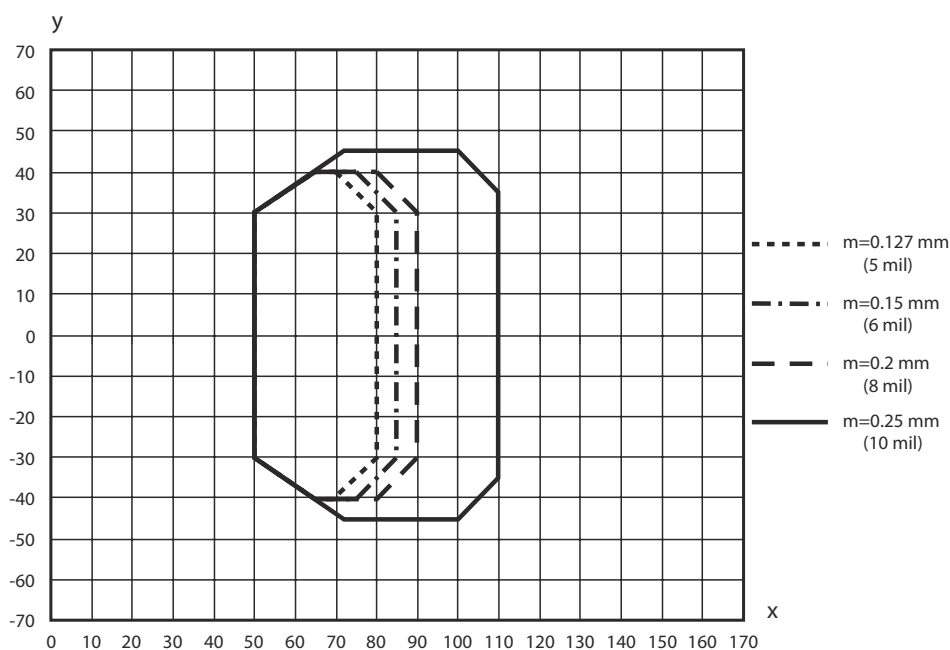

x Distancia del campo de lectura [mm]
y Ancho del campo de lectura [mm]

Operación e Indicación

LED	Display	Significado
1	Verde, parpadeante	Equipo correcto, fase de inicialización
	Verde, luz continua	Disponibilidad
	Rojo, parpadeante	Equipo correcto, aviso activado
	Rojo, luz continua	Error del equipo

Operación e Indicación

LED	Display	Significado
1	Naranja, parpadeante	Modo de operación de servicio
2	Verde, luz continua	Lectura satisfactoria
	Rojo, luz continua	Ningún resultado de la lectura
	Naranja, luz continua	Puerta de lectura activada

Notas



¡Atención al uso conforme!



- ↪ El producto no es un sensor de seguridad y no es apto para la protección de personas.
- ↪ El producto solo lo pueden poner en marcha personas capacitadas.
- ↪ Emplee el producto para el uso conforme definido.



En aplicaciones UL:



- ↪ En aplicaciones UL está permitido el uso exclusivamente en circuitos de Class 2 según NEC (National Electric Code).





¡ATENCIÓN! RADIACIÓN LÁSER – PRODUCTO LÁSER DE CLASE 1



- El equipo cumple los requisitos conforme a la IEC/EN 60825-1:2014 para un producto de **láser de clase 1** y las disposiciones conforme a la U.S. 21 CFR 1040.10 con las divergencias correspondientes a la Laser Notice No. 56 del 08/05/2019.
- ↪ Observe las vigentes medidas de seguridad de láser locales.
 - ↪ No están permitidas las intervenciones ni las modificaciones en el equipo.
El equipo no contiene ninguna pieza que el usuario deba ajustar o mantener.
Una reparación solo debe ser llevada a cabo por Leuze electronic GmbH + Co. KG.



Accesorios

Sistema de conexión - Unidad de conexión

	Código	Denominación	Artículo	Descripción
	50104790	MA 8-01	Unidad de conexión modular	Tensión de alimentación: 10 ... 30 V, CC Consumo de corriente, máx.: 50 mA Interfaz: RS 485 Conexiones: 3 Unidad(es) Índice de protección: IP 67
	50101699	MA 8.1	Unidad de conexión modular	Tensión de alimentación: 10 ... 30 V, CC Consumo de corriente, máx.: 50 mA Interfaz: RS 232 Conexiones: 3 Unidad(es) Índice de protección: IP 67

Accesorios

Sistema de conexión - Cables de conexión

	Código	Denominación	Artículo	Descripción
	50040757	KB 008-3000 A	Cable de conexión	Aplicación: Resistente a los aceites y lubricantes Conexión 1: Conector redondo, M12, Axial, Conector hembra, Codificación A, 5 polos Conector redondo, LED: No Conexión 2: Final abierto Apantallado: Sí Longitud de cable: 3.000 mm Material de cubierta: PUR
	50101941	KB-008-3000 A-S	Cable de conexión	Aplicación: Resistente a los aceites y lubricantes Conexión 1: Conector redondo, M12, Axial, Conector macho, Codificación A, 5 polos Conector redondo, LED: No Conexión 2: Final abierto Apantallado: Sí Longitud de cable: 3.000 mm Material de cubierta: PUR

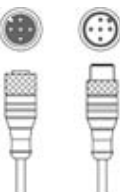

Sistema de conexión - Cables de interconexión

	Código	Denominación	Artículo	Descripción
	50133891	KDS S-M12-5A-M12-5A-P1-030	Cable de interconexión	Aplicación: Resistente a los aceites y lubricantes Conexión 1: Conector redondo, M12, Axial, Conector hembra, Codificación A, 5 polos Conexión 2: Conector redondo, M12, Axial, Conector macho, Codificación A, 5 polos Apantallado: Sí Longitud de cable: 3.000 mm Material de cubierta: PUR

Sistema de fijación - Fijaciones con varilla

	Código	Denominación	Artículo	Descripción
	50127177	BTU 008M-D10	Sistema de montaje	Versión de la pieza de fijación: Sistema de montaje Fijación, lado de la instalación: Sujeción de apriete en chapa, Para varilla 10 mm Fijación, del lado del equipo: Enroscable Tipo de pieza de fijación: Giratorio en 360°, Ajustable, Puede unirse por apriete Material: Metal

Sistema de fijación - Otros

	Código	Denominación	Artículo	Descripción
	50036196	BT 8-0	Pieza de fijación	Versión de la pieza de fijación: Soporte presor Fijación, lado de la instalación: Rosca de fijación Fijación, del lado del equipo: Puede unirse por apriete Tipo de pieza de fijación: Rígido Material: Metal Amortiguación de vibraciones: No
	50104791	BT 8-01	Pieza de fijación	Fijación, lado de la instalación: Fijación pasante Fijación, del lado del equipo: Enroscable Material: Metal

Accesorios

Nota



🔗 Encontrará una lista con todos los accesorios disponibles en el sitio web de Leuze, en la pestaña de Descargas de la página detallada del artículo.