

Folha de dados técnicos

Scanner a laser

N.º do art.: 50153046

ROD 308



A imagem pode divergir

Conteúdo

- Dados técnicos
- Desenhos dimensionais
- Conexão elétrica
- Notas
- Acessórios



Ethernet



Dados técnicos

Dados básicos

Série	ROD 300
Aplicação	Controle do recipiente Medição de contornos Navegação

Funções

Funções	Emissão do valor da distância e da amplitude do sinal por segmento angular
---------	----------------------------------------------------------------------------

Dados óticos

Alcance de operação	0,08 ... 25 m
Fonte de luz	Laser, Infravermelho
Comprimento de onda	905 nm
Classe de laser	1, IEC/EN 60825-1:2014
Resolução angular	0,1° a 40 Hz 0,2° a 50 Hz 0,2° a 80 Hz
Espectro angular	275 °

Dados de medição

Área de detecção	0,08 ... 25 m, Reflectância > 90% 7 m a 1,8% de reflexão 15 m a 10% de reflexão 25 m a 90% de reflexão
Precisão de medição	
Erro sistemático	± 10 mm
Erro estatístico (1σ)	≤ 5 mm (0,08 – 7 m) ≤ 10 mm (7 – 15 m) ≤ 6 mm (0,08 – 25 m) para refletores

Dados elétricos

Proteção do circuito	Proteção contra circuito cruzado Proteção contra sobretensão
Dados de desempenho	
Tensão de alimentação U_B	12 ... 24 V, CC, -10 ... 30 %

Comportamento temporal

Tempo de resposta	12,5 ... 25 ms
-------------------	----------------

Interface de serviço

Tipo	Ethernet
Ethernet	
Função	Configuração/ Parametrização Diagnóstico Indicação do contorno medido
Conexão	Conector M12, de 4 polos, codificação D

Conexão

Número de conexões	2 Unid.
--------------------	---------

Conexão 1

Função	Interface de máquina
Tipo de conexão	Conector redondo
Tamanho da rosca	M12
Tipo	male
Material	Metal
Número de polos	12 polos
Codificação	Código A

Conexão 2

Função	Interface de dados Transmissão do valor medido através de TCP/IT e UDP (intensidade do sinal, distância e representação do processo)
Tipo de conexão	Conector redondo
Tamanho da rosca	M12
Tipo	female
Material	Metal
Número de polos	4 polos
Codificação	Código D

Dados mecânicos

Dimensões (L x A x C)	80 mm x 80 mm x 85 mm
Material da carcaça	Metal Plástico
Carcaça metal	Zinco fundido
Material da cobertura da parte ótica	Plástico
Peso líquido	630 g
Cor da carcaça	Prata Vermelho, RAL 3000
Tipo de fixação	Através de suporte de fixação opcional Fixação de passagem Placa de montagem

Operação e indicação

Nota	Para obter mais detalhes sobre a atribuição do segmento circular do LED, consulte o manual de instruções em www.leuze.com
------	--------------------------------------------------------------------------------------------------------------------------------------------------------------

Dados do ambiente

Temperatura ambiente, operação	-30 ... 60 °C
Temperatura ambiente, armazenamento	-40 ... 70 °C
Umidade relativa do ar (sem condensação)	0 ... 95 %

Certificações

Grau de proteção	IP 67
Classe de proteção	III

Dados técnicos

Número da pauta aduaneira	85365019
ECLASS 5.1.4	27270990
ECLASS 8.0	27270913
ECLASS 9.0	27270913
ECLASS 10.0	27270913
ECLASS 11.0	27270913
ECLASS 12.0	27270913
ECLASS 13.0	27270913
ECLASS 14.0	27270913
ECLASS 15.0	27270913
ECLASS 16.0	27270913
ETIM 5.0	EC002550
ETIM 6.0	EC002550
ETIM 7.0	EC002550
ETIM 8.0	EC002550
ETIM 9.0	EC002550
ETIM 10.0	EC002550
UNSPSC 26.08	39121528

Desenhos dimensionais

Todas as medidas em milímetros

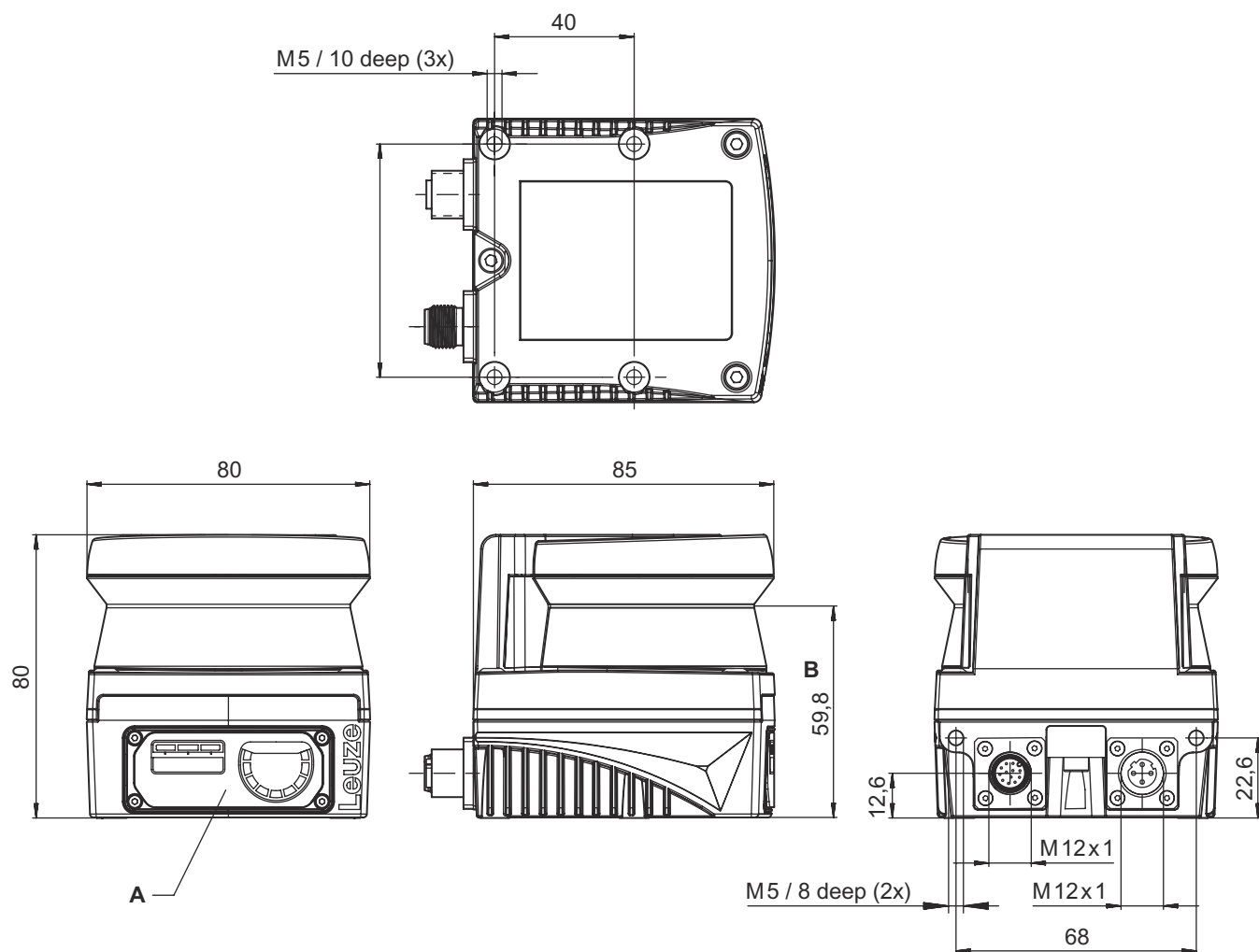

- A LEDs de status
- B Plano de varredura

LEDs de status

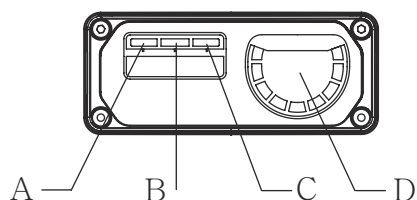

- A Alimentação de tensão
- B Ethernet
- C Erro
- D Indicação de contaminação

Conexão elétrica

Conexão 1

Função	Interface de máquina
Tipo de conexão	Conector redondo
Tamanho da rosca	M12
Tipo	male
Material	Metal
Número de polos	12 polos
Codificação	Código A
Invólucro de conector	FE/SHIELD

Pino Ocupação de pinos

Pino	Ocupação de pinos
1	OUT 1 WARNING
2	+24 V CC
3	n.c.
4	n.c.
5	OUT ERROR
6	n.c.
7	0 V CC
8	n.c.
9	n.c.
10	n.c.
11	n.c.
12	n.c.



Conexão 2

Função	Interface de dados Transmissão do valor medido através de TCP/IT e UDP (intensidade do sinal, distância e representação do processo)
Tipo de conexão	Conector redondo
Tamanho da rosca	M12
Tipo	female
Material	Metal
Número de polos	4 polos
Codificação	Código D
Invólucro de conector	FE/SHIELD

Pino Ocupação de pinos

Pino	Ocupação de pinos
1	TD+
2	RD+
3	TD-
4	RD-

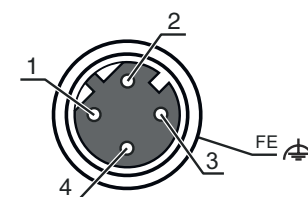

Notas



Respeitar a utilização prevista!



- ↪ O produto só deve ser colocado em operação por pessoas capacitadas.
- ↪ Aplique o produto apenas de acordo com a sua utilização prevista.

Notas



ATENÇÃO! RADIAÇÃO LASER INVISÍVEL – EQUIPAMENTO LASER CLASSE 1



O dispositivo cumpre os requisitos da IEC/EN 60825-1:2014 para um produto da **classe de laser 1**, bem como as disposições conforme a U.S. 21 CFR 1040.10 com os desvios correspondentes a Laser Notice No. 56 de 08.05.2019.

↳ Observe as determinações legais locais quanto à proteção contra radiação laser.

↳ Manipulações e alterações do dispositivo não são permitidas.

O dispositivo não contém nenhuma peça que deva ser ajustada ou esteja sujeita a manutenção por parte do utilizador. Um reparo pode ser efetuado apenas pela Leuze electronic GmbH + Co. KG.

Downloads



Os documentos válidos podem ser encontrados na internet em www.leuze.com.

↳ Acesse a homepage da Leuze em www.leuze.com

↳ Insira como termo de busca a designação de tipo ou o número de artigo do dispositivo.

↳ Os documentos válidos podem ser encontrados na página do produto do dispositivo, na guia **Downloads**.

Acessórios

Tecnologia de conexão - Cabos de conexão

	N.º do art.	Designação	Artigo	Descrição
	50130282	KD S-M12-CA-P1-050	Cabo de conexão	<p>Aplicação: Resistente a óleo e lubrificantes</p> <p>Conexão 1: Conector redondo, M12, Axial, female, Código A, 12 polos</p> <p>Conector redondo, LED: Não</p> <p>Conexão 2: Extremidade aberta</p> <p>Blindado: Sim</p> <p>Comprimento do cabo: 5.000 mm</p> <p>Material da bainha: PUR</p>

Tecnologia de conexão - Cabos de ligação

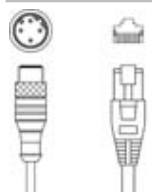
	N.º do art.	Designação	Artigo	Descrição
	50135081	KSS ET-M12-4A-RJ45-A-P7-050	Cabo de ligação	<p>Aplicação: Resistente a óleo e lubrificantes</p> <p>Adequado para interface: Ethernet</p> <p>Conexão 1: Conector redondo, M12, Axial, male, Código D, 4 polos</p> <p>Conexão 2: RJ45</p> <p>Blindado: Sim</p> <p>Comprimento do cabo: 5.000 mm</p> <p>Material da bainha: PUR</p>

Tecnologia de conexão - Adaptadores

	N.º do art.	Designação	Artigo	Descrição
	50149892	D U-M12-CA-K PWR27	Adaptador	<p>Número de conexões: 2 Unid.</p> <p>Conexão 1: Conector redondo, M12, Axial, female, Código A, 12 polos</p> <p>Conexão 2: Conector fêmea jack</p>

Acessórios

	N.º do art.	Designação	Artigo	Descrição
	50110748	NT 24-24W	Fonte de alimentação	Tipo de fonte de alimentação: Fonte de alimentação com conector Saída: 24 V CC, 1 A Entrada: 110 ... 240 V AC, 50 ... 60 Hz

Tecnologia de fixação - Suportes de fixação

	N.º do art.	Designação	Artigo	Descrição
	50153212	BTU 510M-Set	Sistema de montagem	Adequado para: Scanner a laser ROD 300, ROD 500 Versão: Sistema de montagem, ajustável em 2 eixos Tipo de fixação, lado da instalação: Fixação de passagem Tipo de fixação, lado do dispositivo: Parafusável Área de oscilação: -5 ... 5 ° Material: Aço, galvanizado

Nota



Uma lista com todos os artigos de acessórios disponíveis encontra-se na página da Leuze na internet, na guia Download da página de detalhes do artigo.