

## Technisch gegevensblad Reflectorfotocel gepolariseerd

Art.-nr.: 50152582

PRK5B.D/4-200-M8.3



Afbeelding kan afwijken

### Inhoud

- Technische gegevens
- Maattekeningen
- Elektrische aansluiting
- Diagrammen
- Bediening en display
- Reflectoren & reflecterende folie
- Artikelsleutel
- Opmerkingen
- Toebehoren



## Technische gegevens

### Basisgegevens

|                  |  |
|------------------|--|
| Serie            | 5B   |
| Werkingsprincipe | Reflectie-principe                           |
| Applicatie       | Detectie van in krimpfolie verpakte objecten |

### Optische gegevens

|                    |   |
|--------------------|---|
| Bedrijfsreikwijdte | 0,04 ... 4 m, met reflector TK(S) 100x100 |
| Bedrijfsreikwijdte | gewaarborgde reikwijdte                   |
| Reikwijdtegrenzen  | 0,03 ... 5 m, met reflector TK(S) 100x100 |
| Reikwijdtegrenzen  | typische reikwijdte                       |
| Lichtbron          | LED, Rood                                 |
| Golflengte         | 645 nm                                    |
| Zendsignaalvorm    | gepulst                                   |
| LED-groep          | Vrije groep (volgens EN 62471)            |

### Elektrische gegevens

|             |   |
|-------------|---|
| Bluscircuit | Kortsluitbeveiliging<br>Ompoolbeveiliging |
|-------------|---|

### Prestatiegegevens

|                        |                                    |
|------------------------|------------------------------------|
| Voedingsspanning $U_B$ | 10 ... 30 V, DC, incl. restdrempel |
| Restdrempel            | 0 ... 15 %, van $U_B$              |
| Nullaststroom          | 0 ... 20 mA                        |

### Uitgangen

|                                  |       |
|----------------------------------|-------|
| Aantal digitale schakeluitgangen | 1 St. |
|----------------------------------|-------|

### Schakeluitgangen

|                     |   |
|---------------------|---|
| Spanningstype       | DC  |
| Schakelstroom, max. | 50 mA   |
| Schakelspanning     | hoog: $\geq(U_B - 2,5V)$<br>low: $\leq 2,5 V$ |

### Schakeluitgang 1

|                 |  |
|-----------------|--|
| Schakelement    | Transistor, PNP  |
| Schakelprincipe | lichtschakelend<br>(donkerschakelend door ompoling van $U_B$ ) |

### Tijdgedrag

|                       |        |
|-----------------------|--------|
| Schakelfrequentie     | 500 Hz |
| Aansprektijd          | 1 ms   |
| Gereedheidsvertraging | 300 ms |

### Aansluiting

#### Aansluiting 1

|                  |                                     |
|------------------|-------------------------------------|
| Functie          | Signaal OUT<br>Spanningsvoorziening |
| Type aansluiting | Kabel met ronde stekker             |
| Kabellengte      | 200 mm                              |
| Materiaal mantel | PVC                                 |
| Kabelkleur       | zwart                               |
| Aantal aders     | 3 -draads                           |
| Aderdoorsnede    | 0,14 mm <sup>2</sup>                |
| Schroefdraadmaat | M8                                  |
| Type             | male                                |
| Materiaal        | Kunststof                           |
| Aantal polen     | 3 -polig                            |

### Mechanische gegevens

|                           |   |
|---------------------------|---|
| Afmeting (b x h x l)      | 11 mm x 32,4 mm x 20 mm   |
| Materiaal behuizing       | Kunststof   |
| Behuizing kunststof       | PC-ABS  |
| Materiaal optiekafdekking | Kunststof   |
| Nettogewicht              | 40 g  |
| Kleur behuizing           | Rood<br>zwart   |
| Type bevestiging          | Twee M3-schroefdraadhulzen<br>via optioneel bevestigingsonderdeel |
| Materiaalverdraagzaamheid | ECOLAB  |

### Bediening en display

|               |       |
|---------------|-------|
| Type weergave | LED   |
| Aantal LED's  | 2 St. |

### Omgevingsgegevens

|                              |               |
|------------------------------|---------------|
| Omgevingstemperatuur bedrijf | -40 ... 60 °C |
| Omgevingstemperatuur opslag  | -40 ... 70 °C |

### Certificeringen

|                   |               |
|-------------------|---------------|
| Beschermingsgraad | IP 67         |
| Beschermingsgraad | III           |
| Goedkeuringen     | c UL US       |
| Geldige norm      | IEC 60947-5-2 |

### Classificatie

|                    |          |
|--------------------|----------|
| Douanetariefnummer | 85365019 |
| ECLASS 5.1.4       | 27270902 |
| ECLASS 8.0         | 27270902 |
| ECLASS 9.0         | 27270902 |
| ECLASS 10.0        | 27270902 |
| ECLASS 11.0        | 27270902 |
| ECLASS 12.0        | 27270902 |
| ECLASS 13.0        | 27270902 |
| ECLASS 14.0        | 27270902 |
| ECLASS 15.0        | 27270902 |
| ETIM 5.0           | EC002717 |
| ETIM 6.0           | EC002717 |
| ETIM 7.0           | EC002717 |
| ETIM 8.0           | EC002717 |
| ETIM 9.0           | EC002717 |

## Maattekeningen

Alle maten in millimeter

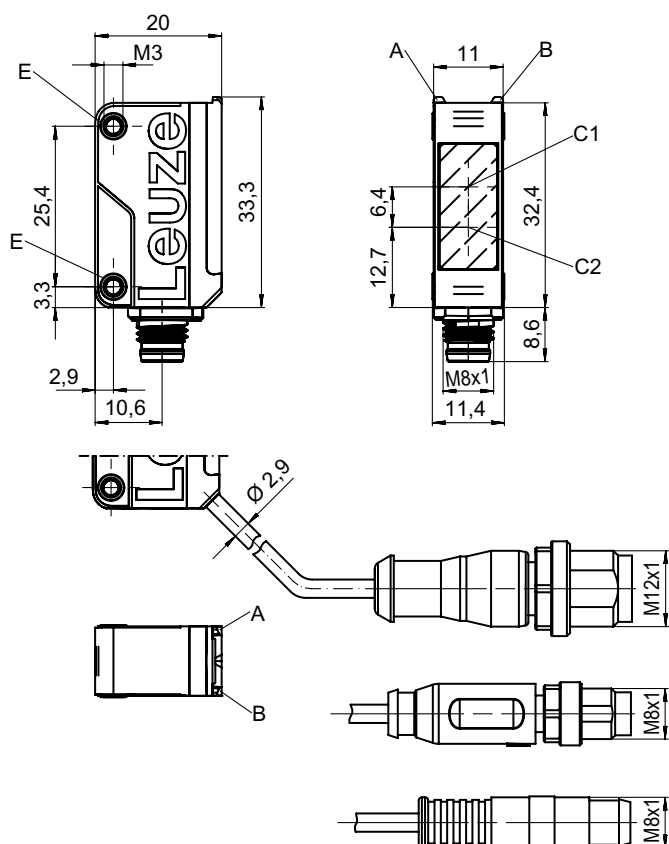

- A LED groen
- B LED geel
- C1 Ontvanger
- C2 Zender
- E Schroefdraadhuls

## Elektrische aansluiting

### Aansluiting 1

|                  |                         |
|------------------|-------------------------|
| Functie          | Signaal OUT             |
|                  | Spanningsvoorziening    |
| Type aansluiting | Kabel met ronde stekker |
| Kabellengte      | 200 mm                  |
| Materiaal mantel | PVC                     |
| Kabelkleur       | zwart                   |
| Aantal aders     | 3 -draads               |
| Aderdoorsnede    | 0,14 mm <sup>2</sup>    |
| Schroefdraadmaat | M8                      |
| Type             | male                    |
| Materiaal        | Kunststof               |
| Aantal polen     | 3 -polig                |

### Pin Pintoewijzing

|   |       |
|---|-------|
| 1 | V+    |
| 2 | GND   |
| 3 | OUT 1 |



# Diagrammen

## Typisch aanspreekgedrag (TKS100x100)

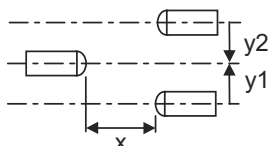
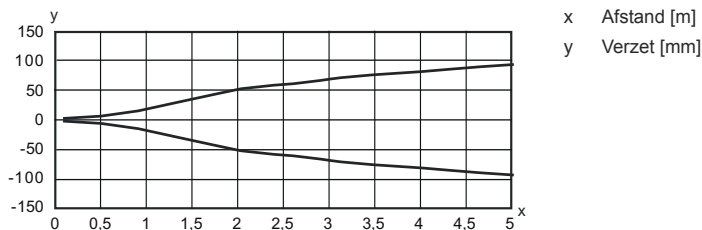

## Typische functiereserve

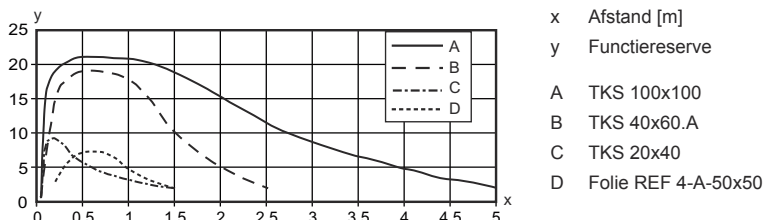





## Bediening en display

| LED | Display              | Verklaring                         |
|-----|----------------------|------------------------------------|
| 1   | geel, permanent aan  | Lichtweg vrij                      |
|     | geel, knipperend     | Lichtweg vrij, geen functiereserve |
| 2   | groen, permanent aan | Bedrijfsgereedheid                 |

## Reflectoren & reflecterende folie

|  | Art.-nr. | Benaming      | Bedrijfsreikwijdte<br>Reikwijdtegrenzen | Beschrijving  |
|--|----------|---------------|---|---|
|  | 50108300 | REF 4-A-50x50 | 0,25 ... 1,2 m<br>0,2 ... 1,5 m         | Bouwvorm: rechthoekig<br>Reflectievlak: 50 mm x 50 mm<br>Materiaal: Kunststof<br>Chemische materiaalaanduiding: PMMA<br>Bevestiging: zelfklevend  |
|  | 50024127 | TK 82.2       | 0,04 ... 3,5 m<br>0,03 ... 4,2 m        | Bouwvorm: rond<br>Tripelrastergrootte: 4 mm<br>Reflectievlak diameter: 79 mm<br>Materiaal: Kunststof<br>Dragermateriaal: Kunststof<br>Chemische materiaalaanduiding: PMMA8N<br>Bevestiging: Doorgaande bevestiging. De achterzijde kan worden beplakt |

## Reflectoren & reflecterende folie

|  | Art.-nr. | Benaming    | Bedrijfsreikwijdte<br>Reikwijdtegrenzen | Beschrijving   |
|--|----------|-------------|---|--|
|   | 50022816 | TKS 100X100 | 0,04 ... 4 m<br>0,03 ... 5 m            | Bouwvorm: rechthoekig<br>Tripelrastergrootte: 4 mm<br>Reflectievlak: 96 mm x 96 mm<br>Materiaal: Kunststof<br>Dragermateriaal: Kunststof<br>Chemische materiaalaanduiding: PMMA8N<br>Bevestiging: Doorgaande bevestiging, kleeftbaar   |
|   | 50081283 | TKS 20X40   | 0,05 ... 1,1 m<br>0,04 ... 1,4 m        | Bouwvorm: rechthoekig<br>Tripelrastergrootte: 2,3 mm<br>Reflectievlak: 16 mm x 38 mm<br>Materiaal: Kunststof<br>Dragermateriaal: Kunststof<br>Chemische materiaalaanduiding: PMMA8N<br>Bevestiging: Doorgaande bevestiging, kleeftbaar |
|   | 50023525 | TKS 30X50   | 0,05 ... 1,4 m<br>0,04 ... 1,8 m        | Bouwvorm: rechthoekig<br>Tripelrastergrootte: 3 mm<br>Reflectievlak: 27 mm x 44 mm<br>Materiaal: Kunststof<br>Dragermateriaal: Kunststof<br>Chemische materiaalaanduiding: PMMA8N<br>Bevestiging: Doorgaande bevestiging, kleeftbaar   |
|  | 50040820 | TKS 40X60   | 0,04 ... 2,2 m<br>0,03 ... 2,7 m        | Bouwvorm: rechthoekig<br>Tripelrastergrootte: 4 mm<br>Reflectievlak: 37 mm x 56 mm<br>Materiaal: Kunststof<br>Dragermateriaal: Kunststof<br>Chemische materiaalaanduiding: PMMA8N<br>Bevestiging: Doorgaande bevestiging, kleeftbaar   |
|  | 50125455 | TKS 40x60.A | 0,04 ... 2 m<br>0,03 ... 2,5 m          | Bouwvorm: rechthoekig<br>Tripelrastergrootte: 2,3 mm<br>Reflectievlak: 36,8 mm x 55,8 mm<br>Materiaal: Kunststof<br>Dragermateriaal: Kunststof<br>Chemische materiaalaanduiding: PMMA8N<br>Bevestiging: schroefbaar, kleeftbaar        |

## Artikelsleutel

Artikelaanduiding: **AAA5B D-E.FF/GG.HH-JJ**

|              |   |
|--------------|---|
| <b>AAA5B</b> | <b>Werkingsprincipe / bouwvorm</b><br>LS5B: Zender-ontvanger systeem zender<br>LE5B: Zender-ontvanger systeem ontvanger<br>PRK5B: Reflectorfotocel met polarisatiefilter<br>HT5B: Reflectorlichttaster met achtergrondonderdrukking<br>ET5B: reflectorlichttaster energetisch   |
| <b>D</b>     | <b>Lichtsoort</b><br>Vervalt: rood licht<br>I: infrarood  |
| <b>E</b>     | <b>Vooringestelde tastafstand (optioneel)</b><br>Vervalt: reikwijdte volgens gegevensblad<br>xxxF: vooringestelde tastafstand [mm]  |
| <b>FF</b>    | <b>Uitrusting</b><br>1: potentiometer 270°<br>D: detectie van in krimpfolie verpakte objecten<br>M: Herkenning van semi-transparante media en transparante folies<br>XL: extra lange lichtvlek<br>Vervalt bij reflectorfotocellen (PRK): reikwijdte niet instelbaar<br>Vervalt bij ET / HT: tastafstand instelbaar via 8-slagsspindel |

## Artikelsleutel

|           |   |
|-----------|---|
| <b>GG</b> | <b>Schakeluitgang / functie</b><br>2: NPN-transistoruitgang, lichtschakelend<br>N: NPN-transistoruitgang, donkerschakelend<br>4: PNP-transistoruitgang, lichtschakelend<br>P: PNP-transistoruitgang, donkerschakelend<br>9: deactiveringsingang (deactivering met high-sigitaal)<br>X: Pin niet toegewezen  |
| <b>HH</b> | <b>Elektrische aansluiting</b><br>Vervalt: kabel, standaardlengte 2000 mm, 3-aderig<br>M8: ronde M8-stekkerverbinding, 4-polig (connector)<br>200-M12: kabel, lengte 200 mm met ronde M12-stekkerverbinding, 4-polig, axiaal (connector)<br>200-M8: kabel, lengte 200 mm met ronde M8-stekkerverbinding, 4-polig, axiaal (connector)<br>200-M8.3: kabel, lengte 200 mm met ronde M8-stekkerverbinding, 3-polig, axiaal (connector)<br>200-M8.1: kabel, lengte 200 mm met Snap-in, ronde M8-connector, 4-pins (stekker)<br>M8.3: ronde M8-stekkerverbinding, 3-polig (connector) |
| <b>JJ</b> | <b>Uitvoering</b><br>Y1: Bevestigingsgaten zonder schroefdraadbus   |

### Opmerking

|  |   |
|--|---|
|  | Een lijst met alle beschikbare apparaattypen vindt u op de webpagina van Leuze via <a href="http://www.leuze.com">www.leuze.com</a> . |
|--|---|

## Opmerkingen



### Gebruiken voor het bedoeld gebruik!

|  |   |
|--|---|
|  | <ul style="list-style-type: none"> <li>☞ Het product is geen veiligheidssensor en dient niet voor personenbeveiliging.</li> <li>☞ Het product mag alleen door een bevoegd persoon in bedrijf worden gesteld.</li> <li>☞ Het product uitsluitend gebruiken volgens het bedoeld gebruik.</li> </ul> |
|--|---|

### Bij UL-applicaties:

|  |   |
|--|---|
|  | <ul style="list-style-type: none"> <li>☞ Alleen voor gebruik in "class 2"-stroomcircuits</li> <li>☞ These proximity switches shall be used with UL Listed Cable assemblies rated 30V, 0,5A min, in the field installation, or equivalent (categories: CYJV/ CYJV7 or PVVA/PVVA7)</li> </ul> |
|--|---|

## Toebehoren



### Aansluittechniek - aansluitkabels

|   | Art.-nr. | Benaming          | Artikel       | Beschrijving  |
|---|----------|-------------------|---------------|---|
|   | 50130850 | KD U-M8-4A-V1-050 | Aansluitkabel | Aansluiting 1: Ronde stekker, M8, axiaal, female, 4 -polig<br>Ronde stekker, LED: Nee<br>Aansluiting 2: open uiteinde<br>Afgeschermd: Nee<br>Kabellengte: 5.000 mm<br>Materiaal mantel: PVC |



## Toebehoren

|  | Art.-nr. | Benaming          | Artikel       | Beschrijving   |
|--|----------|-------------------|---------------|--|
|  | 50130871 | KD U-M8-4W-V1-050 | Aansluitkabel | Aansluiting 1: Ronde stekker, M8, gebogen, female, 4 -polig<br>Ronde stekker, LED: Nee<br>Aansluiting 2: open uiteinde<br>Afgeschermd: Nee<br>Kabellengte: 5.000 mm<br>Materiaal mantel: PVC |

## Bevestigingstechniek - bevestigingshoekprofielen

|  | Art.-nr. | Benaming      | Artikel                   | Beschrijving  |
|--|----------|---------------|---------------------------|---|
|  | 50118542 | BT 200M.5     | Hoekbeugel                | Uitvoering van bevestigingsonderdeel: Hoek L-vorm<br>Bevestiging, installatiezijde: Doorgaande bevestiging<br>Bevestiging, apparaatzijde: schroefbaar, Geschikt voor M3-schroeven<br>Type bevestigingsonderdeel: instelbaar<br>Materiaal: RVS |
|  | 50124651 | BT 205M-10SET | Set bevestigingsonderdeel | Uitvoering van bevestigingsonderdeel: Hoek L-vorm<br>Bevestiging, installatiezijde: Doorgaande bevestiging<br>Bevestiging, apparaatzijde: schroefbaar<br>Type bevestigingsonderdeel: star<br>Materiaal: Metaal                                |



## Bevestigingstechniek - bevestigingen voor ronde stangen

|   | Art.-nr. | Benaming     | Artikel        | Beschrijving  |
|---|----------|--------------|----------------|---|
|  | 50117829 | BTP 200M-D12 | Montagesysteem | Uitvoering van bevestigingsonderdeel: Beschermkap<br>Bevestiging, installatiezijde: voor ronde stang 12 mm<br>Bevestiging, apparaatzijde: schroefbaar<br>Type bevestigingsonderdeel: klembaar, draaibaar 360°, instelbaar<br>Materiaal: Metaal  |
|  | 50117255 | BTU 200M-D12 | Montagesysteem | Uitvoering van bevestigingsonderdeel: Montagesysteem<br>Bevestiging, installatiezijde: voor ronde stang 12 mm, Plaatklembevestiging<br>Bevestiging, apparaatzijde: schroefbaar, Geschikt voor M3-schroeven<br>Type bevestigingsonderdeel: klembaar, draaibaar 360°, instelbaar<br>Materiaal: Metaal |

## Standaardreflectoren

|   | Art.-nr. | Benaming  | Artikel   | Beschrijving  |
|---|----------|-----------|-----------|---|
|  | 50081283 | TKS 20X40 | Reflector | Bouwworm: rechthoekig<br>Tripelrastergrootte: 2,3 mm<br>Reflectievlak: 16 mm x 38 mm<br>Materiaal: Kunststof<br>Dragermateriaal: Kunststof<br>Chemische materiaalaanduiding: PMMA8N<br>Bevestiging: Doorgaande bevestiging, kleefbaar |

## Toebehoren

|   | Art.-nr. | Benaming    | Artikel       | Beschrijving  |
|---|----------|-------------|---------------|---|
|  | 50040820 | TKS 40x60   | Reflector     | Bouwvorm: rechthoekig<br>Tripelrastergrootte: 4 mm<br>Reflectievlak: 37 mm x 56 mm<br>Materiaal: Kunststof<br>Dragermateriaal: Kunststof<br>Chemische materiaalaanduiding: PMMA8N<br>Bevestiging: Doorgaande bevestiging, kleefbaar |
|   | 50125455 | TKS 40x60.A | Set reflector | Bouwvorm: rechthoekig<br>Tripelrastergrootte: 2,3 mm<br>Reflectievlak: 36,8 mm x 55,8 mm<br>Materiaal: Kunststof<br>Dragermateriaal: Kunststof<br>Chemische materiaalaanduiding: PMMA8N<br>Bevestiging: schroefbaar, kleefbaar      |

## Reflecterende folies voor standaardtoepassingen

|   | Art.-nr. | Benaming      | Artikel             | Beschrijving   |
|---|----------|---------------|---------------------|--|
|  | 50108300 | REF 4-A-50x50 | Reflecterende folie | Bouwvorm: rechthoekig<br>Reflectievlak: 50 mm x 50 mm<br>Materiaal: Kunststof<br>Chemische materiaalaanduiding: PMMA<br>Bevestiging: zelfklevend |

### Opmerking



↪ Een lijst met alle beschikbare toebehoren vindt u op de webpagina van Leuze onder het downloadtabblad van de artikeldetailpagina.