

Folha de dados técnicos

Sensor de perfil de linha

N.º do art.: 50115418

LRS 36/6.10

Conteúdo

- Dados técnicos
- Desenhos dimensionais
- Conexão elétrica
- Diagramas
- Notas
- Acessórios



A imagem pode divergir



CDRH Ethernet

Dados técnicos

Dados básicos

Série	36
Inclui	Software de configuração LxSsoft
Aplicação	Deteção de objetos em 3D

Versão especial

Versão especial	Entrada de sincronização
-----------------	--------------------------

Dados óticos

Fonte de luz	Laser, Vermelho
Classe de laser	2M

Dados de medição

Área de deteção, eixo x	150 ... 600 mm
Área de deteção, eixo z	200 ... 800 mm
Tamanho mínimo do objeto, eixo x	2 ... 3 mm
Tamanho mínimo do objeto, eixo z	2 ... 6 mm

Dados elétricos

Dados de desempenho	
Tensão de alimentação U_B	18 ... 30 V, CC
Entradas	
Número de entradas de ativação	1 Unid.
Número de entradas de chaveamento digitais	5 Unid.
Saídas	
Número de saídas de chaveamento digitais	6 Unid.

Saídas de chaveamento

Saída de chaveamento 1

Elemento de chaveamento Transistor, Push-pull

Saída de chaveamento 2

Elemento de chaveamento Transistor, Push-pull

Saída de chaveamento 3

Elemento de chaveamento Transistor, Push-pull

Saída de chaveamento 4

Elemento de chaveamento Transistor, Push-pull

Saída de chaveamento 5

Elemento de chaveamento Transistor, Push-pull

Saída de chaveamento 6

Elemento de chaveamento Push-pull Transistor

Comportamento temporal

Tempo de resposta	10 ms
-------------------	-------

Interface

Tipo	Ethernet
------	----------

Conexão

Número de conexões	3 Unid.
--------------------	---------

Conexão 1

Função	Alimentação de tensão
	Sinal IN
	Sinal OUT
Tipo de conexão	Conector redondo
Tamanho da rosca	M12
Tipo	male
Material	Metal
Número de polos	8 polos
Codificação	Código A

Conexão 2

Função	Interface de configuração
	Interface de dados
Tipo de conexão	Conector redondo
Tamanho da rosca	M12
Tipo	female
Material	Metal
Número de polos	4 polos
Codificação	Código D

Conexão 3

Tipo de conexão	Conector redondo
Tamanho da rosca	M12
Tipo	female
Material	Metal
Número de polos	8 polos
Codificação	Código A

Dados mecânicos

Dimensões (L x A x C)	56 mm x 160 mm x 74 mm
Material da carcaça	Metal
	Plástico
Carcaça metal	Alumínio
Material da cobertura da parte ótica	Plástico
Peso líquido	620 g

Dados do ambiente

Temperatura ambiente, operação	-30 ... 50 °C
Temperatura ambiente, armazenamento	-30 ... 70 °C

Certificações

Grau de proteção	IP 67
Classe de proteção	III
Certificações	c UL US
Conjunto de normas válido	IEC 60947-5-2

Dados técnicos

Número da pauta aduaneira	90318020
ECLASS 5.1.4	27280190
ECLASS 8.0	27280190
ECLASS 9.0	27280190
ECLASS 10.0	27280190
ECLASS 11.0	27280190
ECLASS 12.0	27280190
ECLASS 13.0	27280190
ECLASS 14.0	27280190
ECLASS 15.0	27280190
ETIM 5.0	EC001825
ETIM 6.0	EC001825
ETIM 7.0	EC001825
ETIM 8.0	EC001825
ETIM 9.0	EC001825
ETIM 10.0	EC001825

Desenhos dimensionais

Todas as medidas em milímetros

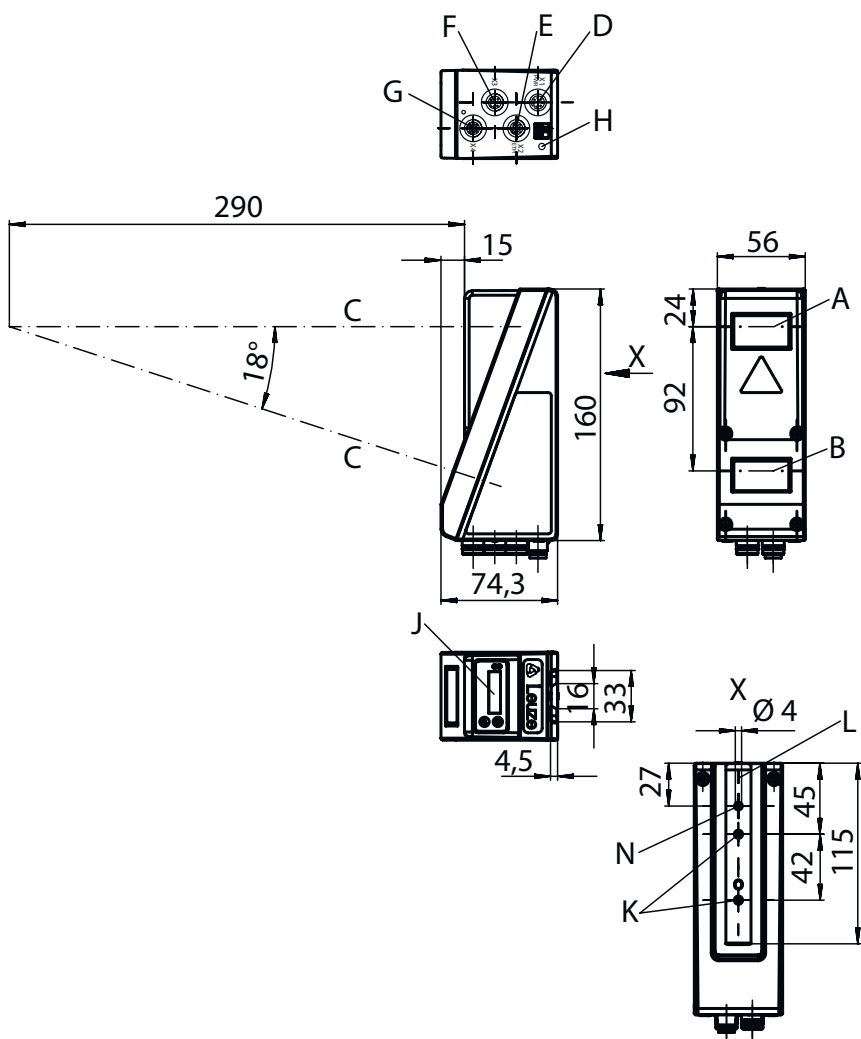

- A Transmissor
- B Receptor
- C Eixo ótico
- D, E, F, G Conexões X1-X4
- H Parafuso PE
- J Display OLED e teclado de membrana
- K Rosca M4 (4,5 mm de profundidade)
- L Suporte para sistema de fixação

Conexão elétrica

Conexão 1

Função	Alimentação de tensão
	Sinal IN
	Sinal OUT
Tipo de conexão	Conector redondo
Tamanho da rosca	M12
Tipo	male
Material	Metal
Número de polos	8 polos
Codificação	Código A

Pino Ocupação de pinos

1	V+
2	IN 1
3	GND
4	OUT 1
5	IN 2
6	OUT 2
7	n.c.
8	n.c.

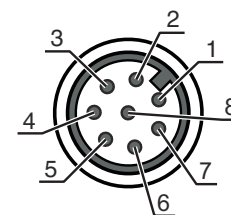

Conexão 2

Função	Interface de configuração
	Interface de dados
Tipo de conexão	Conector redondo
Tamanho da rosca	M12
Tipo	female
Material	Metal
Número de polos	4 polos
Codificação	Código D

Pino Ocupação de pinos

1	Tx+
2	Rx+
3	Tx-
4	Rx-

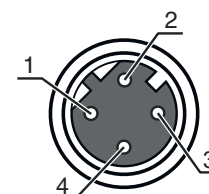

Conexão 3

Tipo de conexão	Conector redondo
Tamanho da rosca	M12
Tipo	female
Material	Metal
Número de polos	8 polos
Codificação	Código A

Conexão elétrica

Pino	Ocupação de pinos
1	OUT 4
2	OUT 3
3	GND
4	OUT 2
5	OUT 1
6	IN3
7	IN2
8	IN1

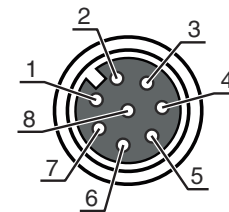

Diagramas

Área de medição

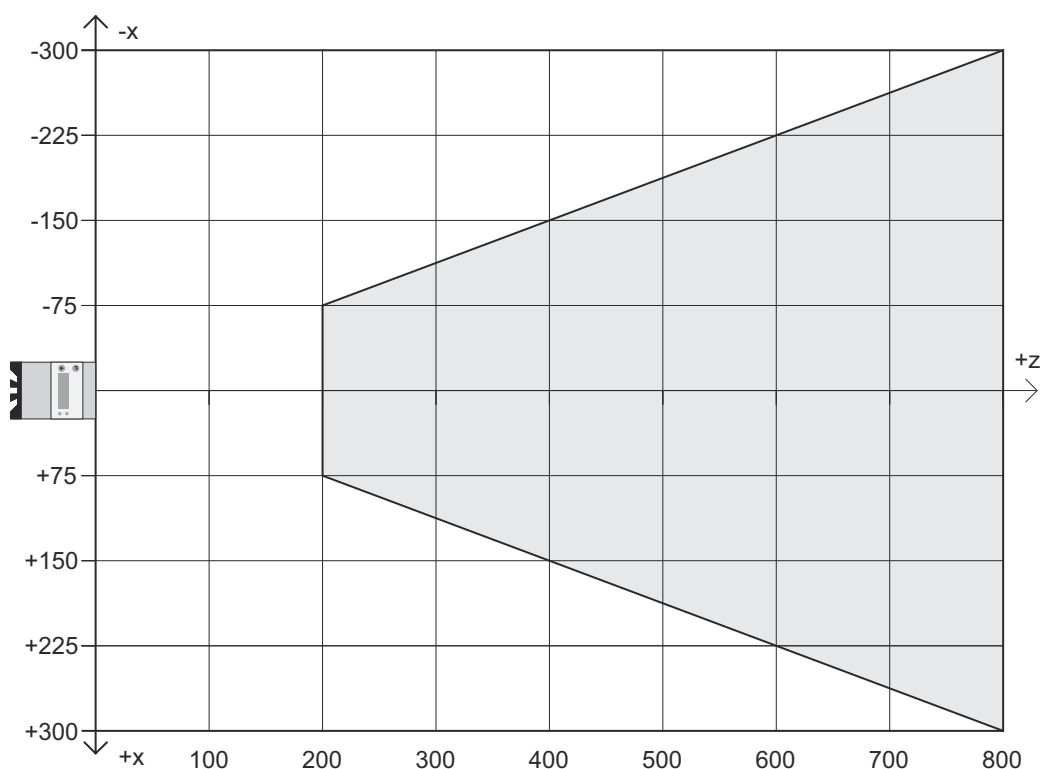

X Comprimento da linha em mm

Z Distância do objeto

Notas



Respeitar a utilização prevista!



- ⚠ O produto não é um sensor de segurança e não atua para a proteção de pessoas.
- ⚠ O produto só deve ser colocado em operação por pessoas capacitadas.
- ⚠ Aplique o produto apenas de acordo com a sua utilização prevista.

Notas

NOTA



☞ No caso das aplicações UL, só é permitido o uso em circuitos elétricos de classe 2 em conformidade com a norma NEC (National Electric Code).



ATENÇÃO! RADIAÇÃO LASER – EQUIPAMENTO LASER CLASSE 2M







Não olhar fixamente o feixe nem olhar diretamente com instrumentos ópticos!

O dispositivo cumpre os requisitos da IEC 60825-1:2014 / EN 60825-1:2014+A11:2021 para um produto da **classe de laser 2M**, bem como as disposições conforme a U.S. 1040.10 CFR 21 com os desvios correspondentes a «Laser Notice No. 56» de 08.05.2019.

- ☞ Nunca olhe diretamente para o feixe laser ou na direção dos feixes laser refletidos! Se olhar prolongadamente para a trajetória do feixe, existe o perigo de ferimentos na retina.
- ☞ Nunca direcione o feixe laser do dispositivo para pessoas!
- ☞ Interrompa o feixe laser com um objeto opaco, não refletor, se o feixe laser tiver sido acidentalmente direcionado para uma pessoa.
- ☞ Durante a montagem e o alinhamento do dispositivo, evite os reflexos do feixe laser em superfícies reflexivas!
- ☞ CUIDADO! Se forem utilizados dispositivos de comando ou de ajuste diferentes dos aqui indicados ou forem adotados outros procedimentos, isto poderá levar a uma exposição perigosa à radiação! A utilização de instrumentos ou dispositivos óticos (por ex., lupas, binóculos) com o dispositivo, aumenta o perigo de lesões oculares.
- ☞ Observe as determinações legais locais quanto à proteção contra radiação laser.
- ☞ Manipulações e alterações do dispositivo não são permitidas.
O dispositivo não contém nenhuma peça que deva ser ajustada ou esteja sujeita a manutenção por parte do utilizador.
CUIDADO! Abrir o dispositivo pode conduzir a uma exposição perigosa à radiação!
Um reparo pode ser efetuado apenas pela Leuze electronic GmbH + Co. KG.
- ☞ O dispositivo emite um feixe laser divergente e pulsado. Potência do laser, período de pulso e comprimento de onda, consulte os dados técnicos.

Acessórios

Tecnologia de conexão - Cabos de conexão

	N.º do art.	Designação	Artigo	Descrição
 	50135128	KD S-M12-8A-P1-050	Cabo de conexão	Conexão 1: Conector redondo, M12, Axial, female, Código A, 8 polos Conector redondo, LED: Não Conexão 2: Extremidade aberta Blindado: Sim Comprimento do cabo: 5.000 mm Material da bainha: PUR
 	50135139	KS S-M12-8A-P1-050	Cabo de conexão	Conexão 1: Conector redondo, M12, Axial, male, Código A, 8 polos Conector redondo, LED: Não Conexão 2: Extremidade aberta Blindado: Sim Comprimento do cabo: 5.000 mm Material da bainha: PUR

Acessórios

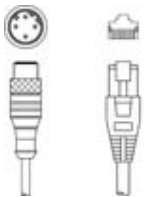

Tecnologia de conexão - Cabos de ligação

	N.º do art.	Designação	Artigo	Descrição
	50125541	K-DS M12A-8P-0,75m-LxS36-CP	Cabo de configuração	Memória de parâmetros: Sim Conexão 1: Conector redondo, M12, Axial, female, Código A, 8 polos Conexão 2: Conector redondo, M12, Axial, male, Código A, 8 polos Blindado: Sim Comprimento do cabo: 750 mm Material da bainha: PUR
	50135081	KSS ET-M12-4A-RJ45-A-P7-050	Cabo de ligação	Adequado para interface: Ethernet Conexão 1: Conector redondo, M12, Axial, male, Código D, 4 polos Conexão 2: RJ45 Blindado: Sim Comprimento do cabo: 5.000 mm Material da bainha: PUR

Tecnologia de fixação - Sistemas de montagem com barras redondas

	N.º do art.	Designação	Artigo	Descrição
	50121435	BT 56 - 1	Suporte de fixação	Funções: Aplicações estáticas Versão do suporte de fixação: Sistema de montagem Fixação, lado da instalação: Para barra redonda 12 mm, Para barra redonda 14 mm, Para barra redonda 16 mm Fixação, lado do dispositivo: Apertável com terminal Material: Metal Torque de aperto das pinças: 8 N·m

Serviços

	N.º do art.	Designação	Artigo	Descrição
	S981001	CS10-S-110	Suporte no comissionamento	Detalhes: Execução em um local especificado pelo cliente, duração máx. 10 horas. Condições: Dispositivos e cabos de conexão estão montados, preço sem custos de viagem e, se necessário, pernoite.
	S981005	CS10-T-110	Treinamento sobre os produtos	Detalhes: Local e conteúdo sob consulta, duração máx. 10 horas. Condições: Preço sem custos de viagem e, se necessário, pernoite.

Nota



Uma lista com todos os artigos de acessórios disponíveis encontra-se na página da Leuze na internet, na guia Download da página de detalhes do artigo.