

## Scheda tecnica dati

## Trasmittitore cortina fotoelettrica

Cod. art.: 50147205

CML730i-T40-1570.R-M12-67



La figura può variare

### Contenuto

- Dati tecnici
- Disegni quotati
- Collegamento elettrico
- Comando e visualizzazione
- Ricevitori adatti
- Codice articoli
- Avvisi
- Accessori



## Dati tecnici

### Dati di base

Serie	730
Principio di funzionamento	Principio di sbarramento
Tipo di dispositivo	Trasmettitore
Contiene	accessori per l'utilizzo del BT-2R1
Applicazione	Misura di oggetti Rilevamento di oggetti trasparenti

### Modello speciale

Modello speciale	Tasteggio a raggi diagonali Tasteggio a raggi incrociati Tasteggio a raggi paralleli
------------------	--

### Dati ottici

Portata di esercizio	0,3 ... 9,5 m
Portata di esercizio, materiali trasparenti	0,3 ... 3,5 m
Portata limite	0,2 ... 12 m
Lunghezza del campo di misura	1.530 mm
Numero di raggi	40 pezzo(i)
Distanza tra i raggi	40 mm
Sorgente luminosa	LED, Infrarosso
Lunghezza d'onda	940 nm

### Dati di misura

Diametro minimo dell'oggetto	50 mm
------------------------------	-------

### Dati elettrici

Circuito di protezione	Protezione contro i cortocircuiti Protezione contro i transienti rapidi Protezione contro l'inversione di polarità
------------------------	--

#### Dati di potenza

Tensione di alimentazione $U_B$	18 ... 30 V, CC
Ripple residuo	0 ... 15 %, di $U_B$
Corrente a vuoto	0 ... 350 mA, I valori indicati fanno riferimento all'intero pacchetto, composto da trasmettitore e ricevitore.

### Comportamento temporale

Tempo di inizializzazione	450 ms
Tempo di ciclo	1 ms

### Collegamento

Numero di collegamenti	1 pezzo(i)
Uscita connettore	posteriore

#### Collegamento 1

Funzione	Collegamento al ricevitore
Tipo di collegamento	Connettore circolare
Grandezza della filettatura	M12
Tipo	male
Materiale	Metallo
Numero di poli	5 poli
Codifica	Codifica A

### Dati meccanici

Forma costruttiva	Cubica
Dimensioni (P x H x L)	31 mm x 77 mm x 1.618 mm
Materiale dell'alloggiamento	Metallo
Alloggiamento in metallo	Alluminio
Materiale della copertura della lente	Plastica
Peso netto	1.750 g
Colore dell'alloggiamento	Argento
Tipo di fissaggio	Mediante elemento di fissaggio opzionale Montaggio su scanalatura

### Comando e visualizzazione

Tipo di visualizzazione	LED
Numero di LED	1 pezzo(i)

### Dati ambientali

Temperatura ambiente, funzionamento	-30 ... 60 °C
Temperatura ambiente, stoccaggio	-40 ... 70 °C

### Certificazioni

Grado di protezione	IP 67
Classe di protezione	III
Omologazioni	c UL US
Norme di riferimento	IEC 60947-5-2

### Classificazione

Voce tariffaria doganale	90314990
ECLASS 5.1.4	27270910
ECLASS 8.0	27270910
ECLASS 9.0	27270910
ECLASS 10.0	27270910
ECLASS 11.0	27270910
ECLASS 12.0	27270910
ECLASS 13.0	27270910
ECLASS 14.0	27270910
ECLASS 15.0	27270910
ECLASS 16.0	27270910
ETIM 5.0	EC002549
ETIM 6.0	EC002549
ETIM 7.0	EC002549
ETIM 8.0	EC002549
ETIM 9.0	EC002549
ETIM 10.0	EC002549
UNSPSC 26.08	39121528

## Disegni quotati

Tutte le dimensioni in millimetri

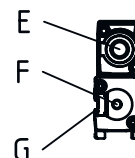
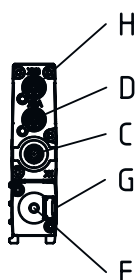
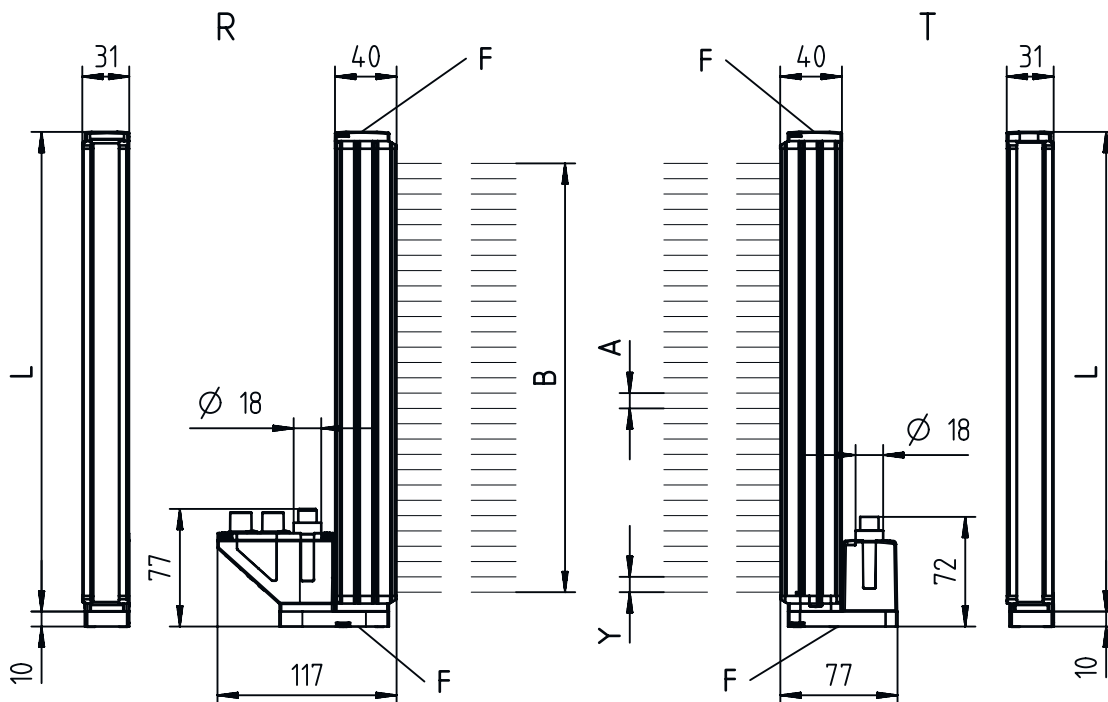

- A Distanza tra i raggi 40 mm
- B Lunghezza campo di misura 1530 mm
- F Filettatura M6
- G Scanalatura di fissaggio

- L Lunghezza del profilo 1608 mm
- T Trasmettitore
- R Ricevitore
- Y 5 mm

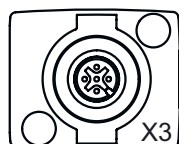

## Collegamento elettrico

### Collegamento 1

Funzione	Collegamento al ricevitore
Tipo di collegamento	Connettore circolare
Grandezza della filettatura	M12
Tipo	male
Materiale	Metallo
Numero di poli	5 poli
Codifica	Codifica A

### Pin Assegnazione dei pin





Pin	Assegnazione dei pin
1	FE/SHIELD
2	V+
3	GND
4	RS 485 Tx+
5	RS 485 Tx-



## Comando e visualizzazione

LED	Display	Significato
1	Verde, costantemente acceso	Modalità libera
	Off	Nessuna comunicazione con il ricevitore / in attesa del trigger
	Verde, lampeggiante alla frequenza della misura	Indicatore frequenza di misura

## Ricevitori adatti

	Cod. art.	Designazione	Portata di esercizio Portata limite	Descrizione
	50119126	CML730i-R40-1570.R/CN-M12	0,3 ... 9,5 m 0,2 ... 12 m	Interfaccia: CANopen Collegamento: Connettore circolare, M12, posteriore, 8 poli
	50119287	CML730i-R40-1570.R/CV-M12	0,3 ... 9,5 m 0,2 ... 12 m	Uscite analogiche: 2 pezzo(i), Tensione, Corrente Collegamento: Connettore circolare, M12, posteriore, 8 poli
	50123434	CML730i-R40-1570.R/D3-M12	0,3 ... 9,5 m 0,2 ... 12 m	Interfaccia: RS 485 Modbus Collegamento: Connettore circolare, M12, posteriore, 8 poli
	50119206	CML730i-R40-1570.R/L-M12	0,3 ... 9,5 m 0,2 ... 12 m	Interfaccia: IO-Link Collegamento: Connettore circolare, M12, posteriore, 8 poli

## Ricevitori adatti

	Cod. art.	Designazione	Portata di esercizio Portata limite	Descrizione
	50123224	CML730i-R40-1570.R/PB-M12	0,3 ... 9,5 m 0,2 ... 12 m	Interfaccia: PROFIBUS DP Collegamento: Connettore circolare, M12, posteriore, 8 poli
	50131827	CML730i-R40-1570.R/PN-M12	0,3 ... 9,5 m 0,2 ... 12 m	Interfaccia: PROFINET Collegamento: Connettore circolare, M12, posteriore, 8 poli
	50147204	CML730i-R40-1570.R/PN-M12-67	0,3 ... 9,5 m 0,2 ... 12 m	Interfaccia: PROFINET Collegamento: Connettore circolare, M12, posteriore, 8 poli

## Codice articoli

Denominazione articolo: **CML7XXi-YYZ-AAAA.BCCDDDD-EEEEFF**

<b>CML</b>	<b>Principio di funzionamento</b> Cortina fotoelettrica di misura
<b>7XXi</b>	<b>Serie</b> 720i: serie 720i 730i: serie 730i
<b>Y</b>	<b>Tipo di dispositivo</b> T: trasmettitore R: ricevitore
<b>ZZ</b>	<b>Distanza tra i raggi</b> 05: 5 mm 10: 10 mm 20: 20 mm 40: 40 mm
<b>AAAA</b>	Lunghezza campo di misura [mm], in funzione della distanza tra i raggi
<b>B</b>	<b>Equipaggiamento</b> A: Uscita assiale del connettore R: Uscita posteriore del connettore
<b>CCC</b>	<b>Interfaccia</b> L: IO-Link /CN: CANopen /PB: PROFIBUS /PN: PROFINET /CV: Uscita analogica in corrente e in tensione /D3: RS 485 Modbus
<b>DDD</b>	<b>Equipaggiamento speciale</b> -PS: Power Setting
<b>EEE</b>	<b>Collegamento elettrico</b> M12: Connettore M12
<b>FFF</b>	<b>-EX: protezione antideflagrante</b>

### Avviso



È possibile trovare una lista con tutti i tipi di apparecchi disponibili sul sito di Leuze all'indirizzo [www.leuze.com](http://www.leuze.com).

## Avvisi

### Rispettare l'uso previsto!



- ⌘ Questo prodotto non è un sensore di sicurezza e non serve alla protezione di persone.
- ⌘ Il prodotto deve essere messo in servizio solo da personale qualificato.
- ⌘ Utilizzare il prodotto solo conformemente all'uso previsto.

### Per applicazioni UL:



- ⌘ Per applicazioni UL l'utilizzo è consentito solo in circuiti di Class-2 secondo NEC (National Electric Code).
- ⌘ These proximity switches shall be used with UL Listed Cable assemblies rated 30V, 0.5A min, in the field installation, or equivalent (categories: CYJV/ CYJV7 or PVVA/PVVA7)

## Accessori

### Sistemi di connessione - Cavi di interconnessione

	Cod. art.	Designazione	Articolo	Descrizione
	50129781	KDS DN-M12-5A-M12-5A-P3-050	Cavo di interconnessione	Applicazione: Resistenza ad olio e lubrificanti Idoneo per interfaccia: DeviceNet, CANopen Collegamento 1: Connettore circolare, M12, Assiale, female, Codifica A, 5 poli Collegamento 2: Connettore circolare, M12, Assiale, male, Codifica A, 5 poli Schermato: Sì Lunghezza cavo: 5.000 mm Materiale della guaina: PUR

### Tecnica di fissaggio - Staffe di fissaggio

	Cod. art.	Designazione	Articolo	Descrizione
	50142900	BT 700M.5-2SET	Kit elemento di fissaggio	Contiene: 2 staffe di fissaggio, 1 maschera di apprendimento, 4 viti M6 x 10 Modello di elemento di fissaggio: Montaggio con squadretta Fissaggio, lato impianto: Fissaggio passante foro oblungo a T Fissaggio, lato dispositivo: Avvitabile, Tassello scorrevole Tipo di elemento di fissaggio: Rigido Materiale: Acciaio

### Tecnica di fissaggio - Supporti girevoli

	Cod. art.	Designazione	Articolo	Descrizione
	429029	BT-2RG	Kit supporto	Contiene: 2 supporti girevoli BT-R, 2 cilindri per il fissaggio alla cortina fotoelettrica Fissaggio, lato impianto: Fissaggio passante Fissaggio, lato dispositivo: Serrabile Tipo di elemento di fissaggio: Orientabile di 360° Materiale: Metallo, Plastica

## Accessori

### Dispositivi di parametrizzazione

	Cod. art.	Designazione	Articolo	Descrizione
	50121098	SET MD12-US2-IL1.1 + Zub.	Kit diagnostica	Tensione di alimentazione: CC Interfaccia: USB Collegamenti: 2 pezzo(i) Grado di protezione: IP 20

### Servizi

	Cod. art.	Designazione	Articolo	Descrizione
	S981001	CS10-S-110	Supporto per la messa in opera	Dettagli: Luogo d'esecuzione scelto dal cliente, durata max. 10 ore. Condizioni: Gli apparecchi e i cavi di collegamento sono già montati, prezzo senza costi di viaggio ed event. di pernottamento.
	S981005	CS10-T-110	Corso di formazione sui prodotti	Dettagli: Luogo e contenuto da concordare, durata max. 10 ore. Condizioni: Prezzo senza costi di viaggio ed event. di pernottamento.

#### Avviso



È possibile trovare una lista con tutti gli accessori disponibili sul sito di Leuze nel registro Download della pagina di dettaglio del prodotto.