

技术数据表

颜色扫描仪

配件编号: 50152608

CRT648-150/LT-M12



内容

- 技术参数
- 尺寸图纸
- 电气连接
- 配件

图片可能不同



技术参数

基础数据

系列	648
应用	单色探测

专门设计

专门设计	示教输入端 (同步/按钮锁可配置)
------	-------------------

光学数据

检测距离	20 ... 150 mm
射线走向	发散
光源	LED, 白色
LED 风险组	组 2 (符合 EN62471)
光斑直径 [针对传感器距离]	8 mm x 8 mm [60 mm]
光斑几何形状类型	矩形

电气数据

保护电路	反极性保护 短路保护
最大输出电流	100 mA

性能数据

供电电压 U_B	18 ... 30 V, DC
开路电流, 最大	60 mA, 24 V DC

输入端

示教输入数	1 个
-------	-----

示教输入

类型	示教输入
----	------

示教输入 1

功能	示教
----	----

输出

数字开关量输出数	1 个
----------	-----

开关量输出

类型	数字开关量输出
----	---------

开关量输出 1

开关元件	晶体管, 推挽
开关原理	IO-Link / 亮通 (PNP) / 暗通 (NPN)

时序

开关频率	3 ... 3,000 Hz
响应时间	≤ 180 ms, ≥ 1500 Hz
加热时间	5 min

接口

类型	IO-Link
IO-Link COM模式	COM2
最小循环时间	COM2 = 4 ms
规格书	V1.1
Device ID	5301
SIO-模式支持	是
过程数据, 长度	3字节

连接

接口数量	1 个
------	-----

连接 1

功能	供电电源 信号输入 信号输出
类型	圆插头, 可旋转 270°
螺纹规格	M12
类型	插头
材料	金属
引脚数	4 个引脚
编码	A-编码

机械参数

结构	方形
尺寸 (宽 x 高 x 长)	25 mm x 50 mm x 50.5 mm
外壳材料	金属
金属外壳	压铸锌
镜头盖材料	塑料(PMMA)
净重	150 g
外壳颜色	亚光铬
紧固类型	通孔安装 通过可选安装设备
材料兼容性	ECOLAB

操作和显示

显示类型	LC显示 LED
操作控制	控制按钮

环境数据

环境温度, 工作	-20 ... 55 °C
环境温度, 储藏	-20 ... 80 °C

认证

防护等级	IP 67 IP 69
安全等级	II
认证	c UL US
符合由标准定义的摆动测试程序	EN 60947-5-2
符合由标准定义的冲击测试程序	EN 60947-5-2
应用标准	EN IEC 60947-5-2

分类

税率编号	85365019
ECLASS 5.1.4	27270907
ECLASS 8.0	27270907
ECLASS 9.0	27270907
ECLASS 10.0	27270907
ECLASS 11.0	27270907
ECLASS 12.0	27270907
ECLASS 13.0	27270907
ECLASS 14.0	27270907
ECLASS 15.0	27270907
ETIM 5.0	EC001817
ETIM 6.0	EC001817
ETIM 7.0	EC001817
ETIM 8.0	EC001817
ETIM 9.0	EC001817
ETIM 10.0	EC001817

尺寸图纸

所有尺寸单位均为毫米

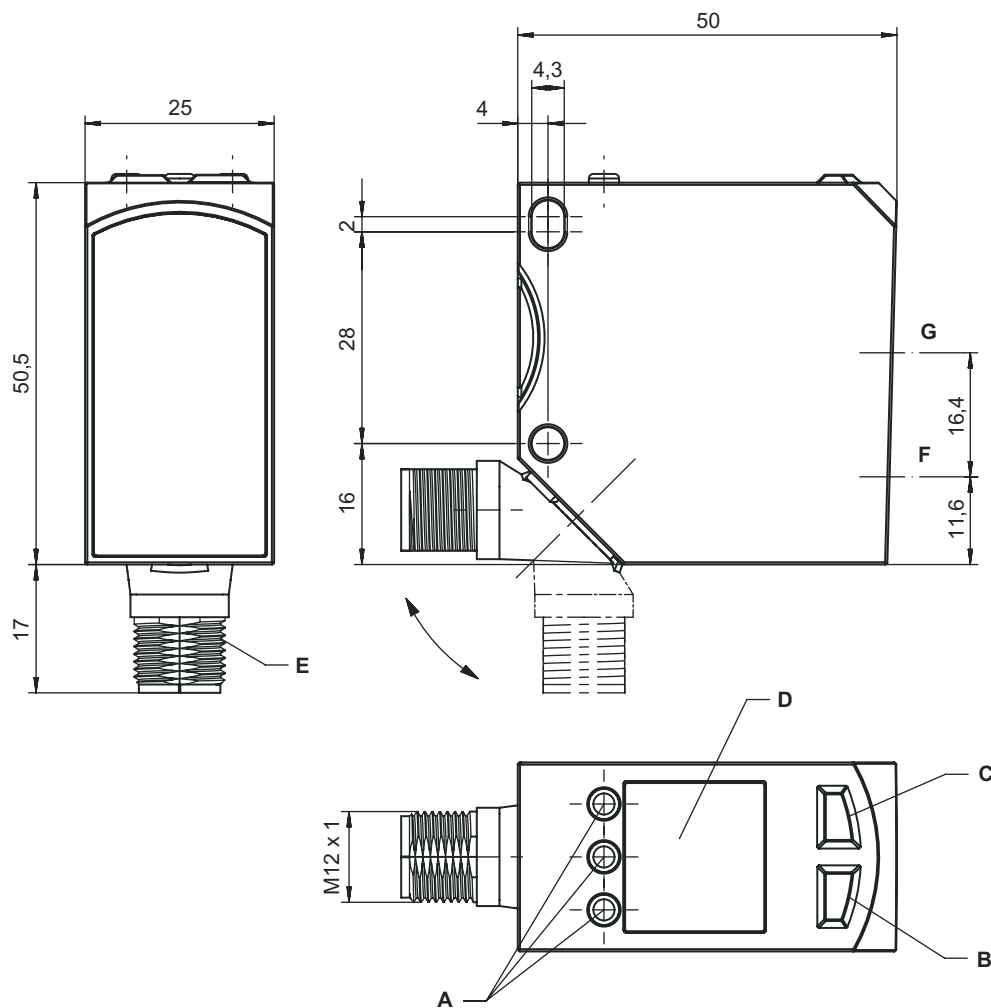

- A 控制按钮
- B LED(2)
- C LED(1)
- D 显示
- E M12 x 1
- F 发射器
- G 接收器

电气连接

连接1

功能	供电电源 信号输入 信号输出
类型	圆插头, 可旋转 270°
螺纹规格	M12
类型	插头
材料	金属
引脚数	4 个引脚
编码	A-编码

电气连接

引脚	引脚分配	芯线颜色
1	V+	棕色
2	IN1	白色
3	V-	蓝色
4	IO-Link/ OUT 1	黑色

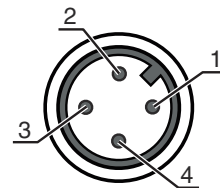





配件

连接技术 - 连接单元

配件编号	名称	配件	说明
 50144900	MD 798i-11-82/L5-2222	IO-Link 主站	类型: IO-Link 主站 最大电流消耗: 11,000 mA 每个传感器接口上的开关量输出: 1 个 开关量输出: 晶体管, PNP 接口: IO-Link, EtherNet IP, Modbus TCP, PROFINET, 自动协议识别 连接: 12 个 传感器接口: 8 个 电源连接: 2 个 接口连接: 2 个 防护等级: IP 67, IP 65, IP 69K

连接技术 - 连接电缆

配件编号	名称	配件	说明
 50133855	KD S-M12-5A-V1-020	连接电缆	连接1: 接头, M12, 直形, 插座, A-编码, 5 个引脚 圆接头, LED: 否 连接2: 开口端 有屏蔽: 是 电缆长度: 2,000 mm 护套材料: PVC
 50133856	KD S-M12-5A-V1-050	连接电缆	连接1: 接头, M12, 直形, 插座, A-编码, 5 个引脚 圆接头, LED: 否 连接2: 开口端 有屏蔽: 是 电缆长度: 5,000 mm 护套材料: PVC
 50132077	KD U-M12-5A-V1-020	连接电缆	连接1: 接头, M12, 直形, 插座, A-编码, 5 个引脚 圆接头, LED: 否 连接2: 开口端 有屏蔽: 否 电缆长度: 2,000 mm 护套材料: PVC
 50132079	KD U-M12-5A-V1-050	连接电缆	连接1: 接头, M12, 直形, 插座, A-编码, 5 个引脚 圆接头, LED: 否 连接2: 开口端 有屏蔽: 否 电缆长度: 5,000 mm 护套材料: PVC

配件

紧固系统 - 固定杆

	配件编号	名称	配件	说明
	50117252	BTU 300M-D12	安装系统	安装设备设计: 安装系统 设备侧固定件: 适于12mm杆, 板-金属座 装置侧固定件: 螺旋式, 适用于 M4 螺栓 安装设备类型: 可夹紧, 可调节, 旋转, 360 材料: 金属

参数编制仪

	配件编号	名称	配件	说明
	50124709	PA1/XTSX-M12	编程器	功能: 示教激活 连接: 接头, M12, 5 个引脚

注意



所有可用配件的列表请见劳易测网站配件详细信息页面的下载选项卡。