

Technisch gegevensblad Barcode positioneringssysteem

Art.-nr.: 50152292

BPS 358i SM 100 H

Inhoud

- Technische gegevens
- Maattekeningen
- Diagrammen
- Artikelsleutel
- Opmerkingen
- Toebehoren



Afbeelding kan afwijken

CE CDRH EtherNet/IP[®]

UL[®] US
LISTED

UK
CA

Technische gegevens

Basisgegevens

Serie	BPS 300i
Bestelomschrijving	Barcodeband moet separaat worden besteld Bedrijf alleen mogelijk in combinatie met aansluitdeel MS 3xx, MK 3xx of ME 348 103

Functies

Functies	Verwarming
----------	------------

Karakteristieke waarden

MTTF	83 Jaren
------	----------

Optische gegevens

Scherpte-diepte	50 ... 170 mm
Lichtbron	Laser, Rood
Golflengte	655 nm
Laserklasse	1, volgens IEC 60825-1:2014 (EN 60825-1:2014)
Zendsignaalvorm	continu
Lichtstraaluitgang	aan de zijkant

Meetgegevens

Meetbereik	0 ... 10.000.000 mm
Resolutie	0,001 ... 10 mm
Reproduceerbaarheid (1 sigma)	0,05 mm
Meetwaarde-uitvoer	2 ms
Verplaatsingssnelheid max.	10 m/s

Elektrische gegevens

Bluscircuit	Kortsluitbeveiliging Ompoolbeveiliging
-------------	---

Prestatiegegevens

Voedingsspanning U_B	18 ... 30 V, DC
Opgenomen vermogen, max.	17,7 W

In-/uitgangen selecteerbaar

Uitgangsstroom, max.	60 mA
Aantal in-/uitgangen selecteerbaar	2 St.
Ingangsstroom, max.	8 mA
Schakelelement	Transistor, PNP

Interface

Type	EtherNet IP
EtherNet IP Adrestoewijzing	DHCP handmatige adrestoewijzing
Functie	Proces
Switch-functionaliteit	geïntegreerd
Overdrachtssnelheid	10 Mbit/s 100 Mbit/s

Interface service

Type	USB
------	-----

USB

Functie	Configuratie/parametrering via geïntegreerde webserver Service
---------	---

Mechanische gegevens

Bouwworm	hoekig
Afmeting (b x h x l)	100 mm x 108,7 mm x 48,3 mm
Materiaal behuizing	Metaal
Behuizing metaal	Aluminiumspuitgietwerk
Materiaal optiekafdekking	Glas
Nettogewicht	580 g
Kleur behuizing	Rood zilver
Type bevestiging	Bevestiging achterzijde via optioneel bevestigingsonderdeel Zwaluwstaarten

Bediening en display

Type weergave	LED
Type configuratie/parametrering	via webbrowser

Omgevingsgegevens

Omgevingstemperatuur bedrijf	-35 ... 50 °C
Omgevingstemperatuur opslag	-35 ... 70 °C
Relatieve luchtvochtigheid (niet condenserend)	90 %

Certificeringen

Beschermingsgraad	IP 65, EN 60529 bij schroefbare connector, resp. geplaatste afdekkappen
Beschermingsgraad	III
Goedkeuringen	c UL US
Testprocedure EMC volgens norm	EN 61000-6-2 EN 61000-6-3
Testprocedure schokken volgens norm	IEC 60068-2-27, Test Ea
Testprocedure langdurige schokken volgens norm	IEC 60068-2-29, Test Eb
Testprocedure vibraties volgens norm	IEC 60068-2-6, Test Fc

Classificatie

Douanetariefnummer	84719000
ECLASS 5.1.4	27280190
ECLASS 8.0	27280190
ECLASS 9.0	27280190
ECLASS 10.0	27280190
ECLASS 11.0	27280190
ECLASS 12.0	27280106
ECLASS 13.0	27280106
ECLASS 14.0	27280106
ETIM 5.0	EC001825
ETIM 6.0	EC001825
ETIM 7.0	EC001825
ETIM 8.0	EC001825
ETIM 9.0	EC001825

Maattekeningen

Alle maten in millimeter

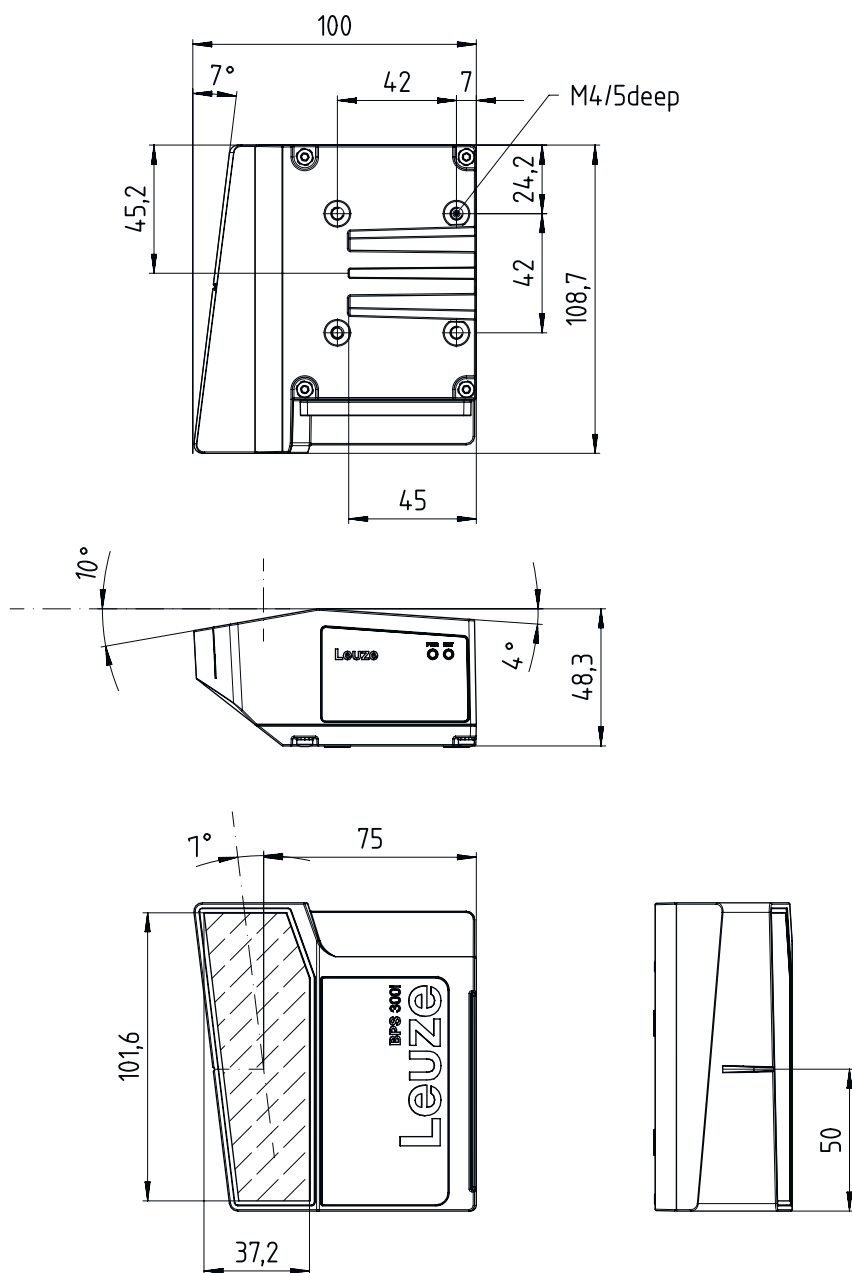

Diagrammen

Leesveldcurve



x Leesveldafstand [mm]

y Leesveldbreedte [mm]

Artikelsleutel



Artikelaanduiding: **BPS 3XXi SM 100 Y Z AA**

BPS	Werkingsprincipe BPS: barcodepositioneringssysteem
3XXi	Serie/interface (geïntegreerde veldbus-technologie) 300i: RS 232 / RS 422 (stand-alone) 301i: RS 485 304i: PROFIBUS DP 307i: SSI 348i: PROFINET RT 3007i: SSI (gereduceerde functieomvang) 3048i: PROFINET RT (gereduceerde functieomvang) 338i: EtherCAT 358i: EtherNet/IP
SM	Scanprincipe/optiek S: lijnscanner (single-line)
100	Straaluitgang 100: aan de zijkant

Artikelsleutel

YZ	Speciale uitvoering Vervalt: geen speciale uitvoering D: met display H: met verwarming D H: met display en verwarming
AA	Schakelement Vervalt: transistor, PNP 02: transistor, NPN
Opmerking	
	Een lijst met alle beschikbare apparaattypen vindt u op de webpagina van Leuze via www.leuze.com .



Opmerkingen

 Gebruiken voor het bedoeld gebruik!	
	<ul style="list-style-type: none"> ☞ Het product is geen veiligheidssensor en dient niet voor personenbeveiliging. ☞ Het product mag alleen door een bevoegd persoon in bedrijf worden gesteld. ☞ Het product uitsluitend gebruiken volgens het bedoeld gebruik.

 LET OP! LASERSTRAAL –LASER KLASSE 1	
	<p>Het apparaat voldoet aan de eisen van IEC/EN 60825-1:2014 voor een product uit de laserklasse 1 evenals de bepalingen van U.S. 21 CFR 1040.10 met de afwijking m.b.t. de Laser Notice No. 56 van 08-05-2019.</p> <ul style="list-style-type: none"> ☞ De geldende wettelijke en lokale laserveiligheidsbepalingen opvolgen. ☞ Ingrepen en wijzigingen aan het apparaat zijn niet toegestaan. Het apparaat bevat geen door de gebruiker in te stellen of te onderhouden onderdelen. Reparaties mogen uitsluitend door Leuze electronic GmbH + Co. KG worden uitgevoerd.

Toebehoren

Aansluittechniek - aansluitkabels

	Art.-nr.	Benaming	Artikel	Beschrijving
	50132079	KD U-M12-5A-V1-050	Aansluitkabel	Aansluiting 1: Ronde stekker, M12, axiaal, female, A-gecodeerd, 5 -polig Ronde stekker, LED: Nee Aansluiting 2: open uiteinde Afgeschermd: Nee Kabellengte: 5.000 mm Materiaal mantel: PVC
	50135074	KS ET-M12-4A-P7-050	Aansluitkabel	Geschikt voor interface: Ethernet Aansluiting 1: Ronde stekker, M12, axiaal, male, D-gecodeerd, 4 -polig Ronde stekker, LED: Nee Aansluiting 2: open uiteinde Afgeschermd: Ja Kabellengte: 5.000 mm Materiaal mantel: PUR

Toebehoren



Aansluittechniek - verbindingkabels

	Art.-nr.	Benaming	Artikel	Beschrijving
	50137077	KSS ET-M12-4A-M12-4A-P7-020	Verbindingskabel	Geschikt voor interface: Ethernet Aansluiting 1: Ronde stekker, M12, axiaal, male, D-gecodeerd, 4 -polig Aansluiting 2: Ronde stekker, M12, axiaal, male, D-gecodeerd, 4 -polig Afgeschermd: Ja Kabellengte: 2.000 mm Materiaal mantel: PUR
	50135080	KSS ET-M12-4A-RJ45-A-P7-020	Verbindingskabel	Geschikt voor interface: Ethernet Aansluiting 1: Ronde stekker, M12, axiaal, male, D-gecodeerd, 4 -polig Aansluiting 2: RJ45 Afgeschermd: Ja Kabellengte: 2.000 mm Materiaal mantel: PUR

Aansluittechniek - connectors

	Art.-nr.	Benaming	Artikel	Beschrijving
	50020501	KD 095-5A	Connector	Aansluiting: Ronde stekker, M12, axiaal, female, A-gecodeerd, 5 -polig

Aansluittechniek - aansluitboxen

	Art.-nr.	Benaming	Artikel	Beschrijving
	50120796	MK 358	Aansluitdeel	Geschikt voor: BCL 358i Interface: EtherNet IP Aantal aansluitingen: 4 St. Aansluiting: Klem
	50120797	MS 358	Aansluitdeel	Geschikt voor: BCL 358i Interface: EtherNet IP Aantal aansluitingen: 4 St. Aansluiting: Ronde stekker, M12

Bevestigingstechniek - bevestigingen voor ronde stangen



	Art.-nr.	Benaming	Artikel	Beschrijving
	50027375	BT 56	Bevestigingsonderdeel	Functies: Statische toepassingen Uitvoering van bevestigingsonderdeel: Montagesysteem Bevestiging, installatiezijde: voor ronde stang 16 mm, voor ronde stang 18 mm, voor ronde stang 20 mm Bevestiging, apparaatzijde: klembaar Materiaal: Metaal Aanhaalmoment van klembecken: 8 N·m

Toebehoren



Bevestigingstechniek - overige

	Art.-nr.	Benaming	Artikel	Beschrijving
	50124941	BTU 0300M-W	Bevestigingsonderdeel	Bevestiging, installatiezijde: Doorgaande bevestiging Bevestiging, apparaatzijde: klembaar, Geschikt voor M4-schroeven, Groefmontage Materiaal: Metaal Trillingsdemping: Nee

Barcodeband

	Art.-nr.	Benaming	Artikel	Beschrijving
	50144190	BCB G40 H25 L010	Barcodeband	Afmetingen: 25 mm x 10.000 mm Rastermaat: 40 mm
	50040041	BCB G40 H47 L010	Barcodeband	Afmetingen: 47 mm x 10.000 mm Rastermaat: 40 mm
	50037489	BCB G40 H47 L020	Barcodeband	Afmetingen: 47 mm x 20.000 mm Rastermaat: 40 mm

Diensten

	Art.-nr.	Benaming	Artikel	Beschrijving
	S981001	CS10-S-110	Ondersteuning bij de ingebruikname	Details: Uitvoering op een locatie op verzoek van de klant, duur max. 10 uur. Voorwaarden: Apparaten en verbindingskabels zijn al gemonteerd, prijs zonder reis- en event. overnachtingskosten.
	S981005	CS10-T-110	Productscholing	Details: Locatie en inhoud volgens afspraak, duur max. 10 uur. Voorwaarden: Prijs zonder reis- en event. overnachtingskosten.

Opmerking



↪ Een lijst met alle beschikbare toebehoren vindt u op de webpagina van Leuze onder het downloadtabblad van de artikeldetailpagina.