

## Hoja técnica

### Emisor de fotocélula de barrera

Código: 50150367

LS33CI.XXR/XX-M8



La figura puede variar

#### Contenido

- Datos técnicos
- Dibujos acotados
- Conexión eléctrica
- Receptores apropiados
- Código de producto
- Notas
- Para más información
- Accesorios



## Datos técnicos

### Datos básicos

Serie	33C
Principio de funcionamiento	Principio unidireccional
Tipo de equipo	Emisor
Aplicación	Detección de productos en embalaje con bolsas

### Datos ópticos

Alcance efectivo	0 ... 340 m
Alcance efectivo	Alcance asegurado
Límite de alcance	0 ... 400 m
Límite de alcance	Alcance típico
Fuente de luz	LED, Infrarrojo
Longitud de onda	860 nm
Forma de señal de emisión	Pulsado
Grupo de LEDs	Grupo exento de riesgos (según EN 62471)

### Datos eléctricos

Circuito de protección	Protección contra cortocircuito
	Protección contra polarización inversa
<b>Datos de potencia</b>	
Tensión de alimentación $U_B$	10 ... 30 V, CC, Incl. ondulación residual
Ondulación residual	0 ... 15 %, De $U_B$
Corriente en vacío	0 ... 20 mA

### Respuesta temporal

Tiempo de inicialización	300 ms
--------------------------	--------

### Conexión

#### Conexión 1

Función	Alimentación de tensión
Tipo de conexión	Conector redondo
Tamaño de rosca	M8
Tipo	Conector macho
Material	Acero inoxidable
Número de polos	4 polos

### Datos mecánicos

Dimensiones (An x Al x L)	18,8 mm x 52,8 mm x 32,4 mm
Material de carcasa	Acero inoxidable
Material del elemento de uso	Plástico (POM Hostaform C9021, Copolyester Tritan TX1001), estanco a la difusión
Rugosidad de carcasa	$R_a \leq 0,8$ , Valor característico de la carcasa de acero inoxidable
Carcasa de acero inoxidable	AISI 316L, DIN X2CrNiMo17132, W. Nr1.4404
Material, cubierta de óptica	Plástico (PMMA+) con capa protectora de indio a prueba de rasguños
Peso neto	120 g
Color de carcasa	Plata
Tipo de fijación	Asiento para la carcasa
Compatibilidad de materiales	CleanProof+
	ECOLAB
	Johnson Diversey

### Datos ambientales

Temperatura ambiente en servicio	-40 ... 70 °C
Temperatura ambiente en almacén	-40 ... 70 °C

### Certificaciones

Índice de protección	IP 67
	IP 68
	IP 69K
Clase de seguridad	III
Certificaciones	c UL US
Sistema de normas vigentes	IEC 60947-5-2

### Clasificación

Número de arancel	85365019
ECLASS 5.1.4	27270901
ECLASS 8.0	27270901
ECLASS 9.0	27270901
ECLASS 10.0	27270901
ECLASS 11.0	27270901
ECLASS 12.0	27270901
ECLASS 13.0	27270901
ECLASS 14.0	27270901
ETIM 5.0	EC002716
ETIM 6.0	EC002716
ETIM 7.0	EC002716
ETIM 8.0	EC002716
ETIM 9.0	EC002716

## Dibujos acotados

Todas las medidas en milímetros

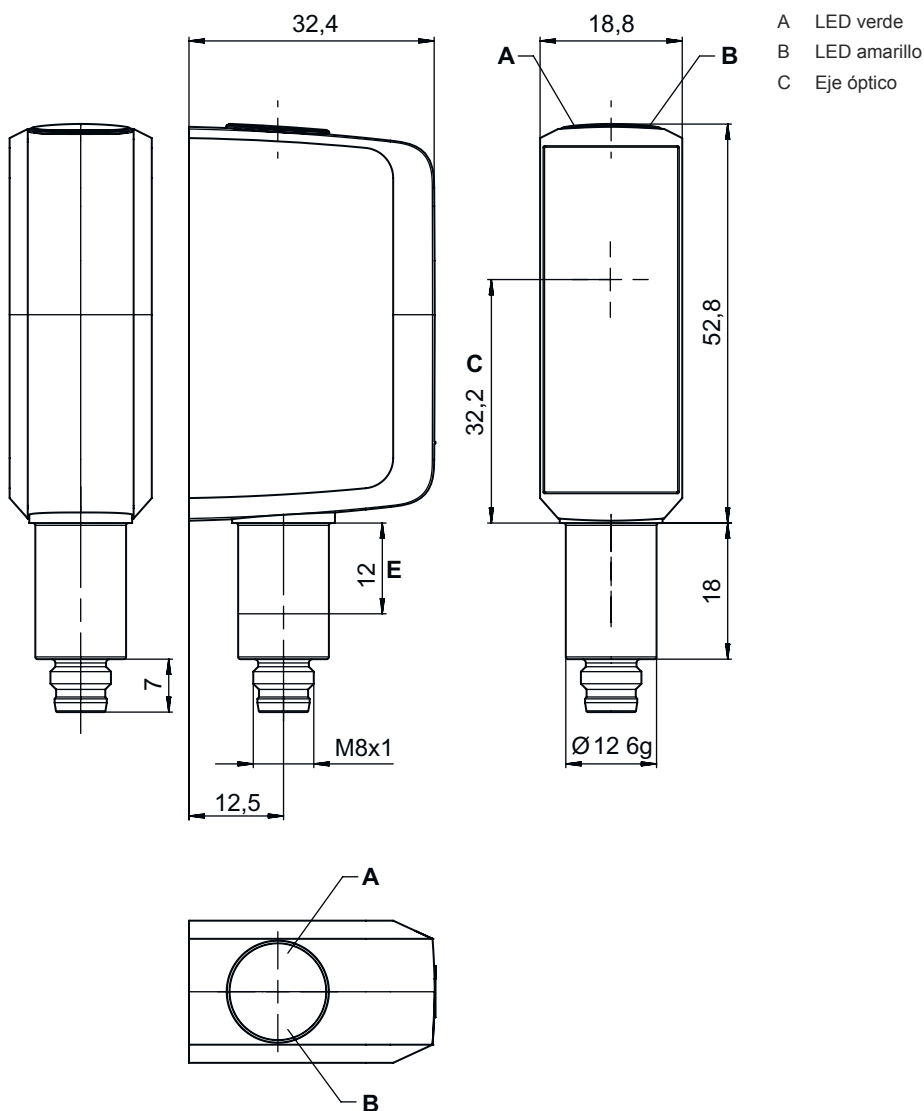

## Conexión eléctrica

### Conexión 1

Función	Alimentación de tensión
Tipo de conexión	Conector redondo
Tamaño de rosca	M8
Tipo	Conector macho
Material	Acero inoxidable
Número de polos	4 polos

### Pin Asignación de pines

Pin	Asignación de pines
1	V+
2	n.c.
3	GND
4	n.c.

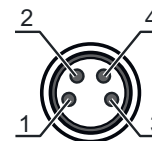

## Receptores apropiados

	Código	Denominación	Artículo	Descripción
	50150368	LE33CI.XR1/LG-M8	Receptor de fotocélula de barrera	<p>Aplicación: Detección de productos en embalaje con bolsas</p> <p>Límite de alcance: 0 ... 220 m</p> <p>Tensión de alimentación: CC</p> <p>Salidas digitales: 2 Unidad(es)</p> <p>Salida 1: Transistor, Push-pull, IO-Link / de conmutación claridad (PNP)/de conmutación oscuridad (NPN)</p> <p>Salida 2: Transistor, Push-pull, De conmutación oscuridad (PNP)/de conmutación claridad (NPN)</p> <p>Frecuencia de conmutación: 100 Hz</p> <p>Interfaz: IO-Link</p> <p>Conexión: Conector redondo, M8, Acero inoxidable, 4 polos</p> <p>Elementos de uso: Potenciómetro de 270°</p>

## Código de producto

Denominación del artículo: AAA33C d EE.GGH/iJ-K

<b>AAA33C</b>	<p><b>Principio de funcionamiento</b></p> <p>LS33C: emisor de fotocélula de barrera</p> <p>LE33C: receptor de fotocélula de barrera</p> <p>PRK33C: fotocélula reflexiva con filtro de polarización</p> <p>HT33C: fotocélulas autorreflexivas con supresión de fondo</p> <p>DRT33C: sensor de referencia dinámico</p>
<b>d</b>	<p><b>Tipo de luz</b></p> <p>No procede: luz roja</p> <p>I: luz infrarroja</p>
<b>EE</b>	<p><b>Fuente de luz</b></p> <p>No procede: LED</p> <p>PP: LED PinPoint Power</p> <p>L1: láser de clase 1</p>
<b>GG</b>	<p><b>Equipamiento</b></p> <p>A: principio de autocolimación (monolente)</p> <p>D: detección de objetos envueltos en película extensible</p> <p>X: modelo Extended</p> <p>XL: punto de luz extralargo</p> <p>TT: principio de autocolimación (monolente) para botellas muy transparentes con seguimiento (tracking)</p> <p>R: alcance aumentado</p> <p>XXR: emisor super power</p>
<b>H</b>	<p><b>Ajuste del alcance</b></p> <p>1: potenciómetro de 270°</p> <p>2: potenciómetro múltiple</p> <p>3: Teach-In mediante tecla</p>
<b>i</b>	<p><b>Salida / función OUT 1/IN: pin 4 o conductor negro</b></p> <p>X: pin no asignado</p> <p>8: entrada de activación (activación con señal high)</p> <p>L: interfaz IO-Link (modo SIO: PNP de conmutación claridad, NPN de conmutación oscuridad)</p>
<b>J</b>	<p><b>Salida / función OUT 2/IN: pin 2 o conductor blanco</b></p> <p>T: Teach-In vía cable</p> <p>G: salida push-pull, PNP de conmutación oscuridad, NPN de conmutación claridad</p> <p>X: pin no asignado</p>
<b>K</b>	<p><b>Conexión eléctrica</b></p> <p>M8: conector M8, de 4 polos (conector macho)</p>

### Nota



Encontrará una lista con todos los tipos de equipo disponibles en el sitio web de Leuze: [www.leuze.com](http://www.leuze.com).

## Notas



¡Atención al uso conforme!



- ⌘ El producto no es un sensor de seguridad y no es apto para la protección de personas.
- ⌘ El producto solo lo pueden poner en marcha personas capacitadas.
- ⌘ Emplee el producto para el uso conforme definido.

## Para más información



- Temperatura ambiente en servicio: +70 °C admisibles sólo brevemente (≤ 15 min.)
- IP 69K sólo con montaje del conector M8 en el interior de un tubo
- Fuente de luz: vida útil media 100.000h a temperatura ambiental de 25°C
- Suma de las corrientes de salida para ambas salidas 100 mA

## Accesorios

### Sistema de conexión - Unidad de conexión

	Código	Denominación	Artículo	Descripción
	50144900	MD 798i-11-82/L5-2222	Maestro IO-Link	Tipo: Maestro IO-Link Consumo de corriente, máx.: 11.000 mA Salidas por conexión de sensor: 1 Unidad(es) Salida: Transistor, PNP Interfaz: IO-Link, Detección de protocolo automática, EtherNet IP, Modbus TCP, PROFINET Conexiones: 12 Unidad(es) Conexiones de sensores: 8 Unidad(es) Conexiones para alimentación de tensión: 2 Unidad(es) Conexiones de interfaces: 2 Unidad(es) Índice de protección: IP 67, IP 65, IP 69K

### Sistema de conexión - Cables de conexión

	Código	Denominación	Artículo	Descripción
	50106153	K-D M8A-4P-5m-FAB	Cable de conexión	Conexión 1: Conector redondo, M8, Axial, Conector hembra, 4 polos Conector redondo, LED: No Conexión 2: Final abierto Apantallado: No Longitud de cable: 5.000 mm Material de cubierta: PVC
	50148347	KD U-M8-4A-T0-050 F+B	Cable de conexión	Conexión 1: Conector redondo, M8, Axial, Conector hembra, Codificación A, 4 polos Conector redondo, LED: No Conexión 2: Final abierto Apantallado: No Longitud de cable: 5.000 mm Material de cubierta: TPE

## Accesorios

	Código	Denominación	Artículo	Descripción
	50130850	KD U-M8-4A-V1-050	Cable de conexión	Conexión 1: Conector redondo, M8, Axial, Conector hembra, 4 polos Conector redondo, LED: No Conexión 2: Final abierto Apantallado: No Longitud de cable: 5.000 mm Material de cubierta: PVC

## Sistema de fijación - Otros

	Código	Denominación	Artículo	Descripción
	50145361	BTU 053M.5F-D12-T	Sistema de montaje	Versión de la pieza de fijación: Sistema de montaje Fijación, lado de la instalación: Enroscable Fijación, del lado del equipo: Para varilla 12 mm Tipo de pieza de fijación: Giratorio en 360°, Ajustable Material: Acero inoxidable

### Nota



↪ Encontrará una lista con todos los accesorios disponibles en el sitio web de Leuze, en la pestaña de Descargas de la página detallada del artículo.