

Karta danych technicznych

Nadajnik bariery świetlnej jednokierunkowej

Nr art.: 50150369

LS33CI.XR1/XX-M8



Ilustracja może się różnić od stanu rzeczywistego

Treść

- Dane techniczne
- Rysunki wymiarowe
- Przyłącze elektryczne
- Pasujący odbiorcy
- Kod artykułu
- Wskazówki
- Dalsze informacje
- Akcesoria



Dane techniczne

Dane podstawowe

Seria	33C
Zasada działania	Jednokierunkowa zasada działania
Rodzaj urządzenia	Nadajniki
Aplikacja	Wykrywanie produktów zapakowanych w torebki

Dane optyczne

Zasięg roboczy	0 ... 180 m
Zasięg roboczy	gwarantowany zasięg
Granica zakresu pracy	0 ... 220 m
Granica zakresu pracy	typowy zasięg
Źródło światła	LED, Podczerwień
Długość fal świetlnych	860 nm
Forma sygnału wysyłanego	impulsowy
Grupa LED	Wolna grupa (według EN 62471)

Dane elektryczne

Okablowanie ochronne	Ochrona przecizwarciova
	Ochrona przed zamianą biegunów
Parametry wydajnościowe	
Napięcie zasilania U_B	10 ... 30 V, DC, w tym tętnienie resztkowe
Tętnienie resztkowe	0 ... 15 %, z U_B
Prąd w obwodzie otwartym	0 ... 20 mA

Zachowanie czasowe

Opóźnienie gotowości	300 ms
----------------------	--------

Przylącze

Przylącze 1	
Funkcja	Zasilanie napięciem
Rodzaj przylącza	Wtyczki okrągłe
Rozmiar gwintu	M8
Typ	male
Materiał	Stal nierdzewna
Liczba pinów	4 -pin

Dane mechaniczne

Wymiar (szer. x wys. x dł.)	18,8 mm x 52,8 mm x 32,4 mm
Materiał obudowy	Stal nierdzewna
Materiał elementu obsługowego	Tworzywo sztuczne (POM Hostaform C9021, Copolyester Tritan TX1001), szczelne dyfuzyjnie
Szorstkość obudowy	$R_a \leq 0,8$, Typowa wartość dla obudowy ze stali nierdzewnej
Obudowa ze stali nierdzewnej	AISI 316L, DIN X2CrNiMo17132, W. Nr1.4404
Materiał osłony obiektywu	Tworzywo sztuczne (PMMA+) z odporną na zadrapania warstwą ochronną z indu
Masa netto	120 g
Kolor obudowy	srebrny
Rodzaj mocowania	Pasowanie obudowy
Kompatybilność materiałowa	CleanProof+ ECOLAB Johnson Diversey

Obsługa i wskazanie

Elementy sterujące	Potencjometr 270°
Funkcja elementu obsługowego	Ustawianie czułości

Parametry otoczenia

Temperatura otoczenia podczas pracy	-40 ... 70 °C
Temperatura otoczenia w miejscu przechowywania	-40 ... 70 °C

Certyfikaty

Stopień ochrony	IP 67
	IP 68
	IP 69K
Klasa ochrony	III
Dopuszczenia	c UL US
Obowiązujące normy	IEC 60947-5-2

Klasyfikacja

Numer taryfy celnej	85365019
ECLASS 5.1.4	27270901
ECLASS 8.0	27270901
ECLASS 9.0	27270901
ECLASS 10.0	27270901
ECLASS 11.0	27270901
ECLASS 12.0	27270901
ECLASS 13.0	27270901
ECLASS 14.0	27270901
ETIM 5.0	EC002716
ETIM 6.0	EC002716
ETIM 7.0	EC002716
ETIM 8.0	EC002716
ETIM 9.0	EC002716

Rysunki wymiarowe

Wszystkie wymiary są podane w milimetrach

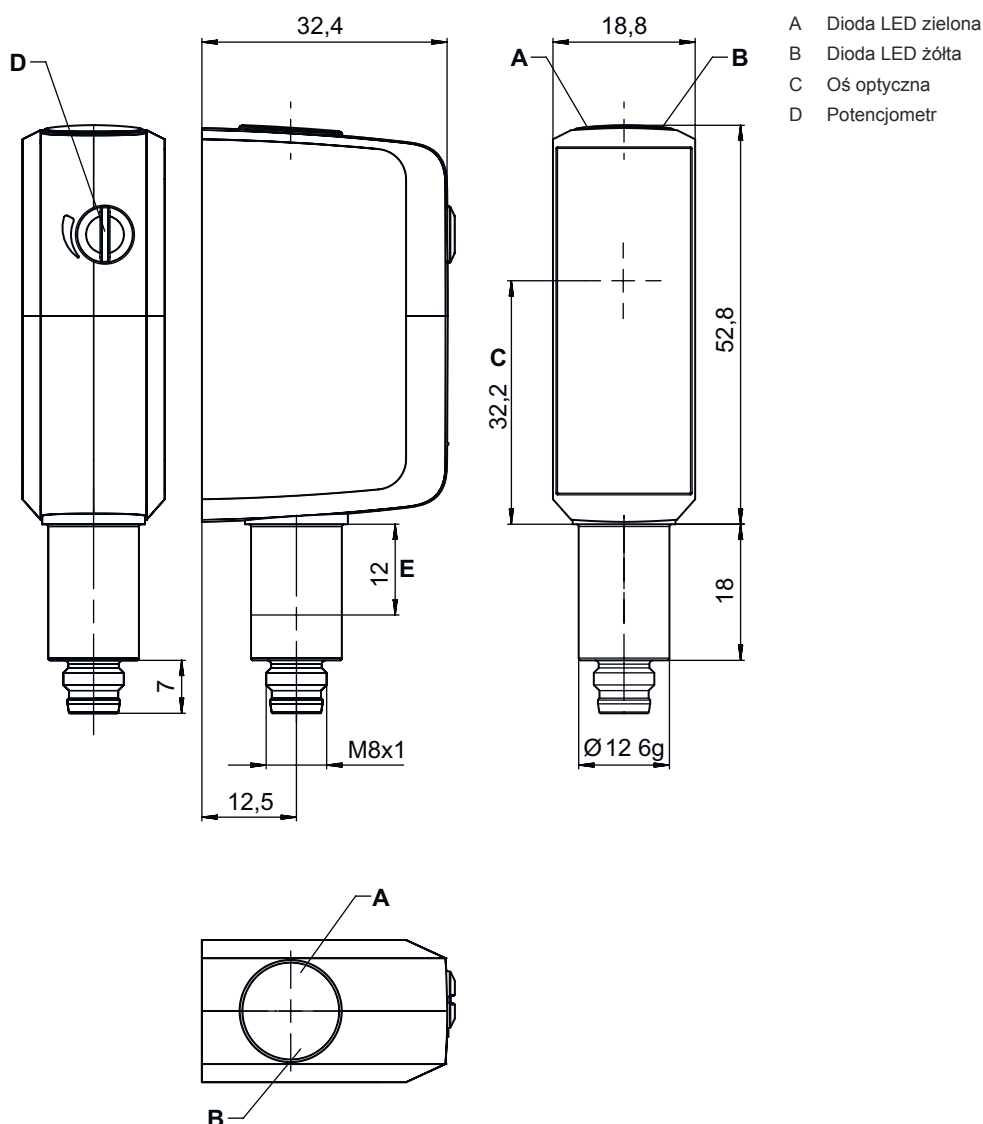

Przyłącze elektryczne

Przyłącze 1

Funkcja	Zasilanie napięciem
Rodzaj przyłącza	Wtyczki okrągłe
Rozmiar gwintu	M8
Typ	male
Materiał	Stal nierdzewna
Liczba pinów	4 -pin

Pin	Obsadzenie pinów
1	V+
2	n.c.
3	GND
4	n.c.



Pasujący odbiorcy

	Nr art.	Oznaczenie	Artykuł	Opis
	50150368	LE33CI.XR1/LG-M8	Odbiornik bariery świetlnej jednokierunkowej	<p>Aplikacja: Wykrywanie produktów zapakowanych w torebki</p> <p>Granica zakresu pracy: 0 ... 220 m</p> <p>Napięcie zasilania: DC</p> <p>Cyfrowe wyjścia przełączające: 2 Piece(s)</p> <p>Wyjście przełączające 1: Tranzystor, Push-pull, IO-Link / rozjaśniający (PNP)/ ściemniający (NPN)</p> <p>Wyjście przełączające 2: Tranzystor, Push-pull, ściemniający (PNP)/ rozjaśniający (NPN)</p> <p>Częstotliwość przełączania: 100 Hz</p> <p>Interfejs: IO-Link</p> <p>Przyłącze: Wtyczki okrągłe, M8, Stal nierdzewna, 4 -pin</p> <p>Elementy sterujące: Potencjometr 270°</p>

Kod artykułu

Oznaczenie artykułu: AAA33C d EE.GGH/iJ-K

AAA33C	<p>Zasada działania</p> <p>LS33C: nadajnik bariery świetlnej jednokierunkowej</p> <p>LE33C: odbiornik bariery świetlnej jednokierunkowej</p> <p>PRK33C: refleksyjna bariera świetlna z filtrem polaryzacyjnym</p> <p>HT33C: refleksyjny czujnik świetlny z tłumieniem tła</p> <p>DRT33C: dynamiczny czujnik referencyjny</p>
d	<p>Rodzaj światła</p> <p>brak: światło czerwone</p> <p>I: światło podczerwone</p>
EE	<p>Źródło światła</p> <p>brak: LED</p> <p>PP: Power PinPoint LED</p> <p>L1: laser klasy 1</p>
GG	<p>Wyposażenie</p> <p>A: zasada automatycznej kolimacji (wersja jednosoczewkowa)</p> <p>D: detekcja obiektów owiniętych folią stretch</p> <p>X: wariant Extended</p> <p>XL: bardzo długa plamka świetlna</p> <p>TT: zasada automatycznej kolimacji (wersja jednosoczewkowa) dla wysokoprężnych butelek z trackingiem</p> <p>R: Zwiększony zasięg</p> <p>XXR: Nadajnik super power</p>
H	<p>Regulacja zasięgu</p> <p>1: potencjometr 270°</p> <p>2: potencjometr</p> <p>3: przyuczanie poprzez przycisk</p>
i	<p>Wyjście przełączające / funkcja OUT 1/IN: pin 4 lub czarna żyła</p> <p>X: pin bez obsadzenia</p> <p>8: wejście aktywujące (aktywacja przez High-Signal)</p> <p>L: interfejs IO-Link (tryb SIO: PNP rozjaśniający, NPN ściemniający)</p>
J	<p>Wyjście przełączające / funkcja OUT 2/IN: pin 2 lub biała żyła</p> <p>T: przyuczanie poprzez przewód</p> <p>G: wyjście przełączające Push-Pull (przeciwtakt), PNP ściemniające, NPN rozjaśniające</p> <p>X: pin bez obsadzenia</p>
K	<p>Przyłącze elektryczne</p> <p>M8: okrągły łącznik wtykowy M8, 4-biegunowy (wtyczka)</p>

Wskazówka



Lista ze wszystkimi dostępnymi typami urządzeń znajduje się na stronie internetowej Leuze www.leuze.com.

Wskazówki



Przestrzegać użytkowania zgodnego z przeznaczeniem!



- ⚠ Produkt nie jest czujnikiem bezpieczeństwa i nie służy do ochrony osób.
- ⚠ Produkt może być eksploatowany tylko przez osoby kompetentne.
- ⚠ Produkt stosować tylko zgodnie z przeznaczeniem.

Dalsze informacje







- Temperatura otoczenia podczas pracy: +70°C dopuszczalne tylko krótkotrwale (≤ 15 min)
- IP 69K tylko w przypadku wewnętrznego montażu rurowego okrągłego połączenia wtykowego M8
- Źródło światła: średnia żywotność 100 000 h w temperaturze otoczenia 25°C
- Suma prądów wyjściowych dla obu wyjść 100 mA

Akcesoria



Technologia połączeniowa – jednostka przyłączeniowa

	Nr art.	Oznaczenie	Artykuł	Opis
	50144900	MD 798i-11-82/L5-2222	Moduł nadrzędny IO-Link	Rodzaj: Moduł nadrzędny IO-Link Pobór prądu, maks.: 11.000 mA Wyjścia przełączających na każde przyłączy czujnika: 1 Piece(s) Wyjście przełączające: Tranzystor, PNP Interfejs: IO-Link, Automatyczne wykrywanie protokołów, EtherNet IP, Modbus TCP, PROFINET Złącza: 12 Piece(s) Przyłączy czujników: 8 Piece(s) Przyłączy dla napięcia zasilania: 2 Piece(s) Przyłączy interfejsów: 2 Piece(s) Stopień ochrony: IP 67, IP 65, IP 69K

Technologia połączeniowa – kable przyłączeniowe

	Nr art.	Oznaczenie	Artykuł	Opis
  	50106153	K-D M8A-4P-5m-FAB	Kabel przyłączeniowy	Przyłączy 1: Wtyczki okrągłe, M8, osiowy, female, 4 -pin Wtyczka okrągła, LED: Nie Przyłączy 2: otwarty koniec Ekranowane: Nie Długość przewodu: 5.000 mm Materiał płaszczka: PVC
  	50148347	KD U-M8-4A-T0-050 F+B	Kabel przyłączeniowy	Przyłączy 1: Wtyczki okrągłe, M8, osiowy, female, Z kodowaniem A, 4 -pin Wtyczka okrągła, LED: Nie Przyłączy 2: otwarty koniec Ekranowane: Nie Długość przewodu: 5.000 mm Materiał płaszczka: TPE

Akcesoria

	Nr art.	Oznaczenie	Artykuł	Opis
  	50130850	KD U-M8-4A-V1-050	Kabel przyłączeniowy	Przyłącze 1: Wtyczki okrągłe, M8, osiowy, female, 4 -pin Wtyczka okrągła, LED: Nie Przyłącze 2: otwarty koniec Ekranowane: Nie Długość przewodu: 5.000 mm Materiał płaszczka: PVC

Technika zamocowań – inne

	Nr art.	Oznaczenie	Artykuł	Opis
	50145361	BTU 053M.5F-D12-T	System montażowy	Wersja elementu mocującego: System montażowy Mocowanie, po stronie instalacji: przykręcany Mocowanie, po stronie urządzenia: dla pręta okrągłego 12 mm Rodzaj elementu mocującego: obrotowy 360°, regulowany Materiał: Stal nierdzewna

Wskazówka



↳ Listę z dostępnymi akcesoriami można znaleźć na stronie internetowej Leuze w zakładce Pobieranie strony ze szczegółami artykułów.