

Folha de dados técnicos

Barreira de luz unidirecional, transmissor

N.º do art.: 50150367

LS33CI.XXR/XX-M8



A imagem pode divergir

Conteúdo

- Dados técnicos
- Desenhos dimensionais
- Conexão elétrica
- Receptores apropriados
- Código do artigo
- Notas
- Outras informações
- Acessórios



Dados técnicos

Dados básicos

Série	33C
Princípio de funcionamento	Princípio unidirecional
Tipo de dispositivo	Transmissor
Aplicação	Deteção de produtos em sacos plásticos

Dados óticos

Alcance de operação	0 ... 340 m
Alcance de operação	Alcance garantido
Limite do alcance	0 ... 400 m
Limite do alcance	Alcance típico
Fonte de luz	LED, Infravermelho
Comprimento de onda	860 nm
Forma do sinal transmitido	Pulsado
Grupo de LEDs	Grupo isento (conforme a norma EN 62471)

Dados elétricos

Proteção do circuito	Proteção contra curto-circuito Proteção contra troca de polos
----------------------	--

Dados de desempenho

Tensão de alimentação U_B	10 ... 30 V, CC, Incl. ondulação residual
Ondulação residual	0 ... 15 %, de U_B
Corrente sem carga	0 ... 20 mA

Comportamento temporal

Período de inicialização	300 ms
--------------------------	--------

Conexão

Conexão 1

Função	Alimentação de tensão
Tipo de conexão	Conector redondo
Tamanho da rosca	M8
Tipo	male
Material	Aço inox
Número de polos	4 polos

Dados mecânicos

Dimensões (L x A x C)	18,8 mm x 52,8 mm x 32,4 mm
Material da carcaça	Aço inox
Material do elemento de comando	Plástico (POM Hostaform C9021, copoliéster Tritan TX1001), resistente à difusão
Rugosidade da carcaça	$R_a \leq 0,8$, Valor típico para a carcaça em aço inox
Carcaça aço inox	AISI 316L, DIN X2CrNiMo17132, W. Nr1.4404
Material da cobertura da parte ótica	Plástico (PMMA+) com camada protetora de índio resistente aos arranhões
Peso líquido	120 g
Cor da carcaça	Prata
Tipo de fixação	Ajuste da caixa
Compatibilidade do material	CleanProof+ ECOLAB Johnson Diversey

Dados do ambiente

Temperatura ambiente, operação	-40 ... 70 °C
Temperatura ambiente, armazenamento	-40 ... 70 °C

Certificações

Grau de proteção	IP 67 IP 68 IP 69K
Classe de proteção	III
Certificações	c UL US
Conjunto de normas válido	IEC 60947-5-2

Classificação

Número da pauta aduaneira	85365019
ECLASS 5.1.4	27270901
ECLASS 8.0	27270901
ECLASS 9.0	27270901
ECLASS 10.0	27270901
ECLASS 11.0	27270901
ECLASS 12.0	27270901
ECLASS 13.0	27270901
ECLASS 14.0	27270901
ETIM 5.0	EC002716
ETIM 6.0	EC002716
ETIM 7.0	EC002716
ETIM 8.0	EC002716
ETIM 9.0	EC002716

Desenhos dimensionais

Todas as medidas em milímetros

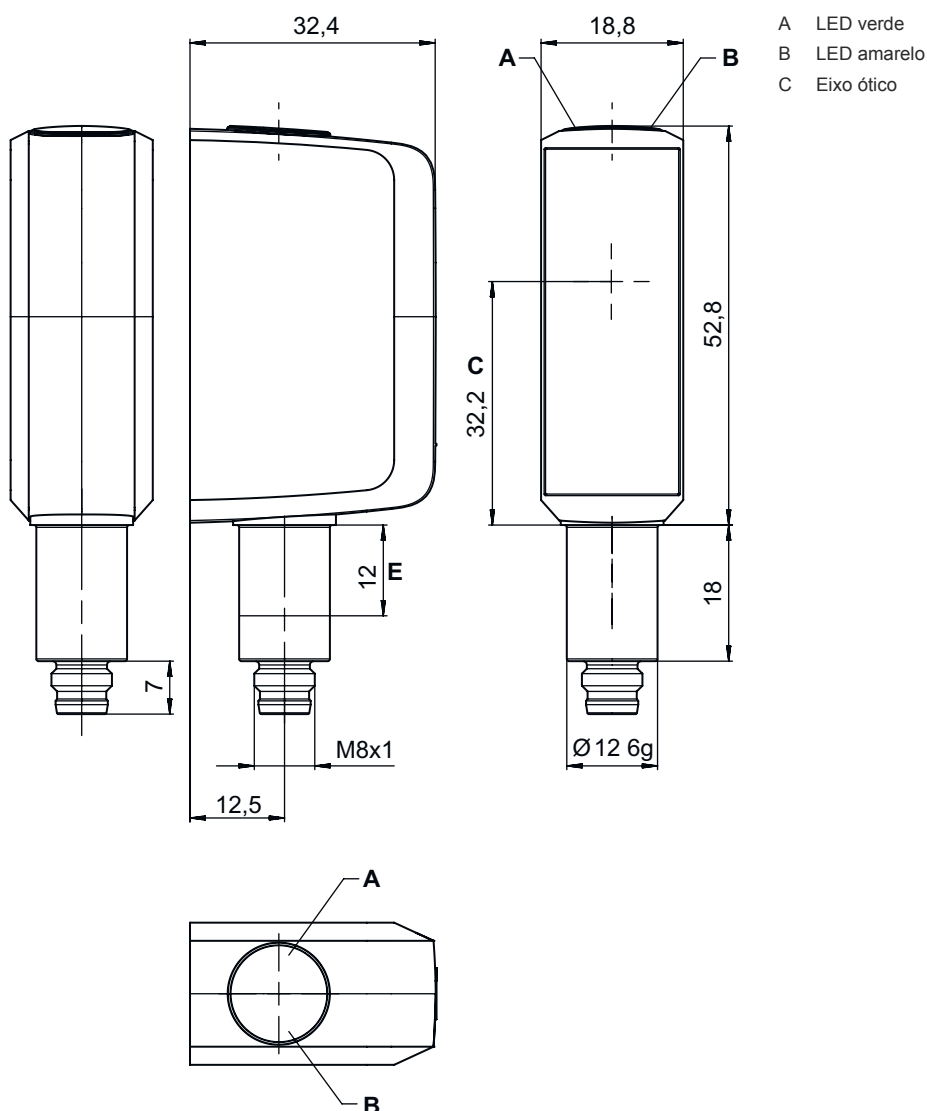

Conexão elétrica

Conexão 1

Função	Alimentação de tensão
Tipo de conexão	Conector redondo
Tamanho da rosca	M8
Tipo	male
Material	Aço inox
Número de polos	4 polos

Pino Ocupação de pinos

Pino	Ocupação de pinos
1	V+
2	n.c.
3	GND
4	n.c.

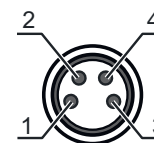

Receptores apropriados

	N.º do art.	Designação	Artigo	Descrição
	50150368	LE33CI.XR1/LG-M8	Barreira de luz unidirecional, receptor	<p>Aplicação: Detecção de produtos em sacos plásticos</p> <p>Limite do alcance: 0 ... 220 m</p> <p>Tensão de alimentação: CC</p> <p>Saídas de chaveamento digitais: 2 Unid.</p> <p>Saída de chaveamento 1: Transistor, Push-pull, IO-Link / comutação por luz (PNP)/comutação por sombra (NPN)</p> <p>Saída de chaveamento 2: Transistor, Push-pull, Comutação por sombra (PNP)/comutação por luz (NPN)</p> <p>Frequência de chaveamento: 100 Hz</p> <p>Interface: IO-Link</p> <p>Conexão: Conector redondo, M8, Aço inox, 4 polos</p> <p>Elementos de comando: Potenciômetro de 270°</p>

Código do artigo

Nome do artigo: AAA33C d EE.GGH/iJ-K

AAA33C	<p>Princípio de funcionamento</p> <p>LS33C: barreira de luz unidirecional, transmissor</p> <p>LE33C: barreira de luz unidirecional, receptor</p> <p>PRK33C: barreira de luz retrorreflexiva com filtro de polarização</p> <p>HT33C: sensor fotoelétrico difuso com supressão de fundo</p> <p>DRT33C: sensor de referência dinâmico</p>
d	<p>Tipo de luz</p> <p>Excluído: luz vermelha</p> <p>I: luz infravermelha</p>
EE	<p>Fonte de luz</p> <p>Excluído: LED</p> <p>PP: LED tipo pin-point Power</p> <p>L1: classe de laser 1</p>
GG	<p>Equipamento</p> <p>A: princípio de autocolimação (lente única)</p> <p>D: detecção de objetos envolvidos em película</p> <p>X: variante Extended</p> <p>XL: ponto de luz extra longo</p> <p>TT: princípio de autocolimação (lente única) para garrafas altamente transparentes com tracking</p> <p>R: alcance aumentado</p> <p>XXR: transmissor super power</p>
H	<p>Ajuste do alcance</p> <p>1: potenciômetro 270°</p> <p>2: potenciômetro multivolta</p> <p>3: teach-in através de botão</p>
i	<p>Saída de chaveamento / função OUT 1/IN: pino 4 ou fio preto</p> <p>X: pino não ocupado</p> <p>8: entrada de ativação (ativação com sinal high)</p> <p>L: interface IO-Link (modo SIO: comutação por luz PNP, comutação por sombra NPN)</p>
J	<p>Saída de chaveamento / função OUT 2/IN: pino 2 ou fio branco</p> <p>T: teach-in através de cabo</p> <p>G: saída de chaveamento push-pull, PNP chaveamento por sombra, NPN chaveamento por luz</p> <p>X: pino não ocupado</p>
K	<p>Conexão elétrica</p> <p>M8: conector M8, 4 polos (conector)</p>

Nota



↳ Uma lista com todos os tipos de dispositivo disponíveis encontra-se na página da Leuze na Internet, em www.leuze.com.

Notas



Respeitar a utilização prevista!



- ☞ O produto não é um sensor de segurança e não atua para a proteção de pessoas.
- ☞ O produto só deve ser colocado em operação por pessoas capacitadas.
- ☞ Aplique o produto apenas de acordo com a sua utilização prevista.

Outras informações







- Temperatura ambiente, operação: +70 °C permitido apenas por pouco tempo (≤ 15 min)
- IP 69K apenas com montagem interna em tubo da conexão plugável M8
- Fonte de luz: vida útil média de 100.000h com temperatura ambiente de 25 °C
- Soma das correntes de saída para ambas as saídas 100 mA

Acessórios

Tecnologia de conexão - Unidade de conexão

	N.º do art.	Designação	Artigo	Descrição
	50144900	MD 798i-11-82/L5-2222	Master IO-Link	Tipo: Master IO-Link Consumo de corrente, máx.: 11.000 mA Saídas de chaveamento por cada conexão do sensor: 1 Unid. Saída de chaveamento: Transistor, PNP Interface: IO-Link, Detecção automática do protocolo, EtherNet IP, Modbus TCP, PROFINET Conexões: 12 Unid. Conexões do sensor: 8 Unid. Conexões para alimentação de tensão: 2 Unid. Conexões de interface: 2 Unid. Grau de proteção: IP 67, IP 65, IP 69K

Tecnologia de conexão - Cabos de conexão

	N.º do art.	Designação	Artigo	Descrição
   	50106153	K-D M8A-4P-5m-FAB	Cabo de conexão	Conexão 1: Conector redondo, M8, Axial, female, 4 polos Conector redondo, LED: Não Conexão 2: Extremidade aberta Blindado: Não Comprimento do cabo: 5.000 mm Material da bainha: PVC
 	50148347	KD U-M8-4A-T0-050 F+B	Cabo de conexão	Conexão 1: Conector redondo, M8, Axial, female, Código A, 4 polos Conector redondo, LED: Não Conexão 2: Extremidade aberta Blindado: Não Comprimento do cabo: 5.000 mm Material da bainha: TPE

Acessórios

	N.º do art.	Designação	Artigo	Descrição
	50130850	KD U-M8-4A-V1-050	Cabo de conexão	Conexão 1: Conector redondo, M8, Axial, female, 4 polos Conector redondo, LED: Não Conexão 2: Extremidade aberta Blindado: Não Comprimento do cabo: 5.000 mm Material da bainha: PVC

Tecnologia de fixação - Outros

	N.º do art.	Designação	Artigo	Descrição
	50145361	BTU 053M.5F-D12-T	Sistema de montagem	Versão do suporte de fixação: Sistema de montagem Fixação, lado da instalação: Parafusável Fixação, lado do dispositivo: Para barra redonda 12 mm Tipo de suporte de fixação: Girável em 360°, Ajustável Material: Aço inox

Nota



↳ Uma lista com todos os artigos de acessórios disponíveis encontra-se na página da Leuze na internet, na guia Download da página de detalhes do artigo.