

Fiche technique

Caméra

Art. n°: 50147807

LCAM 308 C6F-XX

Contenu

- Caractéristiques techniques
- Encombrement
- Raccordement électrique
- Diagrammes
- Accessoires



Figure pouvant varier



Caractéristiques techniques

Données de base

Série	LCAM
Adapté pour	Utilisation dans les applications d'intralogistique
Puce	CMOS

Fonctions

Fonctions	Horloge en temps réel
Fonctions logicielles	API REST
	Mémoire image
	Mémoire vidéo
	Transmission d'image
	Transmission en direct

Données optiques

Zone de travail, remarque supplémentaire	Réglage focal motorisé
Zone de travail	500 mm ... ∞
Résolution caméra, horizontale	1.280 px
Résolution caméra, verticale	720 px
Distance focale	3 mm
Taille de puce	1/4 in
Cadence (images par seconde), max.	24 exemplaire par sec
Angle d'ouverture, axe des abscisses	62 °
Angle d'ouverture, axe des ordonnées	48 °
Type de caméra	Couleur

Données électriques

Données de puissance

Tension d'alimentation U_N	18 ... 28 V, CC
Consommation, max.	5,6 W, (chauffage inactif) / 20 W (chauffage actif)

Interface

Type	Ethernet
Ethernet	
Attribution d'adresse	Attribution d'adresse manuelle
	DHCP
Vitesse de transmission	10 Mbit/s
	100 Mbit/s
Fonction	Maintenance
	Processus
Fonctionnalité de commutateur	Néant
Protocole de transmission	TCP/IP, RTP/RTSP, UDP, NTP

Connexion

Connexion 1

Fonction	Interface de configuration
	Interface de maintenance
	Interface données
Type de connexion	Connecteur rond
Taille du filetage	M12
Nombre de pôles	4 pôles
Codage	Codage D

Connexion 2

Fonction	Alimentation en tension
	Signal IN
Type de connexion	Connecteur rond
Taille du filetage	M12
Nombre de pôles	4 pôles
Codage	Codage A

Données mécaniques

Dimensions (l x H x L)	84,6 mm x 38,3 mm x 114 mm
Matériau du boîtier	Métallique
Matériau de la fenêtre optique	Plastique (PMMA+) avec couche protectrice en indium anti-rayures
Poids net	300 g
Type de fixation	Par pièce de fixation en option
	Taraudage de fixation

Caractéristiques ambiantes

Température ambiante, fonctionnement	-30 ... 50 °C
--------------------------------------	---------------

Certifications

Indice de protection	IP 65
----------------------	-------

Classification

Numéro de tarif douanier	90021100
ECLASS 5.1.4	27310101
ECLASS 8.0	27310101
ECLASS 9.0	27310201
ECLASS 10.0	27310101
ECLASS 11.0	27310101
ECLASS 12.0	27310101
ECLASS 13.0	27310101
ECLASS 14.0	27310101
ETIM 5.0	EC002550
ETIM 6.0	EC002550
ETIM 7.0	EC002550
ETIM 8.0	EC002550
ETIM 9.0	EC002550

Encombrement

Toutes les dimensions sont en millimètres

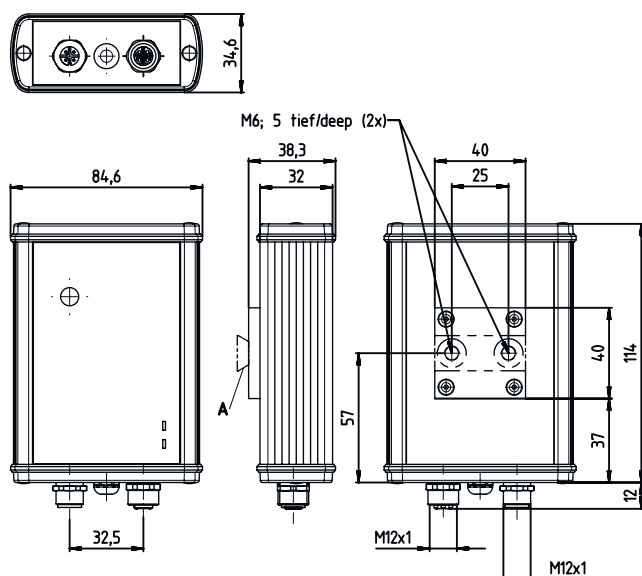

A Avec BT 56, BT 56-1, BT 59, BTU 0300M-W, BTC 0310M-DT nécessaire

Raccordement électrique

Connexion 1

Fonction	Interface de configuration Interface de maintenance Interface données
Type de connexion	Connecteur rond
Taille du filetage	M12
Type	Prise femelle
Matériau	Métallique
Nombre de pôles	4 pôles
Codage	Codage D

Broche Affection des broches

1	Tx+
2	Rx+
3	Tx-
4	Rx-

Connexion 2

Fonction	Alimentation en tension Signal IN
Type de connexion	Connecteur rond
Taille du filetage	M12
Type	Prise mâle
Matériau	Métallique
Nombre de pôles	4 pôles
Codage	Codage A

Raccordement électrique

Broche	Affectation des broches
1	V+
2	Trigger IN
3	GND
4	n.c.

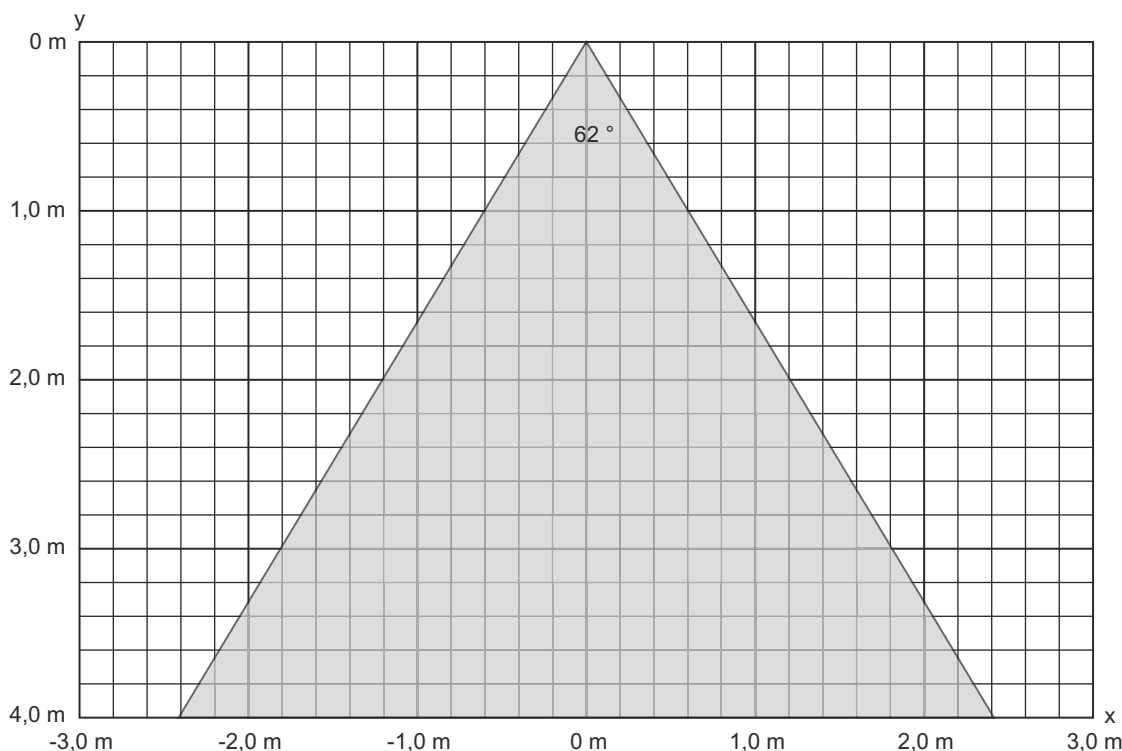

Diagrammes

Champ de vision horizontal maximal avec réglage 0/180°



Accessoires

Connectique - Unité de branchement

	Art. n°	Désignation	Article	Description
	50135196	MD 708-21-42/D4-12	Commutateur Ethernet	Tension d'alimentation: 18 ... 30 V Interface: Ethernet Connexions: 5 pièce(s) Connexions pour l'alimentation en tension: 1 pièce(s) Connexions d'interface: 4 pièce(s) Indice de protection: IP 67
	50135197	MD 708-21-82/D4-12	Commutateur Ethernet	Tension d'alimentation: 18 ... 30 V Consommation, max.: 4,7 W Interface: Ethernet Connexions: 9 pièce(s) Connexions pour l'alimentation en tension: 1 pièce(s) Connexions d'interface: 8 pièce(s) Indice de protection: IP 67

Accessoires

Connectique - Câbles de raccordement

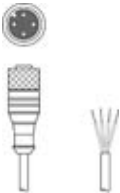
	Art. n°	Désignation	Article	Description
	50130657	KD U-M12-4A-P1-050	Câble de raccordement	Connexion 1: Connecteur rond, M12, Axiale, Prise femelle, Codage A, 4 pôles Connecteur rond, LED: Non Connexion 2: Extrémité libre Blindé: Non Longueur de câble: 5.000 mm Matériau de gaine: PUR

Connectique - Câbles de liaison

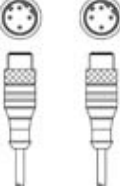
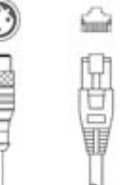
	Art. n°	Désignation	Article	Description
	50130743	KDS U-M12-4A-M12-4A-P1-050	Câble de liaison	Connexion 1: Connecteur rond, M12, Axiale, Prise femelle, Codage A, 4 pôles Connexion 2: Connecteur rond, M12, Axiale, Prise mâle, Codage A, 4 pôles Blindé: Non Longueur de câble: 5.000 mm Matériau de gaine: PUR
	50137077	KSS ET-M12-4A-M12-4A-P7-020	Câble de liaison	Adapté pour interface: Ethernet Connexion 1: Connecteur rond, M12, Axiale, Prise mâle, Codage D, 4 pôles Connexion 2: Connecteur rond, M12, Axiale, Prise mâle, Codage D, 4 pôles Blindé: Oui Longueur de câble: 2.000 mm Matériau de gaine: PUR
	50135081	KSS ET-M12-4A-RJ45-A-P7-050	Câble de liaison	Adapté pour interface: Ethernet Connexion 1: Connecteur rond, M12, Axiale, Prise mâle, Codage D, 4 pôles Connexion 2: RJ45 Blindé: Oui Longueur de câble: 5.000 mm Matériau de gaine: PUR

Connectique - Connecteurs



	Art. n°	Désignation	Article	Description
	50137169	S GB-RJ45-8A-K-SK	Prise mâle	Adapté pour interface: Ethernet Connexion: RJ45

Technique de fixation - Équerres de fixation



	Art. n°	Désignation	Article	Description
	50121433	BT 300 W	Pièce de fixation	Modèle de pièce de fixation: Équerre en L Fixation, côté installation: Fixation traversante Fixation, côté appareil: À visser Type de pièce de fixation: Réglable Matériau: Métallique

Accessoires

Technique de fixation - Fixations sur barre ronde

	Art. n°	Désignation	Article	Description
	50121434	BT 300 - 1	Pièce de fixation	Modèle de pièce de fixation: Système de montage Fixation, côté installation: Pour barres rondes 10 - 16 mm Fixation, côté appareil: À visser Type de pièce de fixation: Pivotant 360°, Réglable Matériau: Métallique
	50027375	BT 56	Pièce de fixation	Fonctions: Applications statiques Modèle de pièce de fixation: Système de montage Fixation, côté installation: Pour barre ronde 16 mm, Pour barre ronde 18 mm, Pour barre ronde 20 mm Fixation, côté appareil: Serrable Matériau: Métallique Couple de serrage des mâchoires de serrage: 8 N·m
	50121435	BT 56 - 1	Pièce de fixation	Fonctions: Applications statiques Modèle de pièce de fixation: Système de montage Fixation, côté installation: Pour barre ronde 12 mm, Pour barre ronde 14 mm, Pour barre ronde 16 mm Fixation, côté appareil: Serrable Matériau: Métallique Couple de serrage des mâchoires de serrage: 8 N·m

Technique de fixation - Autres

	Art. n°	Désignation	Article	Description
	50111224	BT 59	Support	Fixation, côté installation: Montage en rainure Fixation, côté appareil: Serrable Matériau: Métallique Amortisseur de vibrations: Non
	50148152	BTC 0310M-DT	Pièce de fixation	Modèle de pièce de fixation: Fixation par serrage Fixation, côté installation: Serrable Fixation, côté appareil: À visser Matériau: Métallique Amortisseur de vibrations: Non
	50124941	BTU 0300M-W	Pièce de fixation	Fixation, côté installation: Fixation traversante Fixation, côté appareil: Serrable, Adapté aux vis M4, Montage en rainure Matériau: Métallique Amortisseur de vibrations: Non

Appareils de paramétrage

	Art. n°	Désignation	Article	Description
	50124709	PA1/XTSX-M12	Programmeur	Fonctions: Activation de l'auto-apprentissage Connexion: Connecteur rond, M12, 5 pôles

Accessoires

Remarque



Vous trouverez une liste de tous les accessoires disponibles sur le site Internet de Leuze sous l'onglet Téléchargement de la page de détail de l'article.