

## Technisch gegevensblad

### Lichtscherminvanger

Art.-nr.: 50126360

CML720i-R10-620.A/CN-M12-EX



#### Inhoud

- Technische gegevens
- Maattekeningen
- Elektrische aansluiting
- Bediening en display
- Geschikte zenders
- Artikelsleutel
- Opmerkingen
- Toebehoren



## Technische gegevens

### Basisgegevens

Serie	720
Werkingsprincipe	Enkelstraalprincipe
Apparaattype	Ontvanger
omvat	2 st. schuifmoer BT-NC
Applicatie	Objectmeting

### Speciale uitvoering

Speciale uitvoering	Diagonaalstraalafasting
	Ex-beveiligd
	Kruisstraalscannen
	Parallelstraalscannen

### Optische gegevens

Bedrijfsreikwijdte	0.3 ... 7 m
Bedrijfsreikwijdte	gewaarborgde reikwijdte
Reikwijdtegrenzen	0.2 ... 9 m
Reikwijdtegrenzen	typische reikwijdte
Meetveldlengte	620 mm
Aantal stralen	62 St.
Straalafstand	10 mm

### Meetgegevens

Minimale objectdiameter	20 mm
-------------------------	-------

### Elektrische gegevens

Bluscircuit	Kortsluitbeveiliging
	Ompoolbeveiliging
	Transiëntenbeveiliging

### Prestatiegegevens

Voedingsspanning $U_B$	18 ... 30 V, DC
Restdrempel	0 ... 15 %, van $U_B$
Nullaststroom	0 ... 215 mA, De opgegeven waarden hebben betrekking op het totaalpakket, bestaande uit zender en ontvanger.

### In-/uitgangen selecteerbaar

Uitgangsstroom, max.	100 mA
Ingangsweerstand	6,000 $\Omega$
Aantal in-/uitgangen selecteerbaar	2 St.
Type	In-/uitgangen selecteerbaar
Spanningstype, uitgangen	DC
Schakelspanning, uitgangen	typisch $U_B$ / 0 V
Spanningstype, ingangen	DC
Schakelspanning, ingangen	high: $\geq 6V$ low: $\leq 4 V$

### In-/uitgang 1

Activerings-/blokkeringsvertraging	1 ms
------------------------------------	------

### Tijdgedrag

Gereedheidsvertraging	450 ms
Cyclustijd	2.32 ms
Aanspreektijd per straal	30 $\mu s$

### Interface

Type	IO-Link, CANopen
------	------------------

### IO-Link

COM-modus	COM2
Specificatie	V1.0.1 V1.1

### CANopen

Functie	Proces
---------	--------

### Aansluiting

Aantal aansluitingen	2 St.
Stekkeruitgang	axiaal

#### Aansluiting 1

Functie	Configuratie-interface
	Signaal IN
	Signaal OUT
	Spanningsvoorziening
	Verbinding met de zender
Type aansluiting	Ronde stekker
Schroefdraadmaat	M12
Type	male
Materiaal	Metaal
Aantal polen	8 -polig
Codering	A-gecodeerd

#### Aansluiting 2

Functie	BUS IN
	BUS OUT
Type aansluiting	Ronde stekker
Schroefdraadmaat	M12
Type	female
Materiaal	Metaal
Aantal polen	5 -polig
Codering	A-gecodeerd

### Mechanische gegevens

Bouwworm	hoekig
Afmeting (b x h x l)	30.7 mm x 54.8 mm x 663 mm
Materiaal behuizing	Metaal
Behuizing metaal	Aluminium
Materiaal optiekafdekking	Kunststof
Kleur behuizing	zilver
Type bevestiging	Groefmontage
	via optioneel bevestigingsonderdeel

### Bediening en display

Type weergave	LED
	OLED-display
Aantal LED's	2 St.
Type configuratie/parametrering	Software
Bedieningselementen	Folietoetsenbord

### Omgevingsgegevens

Omgevingstemperatuur bedrijf	-30 ... 60 °C
Omgevingstemperatuur opslag	-40 ... 70 °C

### Ex-specificatie

Ex-zone	2
	22
Ex-apparaatgroep	II

## Technische gegevens

### Certificeringen

Beschermingsgraad	IP 65
Beschermingsgraad	III
Goedkeuringen	c UL US
Geldige norm	IEC 60947-5-2

### Classificatie

Douanetariefnummer	90314990
ECLASS 5.1.4	27270910
ECLASS 8.0	27270910
ECLASS 9.0	27270910
ECLASS 10.0	27270910
ECLASS 11.0	27270910
ECLASS 12.0	27270910
ECLASS 13.0	27270910
ECLASS 14.0	27270910
ETIM 5.0	EC002549
ETIM 6.0	EC002549
ETIM 7.0	EC002549
ETIM 8.0	EC002549
ETIM 9.0	EC002549

# Maattekeningen

Alle maten in millimeter

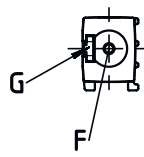
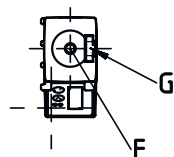
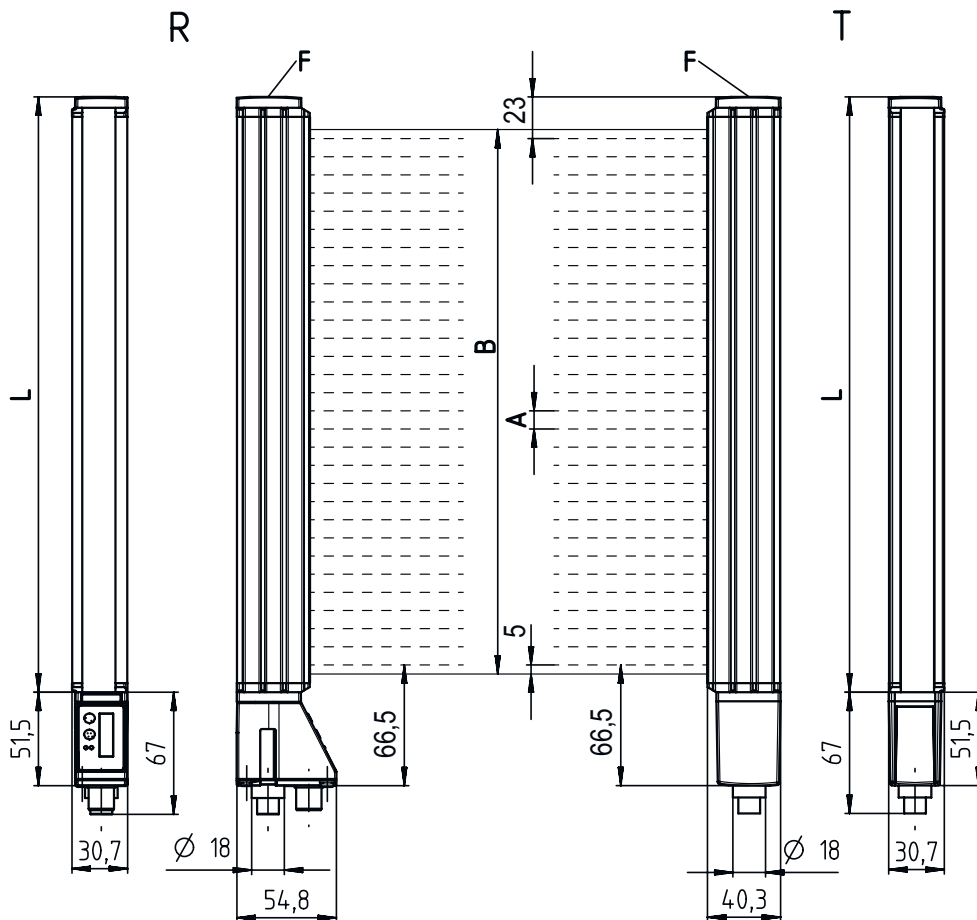

- |   |                       |   |                      |
|---|-----------------------|---|----------------------|
| A | Straalafstand 10 mm   | L | Profiellengte 648 mm |
| B | Meetveldlengte 620 mm | T | Zender               |
| F | Schroefdraad M6       | R | Ontvanger            |
| G | Bevestigingsgroef     |   |                      |

## Maattekeningen



## Elektrische aansluiting

### Aansluiting 1

Functie	Configuratie-interface Signaal IN Signaal OUT Spanningsvoorziening Verbinding met de zender
Type aansluiting	Ronde stekker
Schroefdraadmaat	M12
Type	male
Materiaal	Metaal
Aantal polen	8 -polig
Codering	A-gecodeerd

### Pin Pintoewijzing

Pin	Pintoewijzing
1	V+
2	I/O 1
3	GND
4	IO-Link
5	I/O 2
6	RS 485 Tx-
7	RS 485 Tx+
8	FE/SHIELD



### Aansluiting 2

Functie	BUS IN BUS OUT
Type aansluiting	Ronde stekker
Schroefdraadmaat	M12
Type	female
Materiaal	Metaal
Aantal polen	5 -polig
Codering	A-gecodeerd

## Elektrische aansluiting

Pin	Pintoewijzing
1	FE/SHIELD
2	n.c.
3	CAN GND
4	CAN H
5	CAN L



## Bediening en display

LED	Display	Verklaring
1	groen, permanent aan	Bedrijfsgereedheid
	groen, knipperend	Teach / fout
2	geel, permanent aan	Lichtweg vrij, met functiereserve
	geel, knipperend	geen functiereserve
	Uit	Object herkend

## Geschikte zenders

	Art.-nr.	Benaming	Artikel	Beschrijving
	50126391	CML720i-T10-620.A-M12-EX	Lichtschermin zender	Bedrijfsreikwijdte: 0,3 ... 7 m Aansluiting: Ronde stekker, M12, axiaal, 5 -polig

## Artikelsleutel

Artikelaanduiding: CML7XXi-YYZ-AAAA.BCCDDDD-EEEEFF

<b>CML</b>	<b>Werkingsprincipe</b> Metend lichtscherm
<b>7XXi</b>	<b>Serie</b> 720i: serie 720i 730i: serie 730i
<b>Y</b>	<b>Apparaatype</b> T: zender R: ontvanger
<b>ZZ</b>	<b>Straalafstand</b> 05: 5 mm 10: 10 mm 20: 20 mm 40: 40 mm
<b>AAA</b>	Meetveldlengte [mm], afhankelijk van de straalafstand
<b>B</b>	<b>Uitrusting</b> A: stekkerverbinding axiaal R: stekkerverbinding achterzijde
<b>CCC</b>	<b>Interface</b> L: IO-Link /CN: CANopen /PB: PROFIBUS /PN: PROFINET /CV: analoge stroom- en spanningsuitgang /D3: RS 485 Modbus

## Artikelsleutel

DDD	<b>Speciale uitvoering</b> -PS: Power Setting
EEE	<b>Elektrische aansluiting</b> M12: ronde M12-stekkerverbinding
FFF	<b>-EX: explosiebeveiliging</b>

### Opmerking

	↪ Een lijst met alle beschikbare apparaattypen vindt u op de webpagina van Leuze via <a href="http://www.leuze.com">www.leuze.com</a> .
--	---

## Opmerkingen

### Gebruiken voor het bedoeld gebruik!

	<ul style="list-style-type: none"> <li>↪ Het product is geen veiligheidssensor en dient niet voor personenbeveiliging.</li> <li>↪ Het product mag alleen door een bevoegd persoon in bedrijf worden gesteld.</li> <li>↪ Het product uitsluitend gebruiken volgens het bedoeld gebruik.</li> </ul>
--	---

### Bij UL-applicaties:

	<ul style="list-style-type: none"> <li>↪ Bij UL-applicaties is het gebruik alleen toegestaan in Class-2-stroomcircuits volgens NEC (National Electric Code).</li> <li>↪ These proximity switches shall be used with UL Listed Cable assemblies rated 30V, 0,5A min, in the field installation, or equivalent (categories: CYJV/ CYJV7 or PVVA/PVVA7)</li> </ul>
--	---

## Toebehoren

### Aansluittechniek - aansluitmodule

	Art.-nr.	Benaming	Artikel	Beschrijving
	50144900	MD 798i-11-82/L5-2222	IO-Link master	Type: IO-Link master Stroomopname, max.: 11.000 mA Schakeluitgangen per sensoraansluiting: 1 St. Schakeluitgang: Transistor, PNP Interface: IO-Link, Automatische protocolherkenning, EtherNet IP, Modbus TCP, PROFINET Aansluitingen: 12 St. Sensoraansluitingen: 8 St. Aansluitingen voor spanningsvoorziening: 2 St. Interfaceaansluitingen: 2 St. Beschermingsgraad: IP 67, IP 69K, IP 65

## Toebehoren

### Aansluittechniek - aansluitkabels

	Art.-nr.	Benaming	Artikel	Beschrijving
	50132079	KD U-M12-5A-V1-050	Aansluitkabel	Aansluiting 1: Ronde stekker, M12, axiaal, female, A-gecodeerd, 5 -polig Ronde stekker, LED: Nee Aansluiting 2: open uiteinde Afgeschermd: Nee Kabellengte: 5.000 mm Materiaal mantel: PVC

### Aansluittechniek - verbindingkabels

	Art.-nr.	Benaming	Artikel	Beschrijving
	50129781	KDS DN-M12-5A-M12-5A-P3-050	Verbindingskabel	Geschikt voor interface: DeviceNet, CANopen Aansluiting 1: Ronde stekker, M12, axiaal, female, A-gecodeerd, 5 -polig Aansluiting 2: Ronde stekker, M12, axiaal, male, A-gecodeerd, 5 -polig Afgeschermd: Ja Kabellengte: 5.000 mm Materiaal mantel: PUR

### Aansluittechniek - Y-verdeelkabels

	Art.-nr.	Benaming	Artikel	Beschrijving
	50118183	K-Y1 M12A-5m-M12A-S-PUR	Verbindingskabel	Aansluiting 1: Ronde stekker, M12, axiaal, female, A-gecodeerd, 5 -polig Aansluiting 2: Ronde stekker, M12, axiaal, male, A-gecodeerd, 5 -polig Aansluiting 3: Ronde stekker, M12, axiaal, female, A-gecodeerd, 8 -polig Afgeschermd: Ja Kabellengte been 1: 5.000 mm Kabellengte been 2: 150 mm Materiaal mantel: PUR
	50118185	K-YCN M12A-M12A-S-PUR	Verbindingskabel	Geschikt voor interface: CANopen Aansluiting 1: Ronde stekker, M12, axiaal, male, A-gecodeerd, 5 -polig Aansluiting 2: Ronde stekker, M12, axiaal, female, A-gecodeerd, 5 -polig Aansluiting 3: Ronde stekker, M12, axiaal, male, A-gecodeerd, 5 -polig Afgeschermd: Ja Kabellengte been 1: 250 mm Kabellengte been 2: 350 mm Materiaal mantel: PUR

### Aansluittechniek - afsluitweerstand

	Art.-nr.	Benaming	Artikel	Beschrijving
	50040099	TS 01-5-SA	Afsluitstekker	Geschikt voor: DeviceNet, CANopen Functie: Buserminatie Aansluiting 1: Ronde stekker, M12, axiaal, male, A-gecodeerd, 5 -polig



## Toebehoren



### Bevestigingstechniek - bevestigingshoekprofielen

	Art.-nr.	Benaming	Artikel	Beschrijving
	50142900	BT 700M.5-2SET	Set bevestigingsonderdeel	Uitvoering van bevestigingsonderdeel: Hoekmontage Bevestiging, installatiezijde: Doorgangsbevestiging T-sleufgat Bevestiging, apparaatzijde: schroefbaar, Schuifstuk Type bevestigingsonderdeel: star Materiaal: Staal

### Algemeen

	Art.-nr.	Benaming	Artikel	Beschrijving
	50109217	K-V M12-Ex	Veiligheidsvergrendeling	Materiaal behuizing: Kunststof, PA

### Diensten

	Art.-nr.	Benaming	Artikel	Beschrijving
	S981001	CS10-S-110	Ondersteuning bij de ingebruikname	Details: Uitvoering op een locatie op verzoek van de klant, duur max. 10 uur. Voorwaarden: Apparaten en verbindingskabels zijn al gemonteerd, prijs zonder reis- en event. overnachtingskosten.
	S981005	CS10-T-110	Productscholing	Details: Locatie en inhoud volgens afspraak, duur max. 10 uur. Voorwaarden: Prijs zonder reis- en event. overnachtingskosten.

#### Opmerking

	Een lijst met alle beschikbare toebehoren vindt u op de webpagina van Leuze onder het downloadtabblad van de artikeldetailpagina.
--	---