

技術データシート

信号タワー

製品番号: 50149097

TL305-3MC-IOL-M12

## 目次

- 仕様書
- 寸法図
- 電氣的接続
- ダイアグラム
- アクセサリ



写真と異なる場合があります



## 仕様書

## 基本仕様

シリーズ	TL 305-IOL
含む	1x M30 ナット 1x ゴムフラットシーリング
シグナリングタイプ	光学的

## 光学的仕様

光量は設定可能	10~100%、IO-リンクによる
---------	-------------------

## 電気的仕様

パフォーマンスデータ	
供給電圧 $U_B$	18 ... 30 V, DC
消費電流、最大	175 mA

入力	
デジタルスイッチ出力数	3 個数

スイッチ入力	
種類	デジタルスイッチ入力
高スイッチ電圧、最小	8 V
低スイッチ電圧、最大	5 V
電圧の種類	DC

デジタルスイッチ入力 1	
機能	トリガー1 外部トリガーモード: 8色プリセット

デジタルスイッチ入力 2	
機能	トリガー2 外部トリガーモード: 8色プリセット

デジタルスイッチ入力 3	
機能	トリガー3 外部トリガーモード: 8色プリセット

## インターフェース

種類	IO-リンク
IO-リンク	
機能	4つの動作モード、色およびブザーの設定
COMモード	COM2
最小サイクルタイム	COM2 = 5 ms
フレームタイプ	TYPE_2_V
仕様	V1.1
デバイスID	5000
SIOモードサポート	はい

## コネクタ

コネクタ数	1 個数
-------	------

## コネクタ 1

機能	IO-リンク 信号入力 端子制御による発光色(外部トリガーモード) 電力供給
コネクタの種類	丸形プラグ
ネジ寸	M12
タイプ	オス
素材	金属
極数	5-極
コーディング	A コード

## 機械的仕様

外形	シリンダー状
ネジ寸	M30 x 1.5 mm
寸法 (直径 x 長さ)	50.6 mm x 165 mm
筐体の素材	金属
筐体 金属	アルミイト
発光面素材	ポリカーボネートプラスチック
重量	270 g
筐体色	グレー
光源の種類	LED/24V
ドームモジュール	3個組立済み
信号画像	点灯、点滅、フラッシュ
放射角	360°
モジュールの順序 (昇順)	IO-リンクによるユーザ定義、RGB色空間、工場出荷時設定: 赤、緑、黄、青、白、オレンジ、ピンク

## 周囲データ

周囲温度、動作時	0 ... 50 °C
周囲温度、保管時	0 ... 50 °C

## 認証

保護等級	IP 65
保護等級	III
認可	UL

## 分類

ECLASS 5.1.4	27371230
ECLASS 8.0	27371230
ECLASS 9.0	27371230
ECLASS 10.0	27371230
ECLASS 11.0	27371230
ECLASS 12.0	27371230
ECLASS 13.0	27371230
ECLASS 14.0	27371230
ETIM 5.0	EC001042
ETIM 6.0	EC001042
ETIM 7.0	EC001042
ETIM 8.0	EC001042
ETIM 9.0	EC001042

# 寸法図

すべての寸法表記はミリメートル

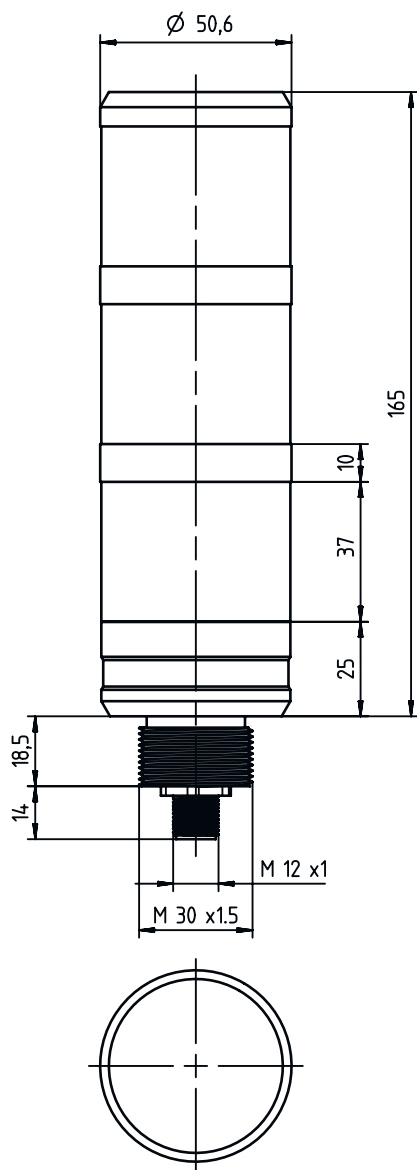

## 電氣的接続

### コネクタ 1

機能	IO-リンク 信号入力 端子制御による発光色(外部トリガーモード) 電力供給
コネクタの種類	丸形プラグ
ネジ寸	M12
タイプ	オス
素材	金属
極数	5-極
コーティング	Aコード

## 電氣的接続

ピン	ピン配列	心線色
1	+	茶色
2	トリガー1	白
3	-	青
4	トリガー3およびIO-リンク	黒色
5	トリガー2	グレー

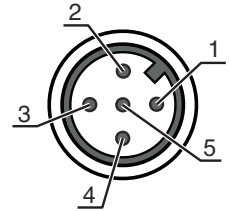

## ダイアグラム

External Trigger Mode: Activation of the eight pre-sets via the three trigger inputs

Trigger Inputs			Pre-Sets	Factory Settings						
				TL305-3MC			TL305-3MC-BZ			
1	2	3		Seg. 1	Seg. 2	Seg. 3	Seg. 1	Seg. 2	Seg. 3	Buzzer
0	0	0	1	--	--	--	--	--	--	
1	0	0	2	--	--	Red	--	--	Red	
0	1	0	3	Green	--	--	Green	--	--	
1	1	0	4	--	Yellow	--	--	Yellow	--	
0	0	1	5	Blue	--	--	Blue	--	--	
1	0	1	6	White	--	--	White	--	--	
0	1	1	7	--	--	Red (slowly flashing)	--	--	Red (slowly flashing)	Buzzer (1 Hz)
1	1	1	8	--	--	Red (rapidly flashing)	--	--	Red (rapidly flashing)	Buzzer (2.5 Hz)



All trigger inputs have a delay of ~50 ms. Pre-sets can be defined via IO-Link.

## アクセサリ

### コネクタ関連・コネクタユニット

	製品番号	名称	製品	説明
	50138211	MD 748i-11-82/L5-2222	IO-リンクマスター	種類: IO-リンクマスター 供給電圧: 20 ... 30 V 消費電流、最大: 12,000 mA センサ用コネクタ毎のスイッチ出力: 1 個数 インターフェイス: IO-リンク, PROFINET コネクタ: 12 個数 センサのコネクタ: 8 個数 電圧供給のためのコネクタ: 2 個数 インターフェイスコネクタ: 2 個数 保護等級: IP 67
	50138212	MD 748iC-11-82/L5-2222 F001	IO-リンクマスター	種類: IO-リンクマスター 供給電圧: 20 ... 30 V 消費電流、最大: 12,000 mA センサ用コネクタ毎のスイッチ出力: 1 個数 インターフェイス: OPC-UA, IO-リンク, PROFINET コネクタ: 12 個数 センサのコネクタ: 8 個数 電圧供給のためのコネクタ: 2 個数 インターフェイスコネクタ: 2 個数 保護等級: IP 67

## アクセサリ

	製品番号	名称	製品	説明
	50144900	MD 798i-11-82/L5-2222	IO-リンクマスター	種類: IO-リンクマスター 消費電流、最大: 11,000 mA センサ用コネクタ毎のスイッチ出力: 1 個数 スイッチ出力: トランジスタ, PNP インターフェイス: IO-リンク, ModbusTCP, PROFINET, イーサネットIP, 自動プロトコル検出 コネクタ: 12 個数 センサのコネクタ: 8 個数 電圧供給のためのコネクタ: 2 個数 インターフェイスコネクタ: 2 個数 保護等級: IP 67, IP 65, IP 69K
	50121098	SET MD12-US2-IL1.1 + Zub.	診断セット	インターフェイス: USB コネクタ: 2 個数 保護等級: IP 20

## コネクタ関連・コネクタケーブル

	製品番号	名称	製品	説明
	50132079	KD U-M12-5A-V1-050	接続回線	コネクタ 1: 丸形プラグ, M12, 軸方向, メス, A-符号化, 5-極 丸形プラグ、LED: いいえ コネクタ 2: オープン末端 シールド: いいえ ケーブル長: 5,000 mm シースの素材: PVC

## コネクタ関連・相互接続ケーブル

	製品番号	名称	製品	説明
	50133298	KDS U-M12-5A-M12-5A-V1-050	相互接続ケーブル	コネクタ 1: 丸形プラグ, M12, 軸方向, メス, A-符号化, 5-極 コネクタ 2: 丸形プラグ, M12, 軸方向, オス, A-符号化, 5-極 シールド: いいえ ケーブル長: 5,000 mm シースの素材: PVC

## 取り付け技術-その他

	製品番号	名称	製品	説明
	50149110	TL305-AC.EP.100	信号タワー部	外形: シリンダー状 直径: 35 mm モデル: 延長チューブ 取り付け、設備側: ネジ止め可

## アクセサリ

## ミューティング・取り付けシステム

	製品番号	名称	製品	説明
	50149111	TL305-AC.MB1	信号タワー部	外形: L形 モデル: L字型ブラケット 取り付け、設備側: ネジ止め可

## 取り付け

	製品番号	名称	製品	説明
	50149109	TL305-AC.MF.65	信号タワー部	外形: シリンダー状 直径: 98 mm モデル: 取り付け足部 取り付け、設備側: ネジ止め可

## 注意



利用可能なすべてのアクセサリアイテムのリストは、Leuzeのウェブサイトでアイテム詳細ページのダウンロードタブにあります。