

技術データシート

シングルビームセーフティライトバリア トランスミッタ

製品番号: 50126546

SLS46C-40.K48-M12

目次

- 仕様書
- 寸法図
- 電氣的接続
- 操作と表示
- 適したレシーバ
- 注意
- その他の情報
- アクセサリ



写真と異なる場合があります



仕様書

基本仕様	
シリーズ	46C
特別モデル	
特別モデル	イネーブル入力
機能	
機能	イネーブル入力
パラメータ	
タイプ	4, IEC/EN 61496、セーフティ・スイッチデバイスMSI-TRMBとの接続
SIL	3, IEC 61508、セーフティ・スイッチデバイスMSI-TRMBとの接続
安全度水準 付与限界	3, IEC/EN 62061、セーフティ・スイッチデバイスMSI-TRMBとの接続
パフォーマンスレベル (PL)	e, EN ISO 13849-1:2008, セーフティ・スイッチデバイスMSI-TRMBとの接続
MTTF _d	900 年, EN ISO 13849-1
可使用時間 T _M	20 年, EN ISO 13849-1
カテゴリー	4, EN ISO 13849:2008, セーフティ・スイッチデバイスMSI-TRMBとの接続

光学的仕様

動作範囲	0.25 ... 40 m
限界動作範囲	0.25 ... 48 m
光源	LED, 赤
波長	630 nm
送信号形式	パルス化
LEDグループ	1
開口角、最大	-2.5 ... 2.5 °

電氣的仕様

サプレッサ	極性逆付防止 短絡保護
パフォーマンスデータ	
供給電圧 U _B	24 V, DC, -20 ... 20 %, リップルを含む
リップル	10 %, U _B から
無負荷電流	0 ... 40 mA

入力	
イネーブル入力数	1 個数
イネーブル入力	
電圧の種類	DC
スイッチ電圧	低: ≤ 1.5 V 高: ≥ 8V
高スイッチ電圧、最小	8 V
低スイッチ電圧、最大	1.5 V
アクティベーション/ディセーブル遅延	1 ms
入力抵抗	10,000 Ω, -30 ... 30 %
イネーブル入力 1	
割り当て	コネクタ 1、ピン 4
スイッチの状態 アクティブ	高

応答時間	
スイッチング周波数	250 Hz
応答時間	2.5 ms
スタンバイ遅延	300 ms

コネクタ

コネクタ数	1 個数
コネクタ 1	
機能	信号入力 電力供給
コネクタの種類	丸形プラグ
ネジ寸	M12
素材	プラスチック
極数	4 -極

機械の仕様

外形	角型
寸法 (幅 x 高さ x 長さ)	20.5 mm x 76.3 mm x 44 mm
筐体の素材	プラスチック
筐体 プラスチック	PC-PBT
レンズカバーの素材	プラスチック / PMMA
重量	50 g
筐体色	黄
取り付けの種類	通路設置
素材の適合性	ECOLAB

操作と表示

表示の種類	LED
LEDの数	2 個数

周囲データ

周囲温度、動作時	-30 ... 60 °C
周囲温度、保管時	-30 ... 70 °C

認証

保護等級	IP 67 IP 69K
保護等級	III, 測定電圧50V
認可	c TÜV NRTL US c UL US
適応基準	IEC60947-5-2、IEC/EN61496

分類

関税分類番号	85365019
ECLASS 5.1.4	27272701
ECLASS 8.0	27272701
ECLASS 9.0	27272701
ECLASS 10.0	27272701
ECLASS 11.0	27272701
ECLASS 12.0	27272701
ECLASS 13.0	27272701
ECLASS 14.0	27272701
ETIM 5.0	EC001831
ETIM 6.0	EC001831
ETIM 7.0	EC001831
ETIM 8.0	EC001831
ETIM 9.0	EC001831

寸法図

すべての寸法表記はミリメートル

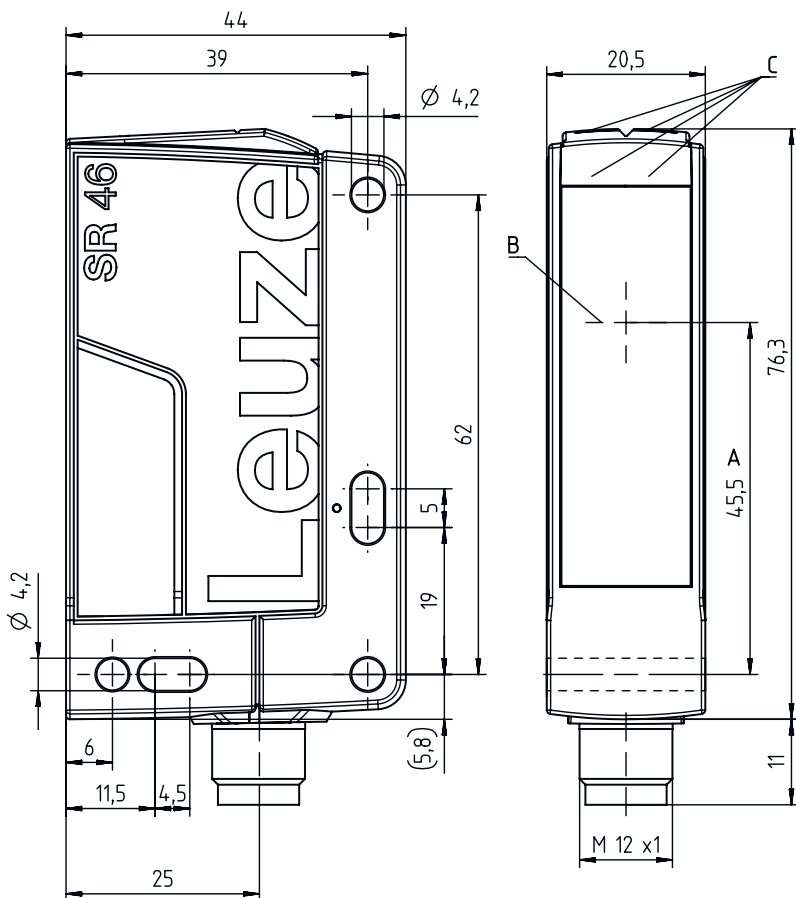

- A 光学軸
- B トランスミッタおよびレシーバ
- C 表示ダイオード 緑/黄

電氣的接続

コネクタ 1

機能	信号入力
コネクタの種類	電力供給
ネジ寸	丸形プラグ
タイプ	M12
素材	オス
極数	プラスチック
コーディング	4-極
	Aコード

ピン	ピン配列	心線色
1	+24 V	茶色
2	n.c.	白
3	GND	青
4	アクティブ	黒色

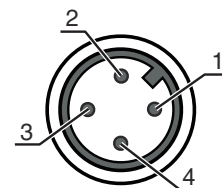

操作と表示

LED	ディスプレイ	意味
1	緑、連続点灯	動作可能
2	黄、連続点灯	トランスミッタ作動中

適したレシーバ

	製品番号	名称	製品	説明
	50126328	SLE46C-40.K4/4P-M12	シングルビームセーフティライトバリアレシーバ	応答時間: 2.5 ms コネクタ: 丸形プラグ, M12, プラスチック, 4-極

注意

目的にかなったご利用にご注意ください！

 この製品は有資格者のみが操作できます。
 使用目的に応じた製品をご使用してください。

注意!

 SLS46CK4セーフティセンサは、セーフティスイッチデバイスMSI-TRMタイプ4のAOPDとの組み合わせでのみご使用いただけます。
 取り付け、電気的接続および操作については、MSI-TRM安全リレーの取扱説明書を遵守してください。

ULアプリケーションの場合：



 認可：UL508、C22.2No.14-13
 使用はクラス2回路でのみ
 これらの近接スイッチは、現場設置において最低30V、0.5Aに格付けされたULリストに掲載されているケーブルアセンブリ、またはそれに相当する（カテゴリ：CYJV/CYJV7またはPVVA / PVVA7）を用いて使用してください。

その他の情報

- 典型的限界動作範囲：余裕なしでの可能な最大検出範囲
- 動作範囲：余裕度のある推奨検出範囲
- 光源：周囲温度25°Cでの平均寿命100,000h

アクセサリ

コネクタ関連・コネクタユニット

	製品番号	名称	製品	説明
	547931	MSI-TRMB-01	セーフティ・スイッチ デバイス	
	547932	MSI-TRMB-02	セーフティ・スイッチ デバイス	

コネクタ関連・コネクタケーブル

	製品番号	名称	製品	説明
	50130690	KD U-M12-4W-V1-050	接続回線	コネクタ 1: 丸形プラグ, M12, L字型, メス, A-符号化, 4-極 丸形プラグ、LED: いいえ コネクタ 2: オープン末端 シールド: いいえ ケーブル長: 5,000 mm シースの素材: PVC

取り付け技術-取り付けブラケット

	製品番号	名称	製品	説明
	50105315	BT 46	取付デバイス	取り付け部のモデル: L字型ブラケット 取り付け、設備側: 通路設置 取り付け、デバイス側: ネジ止め可 取り付け部の種類: 固定 素材: 金属

ミュートイング・取り付けシステム

	製品番号	名称	製品	説明
	50117252	BTU 300M-D12	アセンブリシステム	取り付け部のモデル: アセンブリシステム 取り付け、設備側: 12mm丸ボール用, 薄板アタッチメントによる取り付け 取り付け、デバイス側: ネジ止め可, M4ねじに適合 取り付け部の種類: クランプ可, 360°回転可, 調整可 素材: 金属

アクセサリ

注意



利用可能なすべてのアクセサリアイテムのリストは、Leuzeのウェブサイトでアイテム詳細ページのダウンロードタブにあります。