

技術データシート

シングルビームセーフティライトバリア トランスミッタ

製品番号: 50121908

SLS46C-70.K28



写真と異なる場合があります

目次

- 仕様書
- 寸法図
- 電氣的接続
- 操作と表示
- 適したレシーバ
- 注意
- その他の情報
- アクセサリ



仕様書

基本仕様

シリーズ	46C
------	-----

機能

機能	イネーブル入力
----	---------

パラメータ

タイプ	2, IEC/EN 61496、適切なテスト監視ユニット、例えばMSSI-TR1Bとの接続
SIL	1, IEC 61508、適切なテスト監視ユニット、例えばMSI-TR1Bとの接続
安全度水準 付与限界	1, IEC/EN 62061、適切なテスト監視ユニット、例えばMSI-TR1Bとの接続
パフォーマンスレベル (PL)	c, EN ISO 13849-1:2008、適切なテスト監視ユニット、例えばMSSI-TR1Bとの接続
MTTF _d	400 年, EN ISO 13849-1
PFH _D	3E-10 毎時
可使用時間 T _M	20 年, EN ISO 13849-1
カテゴリー	2, EN ISO 13849、適切なテスト監視ユニット、例えばMSSI-TR1Bとの接続

光学的仕様

動作範囲	5 ... 70 m
限界動作範囲	5 ... 80 m
光源	LED, 赤
波長	630 nm
送信号形式	パルス化
LEDグループ	1
開口角、最大	-5 ... 5°

電氣的仕様

サプレッサ	極性逆付防止 短絡保護
-------	----------------

パフォーマンスデータ

供給電圧 U _B	24 V, DC, -20 ... 20 %, リップルを含む
リップル	10 %, U _B から
無負荷電流	0 ... 40 mA

入力

イネーブル入力数	1 個数
----------	------

イネーブル入力

電圧の種類	DC
スイッチ電圧	低: ≤ 1.5 V 高: ≥ 8V
高スイッチ電圧、最小	8 V
低スイッチ電圧、最大	1.5 V
アクティベーション/ディセーブル遅延	1 ms
入力抵抗	10,000 Ω, -30 ... 30 %

イネーブル入力 1

割り当て	コネクタ 1、心線 4
スイッチの状態 アクティブ	高

応答時間

スイッチング周波数	250 Hz
応答時間	2.5 ms
スタンバイ遅延	300 ms

コネクタ

コネクタ数	1 個数
-------	------

コネクタ 1

機能	信号入力 電力供給
コネクタの種類	ケーブル
ケーブル長	2,000 mm
シースの素材	PUR
心線数	4 -芯
心線断面	0.21 mm ²

機械の仕様

外形	角型
寸法 (幅 x 高さ x 長さ)	20.5 mm x 76.3 mm x 44 mm
筐体の素材	プラスチック
筐体 プラスチック	PC-PBT
レンズカバーの素材	プラスチック / PMMA
重量	100 g
筐体色	赤
取り付けの種類	通路設置
素材の適合性	ECOLAB

操作と表示

表示の種類	LED
LEDの数	2 個数

周囲データ

周囲温度、動作時	-30 ... 60 °C
周囲温度、保管時	-30 ... 70 °C

認証

保護等級	IP 67 IP 69K
保護等級	III, 測定電圧50V
認可	c TÜV NRTL US c UL US TÜV南
適応基準	IEC60947-5-2、IEC/EN61496

仕様書

関税分類番号	85365019
ECLASS 5.1.4	27272701
ECLASS 8.0	27272701
ECLASS 9.0	27272701
ECLASS 10.0	27272701
ECLASS 11.0	27272701
ECLASS 12.0	27272701
ECLASS 13.0	27272701
ECLASS 14.0	27272701
ETIM 5.0	EC001831
ETIM 6.0	EC001831
ETIM 7.0	EC001831
ETIM 8.0	EC001831
ETIM 9.0	EC001831

寸法図

すべての寸法表記はミリメートル

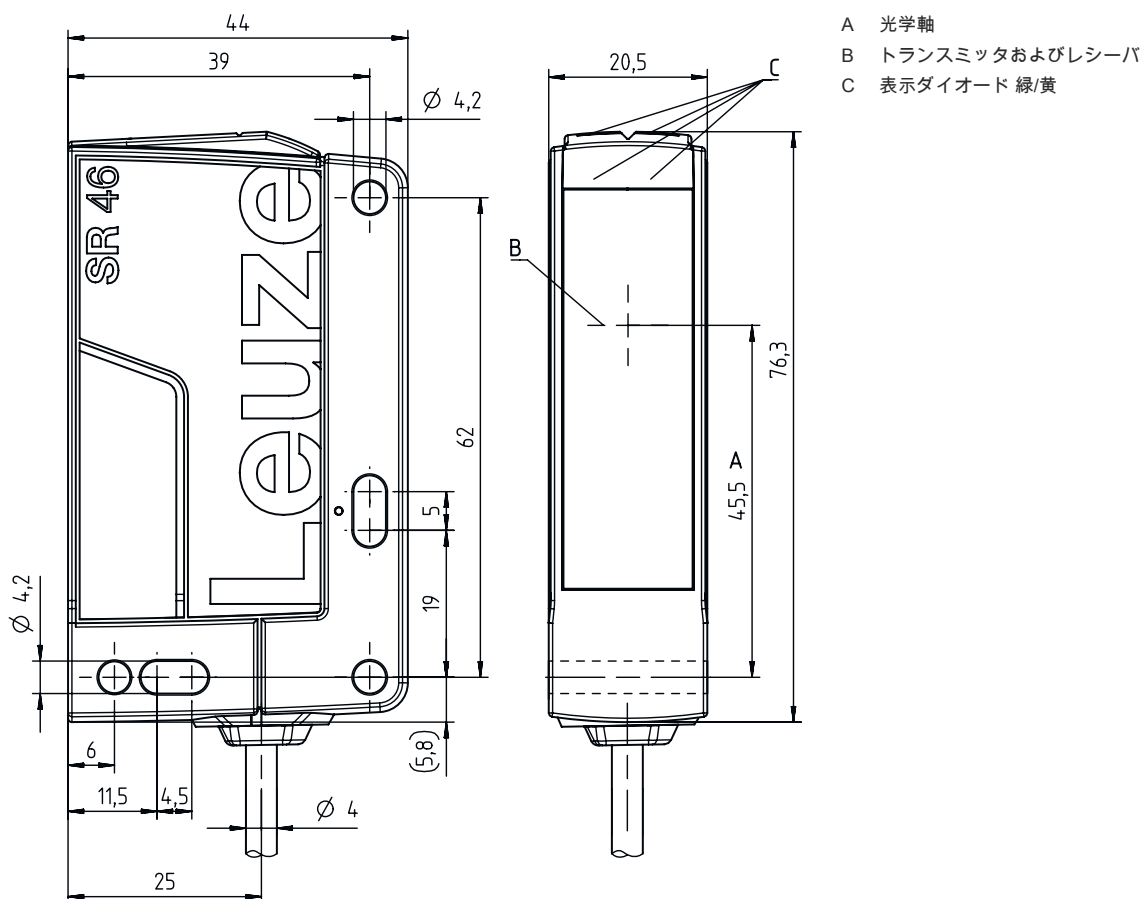

電氣的接続

コネクタ 1

機能	信号入力
	電力供給
コネクタの種類	ケーブル
ケーブル長	2,000 mm
シースの素材	PUR
ケーブル色	黒色
心線数	4 - 芯
心線断面	0.21 mm ²

心線色 心線ア割り当て

茶色	+24 V
白	n.c.
青	GND
黒色	アクティブ

操作と表示

LED	ディスプレイ	意味
1	緑、連続点灯	動作可能
2	黄、連続点灯	トランスミッタ作動中

適したレシーバ

	製品番号	名称	製品	説明
	50121916	SLE46C-70.K2/4P	シングルビームセーフティライトバリアレシーバ	応答時間: 2.5 ms コネクタ: ケーブル, 2,000 mm, PUR

注意

 目的にかなったご利用にご注意ください！



- この製品は有資格者のみが操作できます。
- 使用目的に応じた製品をご使用してください。

ULアプリケーションの場合：





- 認可：UL508、C22.2No.14-13
- 使用はクラス2回路でのみ
- これらの近接スイッチは、現場設置において最低30V、0.5Aに格付けされたULリストに掲載されているケーブルアセンブリ、またはそれに相当する（カテゴリ：CYJV/CYJV7またはPVVA/PVVA7）を用いて使用してください。

その他の情報

- ・ 典型的限界動作範囲：余裕度なしでの可能な最大検出範囲
- ・ 動作範囲：余裕度のある推奨検出範囲
- ・ 光源：周囲温度25°Cでの平均寿命100,000h

アクセサリ

コネクタ関連・コネクタユニット

	製品番号	名称	製品	説明
	547958	MSI-TR1B-01	セーフティ・スイッチ デバイス	
	547959	MSI-TR1B-02	セーフティ・スイッチ デバイス	

取り付け技術-取り付けブラケット

	製品番号	名称	製品	説明
	50105315	BT 46	取付デバイス	取り付け部のモデル: L字型ブラケット 取り付け、設備側: 通路設置 取り付け、デバイス側: ネジ止め可 取り付け部の種類: 固定 素材: 金属

取り付け技術-ポール固定

	製品番号	名称	製品	説明
	50122797	BTU 346M-D12	アセンブリシステム	取り付け部のモデル: アセンブリシステム 取り付け、設備側: 12mm丸ポール用, 薄板アタッチメントによる取り付け 取り付け、デバイス側: ネジ止め可 取り付け部の種類: 360°回転可, クランプ可, 調整可 素材: 金属

アクセサリ

ミューティング・取り付けシステム

	製品番号	名称	製品	説明
	50117252	BTU 300M-D12	アセンブリシステム	取り付け部のモデル: アセンブリシステム 取り付け、設備側: 12mm丸ボール用, 薄板アタッチメントによる取り付け 取り付け、デバイス側: ネジ止め可, M4ねじに適合 取り付け部の種類: クランプ可, 360°回転可, 調整可 素材: 金属

注意



利用可能なすべてのアクセサリアイテムのリストは、Leuzeのウェブサイトでアイテム詳細ページのダウンロードタブにあります。