

Fiche technique

Unité d'acquiescement

Art. n°: 50141879

AC-ABF11.INV

Contenu

- Caractéristiques techniques
- Encombrement
- Raccordement électrique
- Accessoires



Figure pouvant varier

Caractéristiques techniques

Données électriques

Attribution des contacts	NO(1)
Courant de commutation par touche	1 ... 1.000 mA
Charge électrique max.	10 A

Données de puissance

Consommation, max.	5 ... 20 mA
Tension d'isolement assignée	500 V CA/CC

Connexion

Nombre de connexions	1 pièce(s)
----------------------	------------

Connexion 1

Type de connexion	Connecteur rond
Taille du filetage	M12
Type	Prise mâle
Matériau	Plastique
Nombre de pôles	4 pôles
Codage	Codage A

Données mécaniques

Dimensions (l x H x L)	72 mm x 56 mm x 80 mm
Boîtier en plastique	Renforcé à la fibre de verre (PPS), auto-extinguible
Poids net	250 g
Couleur du boîtier	Gris Noir
Matériau de la tôle à griffes	Inox

Commande et affichage

Type d'affichage	LED Lumière permanente
Éléments de commande	1 émetteur d'instructions

Caractéristiques ambiantes

Température ambiante, fonctionnement	-25 ... 70 °C
Température ambiante, stockage	-25 ... 70 °C

Certifications

Indice de protection	IP 67 IP 69K
Classe de protection	III

Classification

Numéro de tarif douanier	85369095
ECLASS 5.1.4	27279290
ECLASS 8.0	27279290
ECLASS 9.0	27279090
ECLASS 10.0	27371246
ECLASS 11.0	27371246
ECLASS 12.0	27371246
ECLASS 13.0	27371246
ECLASS 14.0	27371246
ECLASS 15.0	27371246
ECLASS 16.0	27371246
ETIM 5.0	EC002498
ETIM 6.0	EC003015
ETIM 7.0	EC003015
ETIM 8.0	EC003015
ETIM 9.0	EC003015
ETIM 10.0	EC003015
UNSPSC 26.08	39122216

Encombrement

Toutes les dimensions sont en millimètres

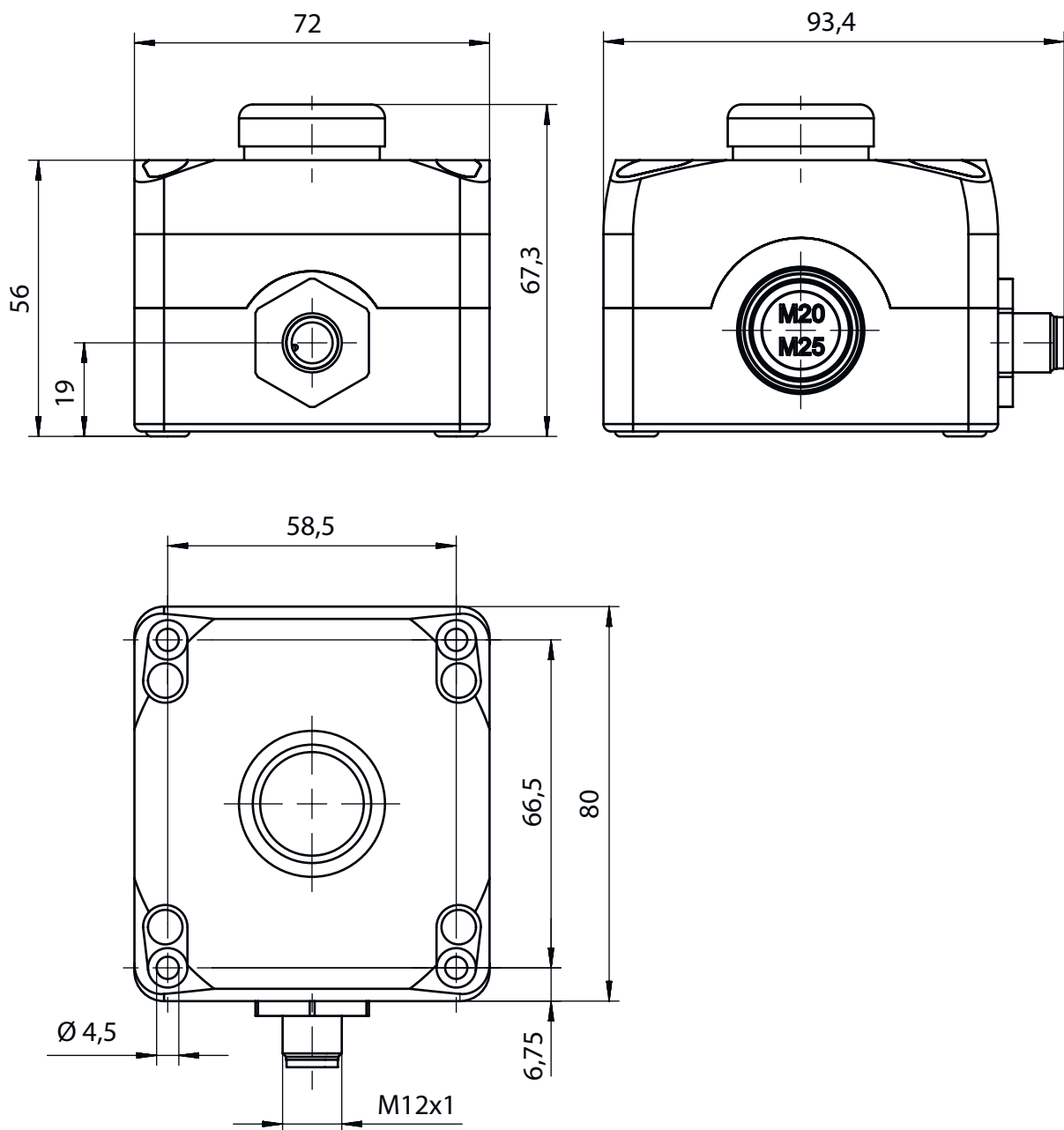

Raccordement électrique

Connexion 1

Type de connexion	Connecteur rond
Taille du filetage	M12
Type	Prise mâle
Matériau	Plastique
Nombre de pôles	4 pôles
Codage	Codage A





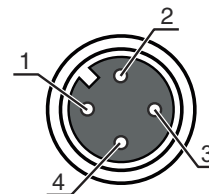



Raccordement électrique

Broche	Affectation des broches	Couleur de brin
1	NO(1)	Brun
2	LED	Blanc
3	LED	Bleu
4	NO(1)	Noir



Accessoires

Connectique - Câbles de raccordement

	Art. n°	Désignation	Article	Description
  	50130648	KD U-M12-4A-V1-020	Câble de raccordement	Application: Résistant aux produits chimiques Connexion 1: Connecteur rond, M12, Axiale, Prise femelle, Codage A, 4 pôles Connecteur rond, LED: Non Connexion 2: Extrémité libre Blindé: Non Longueur de câble: 2.000 mm Matériau de gaine: PVC
  	50130651	KD U-M12-4A-V1-030	Câble de raccordement	Application: Résistant aux produits chimiques Connexion 1: Connecteur rond, M12, Axiale, Prise femelle, Codage A, 4 pôles Connecteur rond, LED: Non Connexion 2: Extrémité libre Blindé: Non Longueur de câble: 3.000 mm Matériau de gaine: PVC
  	50130652	KD U-M12-4A-V1-050	Câble de raccordement	Application: Résistant aux produits chimiques Connexion 1: Connecteur rond, M12, Axiale, Prise femelle, Codage A, 4 pôles Connecteur rond, LED: Non Connexion 2: Extrémité libre Blindé: Non Longueur de câble: 5.000 mm Matériau de gaine: PVC

Remarque



Vous trouverez une liste de tous les accessoires disponibles sur le site Internet de Leuze sous l'onglet Téléchargement de la page de détail de l'article.