

Hoja técnica

Escáner láser

Código: 50153047

ROD 508



La figura puede variar

Contenido

- Datos técnicos
- Dibujos acotados
- Conexión eléctrica
- Notas
- Accesorios



Ethernet



Datos técnicos

Datos básicos

Serie	ROD 500
Aplicación	Control de envases Medición de contornos Navegación

Funciones

Funciones	Emisión del valor de distancia y la amplitud de señal por cada segmento angular
-----------	---------------------------------------------------------------------------------

Datos ópticos

Alcance efectivo	0,08 ... 25 m
Fuente de luz	Láser, Infrarrojo
Longitud de onda	905 nm
Láser de clase	1, IEC/EN 60825-1:2014
Resolución angular	0,025° a 10 Hz 0,05° a 20 Hz 0,1° a 40 Hz 0,2° a 50 Hz 0,2° a 80 Hz
Área angular	275 °

Datos de medición

Campo de detección	0,08 ... 25 m, Reemisión > 90 % 7 m con reflexión del 1,8 % 15 m con reflexión del 10 % 25 m con reflexión del 90 %
Exactitud de medición	
Error sistemático	±10 mm
Error estadístico (1σ)	≤5 mm (0,08-7 m) ≤10 mm (7-15 m) ≤6 mm (0,08-25 m) para reflectores

Datos eléctricos

Circuito de protección	Protección contra cortocircuitos entre conductores Protección contra sobretensiones
Datos de potencia	
Tensión de alimentación U_B	12 ... 24 V, CC, -10 ... 30 %

Respuesta temporal

Tiempo de respuesta	12,5 ... 100 ms
---------------------	-----------------

Interfaz servicio

Tipo	Ethernet
Ethernet	
Función	Configuración/parametrización Diagnóstico Indicación del contorno de medición
Conexión	Conector M12, 4 polos, codificación D

Conexión

Número de conexiones	2 Unidad(es)
----------------------	--------------

Conexión 1

Función	Interfaz de máquina
Tipo de conexión	Conector redondo
Tamaño de rosca	M12
Tipo	Conector macho
Material	Metal
Número de polos	12 polos
Codificación	Codificación A

Conexión 2

Función	Interfaz de datos Transmisión de valores medidos vía TCP/IP y UDP (potencia de señal, distancia y representación del proceso)
Tipo de conexión	Conector redondo
Tamaño de rosca	M12
Tipo	Conector hembra
Material	Metal
Número de polos	4 polos
Codificación	Codificación D

Datos mecánicos

Dimensiones (An x Al x L)	80 mm x 80 mm x 85 mm
Material de carcasa	Metal Plástico
Carcasa de metal	Fundición a presión de cinc
Material, cubierta de óptica	Plástico
Peso neto	630 g
Color de carcasa	Plata Rojo, RAL 3000
Tipo de fijación	Fijación pasante Mediante pieza de fijación opcional Placa de montaje

Operación e Indicación

Nota	Para más detalles sobre la asignación del segmento circular LED, véanse las instrucciones de uso en www.leuze.com
------	------------------------------------------------------------------------------------------------------------------------------------------------------

Datos ambientales

Temperatura ambiente en servicio	-30 ... 60 °C
Temperatura ambiente en almacén	-40 ... 70 °C
Humedad del aire relativa (sin condensación)	0 ... 95 %

Certificaciones

Índice de protección	IP 67
Clase de seguridad	III

Datos técnicos

Número de arancel	85365019
ECLASS 5.1.4	27270990
ECLASS 8.0	27270913
ECLASS 9.0	27270913
ECLASS 10.0	27270913
ECLASS 11.0	27270913
ECLASS 12.0	27270913
ECLASS 13.0	27270913
ECLASS 14.0	27270913
ECLASS 15.0	27270913
ECLASS 16.0	27270913
ETIM 5.0	EC002550
ETIM 6.0	EC002550
ETIM 7.0	EC002550
ETIM 8.0	EC002550
ETIM 9.0	EC002550
ETIM 10.0	EC002550
UNSPSC 26.08	39121528

Dibujos acotados

Todas las medidas en milímetros

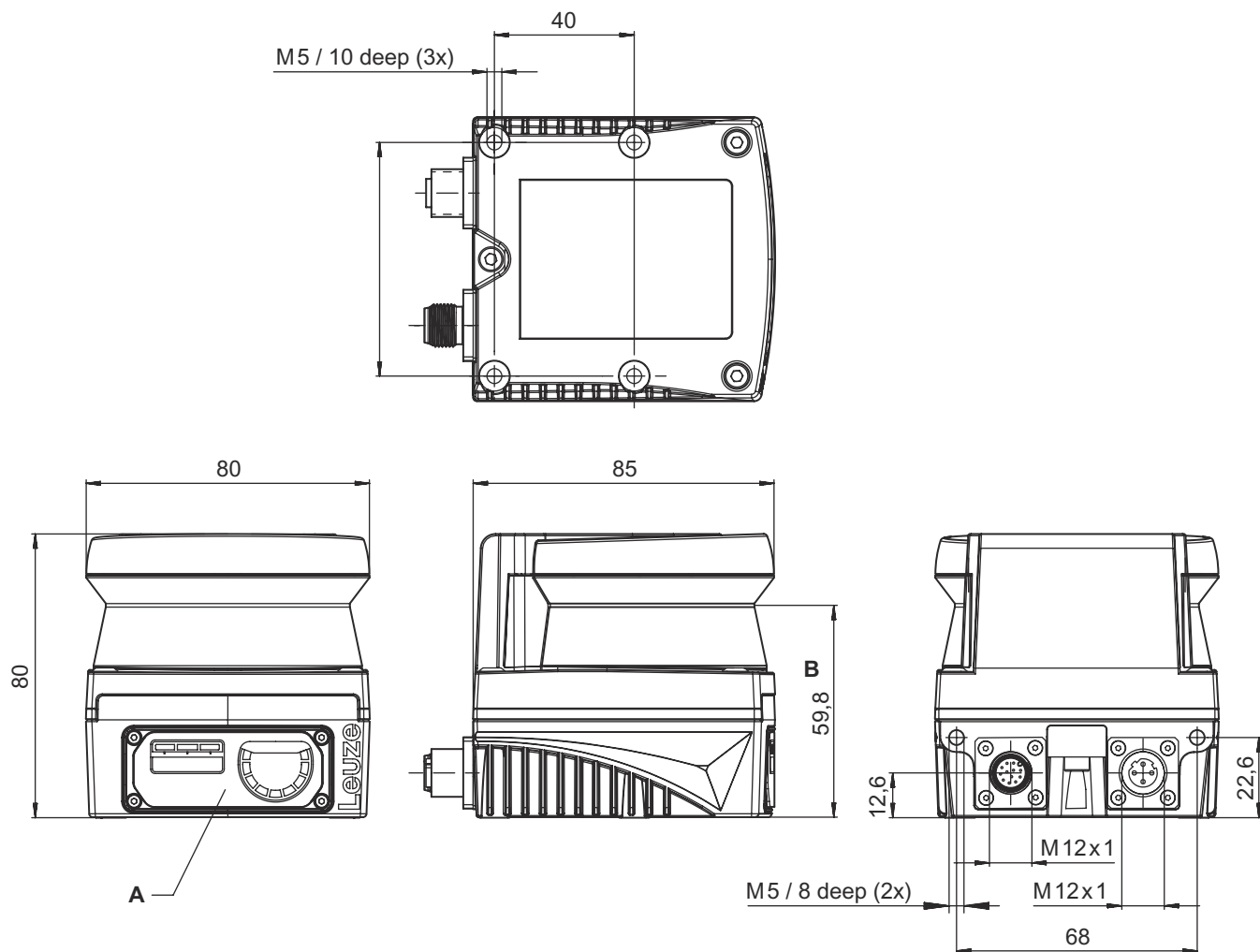

- A LED de estado
- B Nivel de exploración

LED de estado

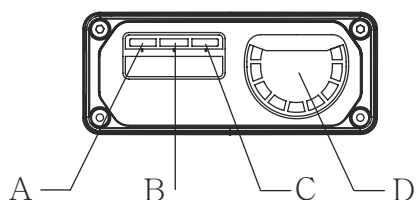

- A Alimentación de tensión
- B Ethernet
- C Error
- D Indicador de ensuciamiento

Conexión eléctrica

Conexión 1

Función	Interfaz de máquina
Tipo de conexión	Conector redondo
Tamaño de rosca	M12
Tipo	Conector macho
Material	Metal
Número de polos	12 polos
Codificación	Codificación A
Carcasa del conector	FE/SHIELD

Pin Asignación de pines

1	OUT 1 WARNING
2	+24 V CC
3	n.c.
4	n.c.
5	OUT ERROR
6	n.c.
7	0 V CC
8	n.c.
9	n.c.
10	n.c.
11	n.c.
12	n.c.

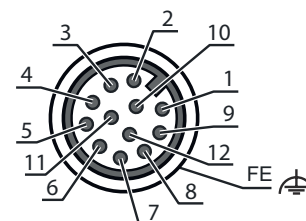

Conexión 2

Función	Interfaz de datos Transmisión de valores medidos vía TCP/IP y UDP (potencia de señal, distancia y representación del proceso)
Tipo de conexión	Conector redondo
Tamaño de rosca	M12
Tipo	Conector hembra
Material	Metal
Número de polos	4 polos
Codificación	Codificación D
Carcasa del conector	FE/SHIELD

Pin Asignación de pines

1	TD+
2	RD+
3	TD-
4	RD-

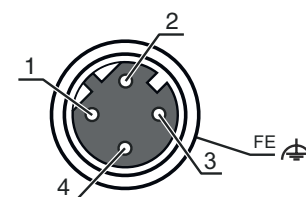

Notas



¡Atención al uso conforme!



☞ El producto solo lo pueden poner en marcha personas capacitadas.

☞ Emplee el producto para el uso conforme definido.

Notas



¡ATENCIÓN! RADIACIÓN LÁSER INVISIBLE – PRODUCTO LÁSER DE CLASE 1



El equipo cumple los requisitos conforme a la IEC/EN 60825-1:2014 para un producto de **láser de clase 1** y las disposiciones conforme a la U.S. 21 CFR 1040.10 con las divergencias correspondientes a la Laser Notice No. 56 del 08/05/2019.

☞ Observe las vigentes medidas de seguridad de láser locales.

☞ No están permitidas las intervenciones ni las modificaciones en el equipo.
El equipo no contiene ninguna pieza que el usuario deba ajustar o mantener.
Una reparación solo debe ser llevada a cabo por Leuze electronic GmbH + Co. KG.

Descargas



Encontrará los documentos aplicables en internet en www.leuze.com.

☞ Active la página web de Leuze en: www.leuze.com

☞ Como término de búsqueda, introduzca la denominación de tipo o el código del equipo.

☞ Encontrará los documentos aplicables en la página de productos del equipo, dentro de la sección **Descargas**.

Accesorios

Sistema de conexión - Cables de conexión

	Código	Denominación	Artículo	Descripción
	50130282	KD S-M12-CA-P1-050	Cable de conexión	Aplicación: Resistente a los aceites y lubricantes Conexión 1: Conector redondo, M12, Axial, Conector hembra, Codificación A, 12 polos Conector redondo, LED: No Conexión 2: Final abierto Apantallado: Sí Longitud de cable: 5.000 mm Material de cubierta: PUR

Sistema de conexión - Cables de interconexión

	Código	Denominación	Artículo	Descripción
	50135081	KSS ET-M12-4A-RJ45-A-P7-050	Cable de interconexión	Aplicación: Resistente a los aceites y lubricantes Apropiado para interfaz: Ethernet Conexión 1: Conector redondo, M12, Axial, Conector macho, Codificación D, 4 polos Conexión 2: RJ45 Apantallado: Sí Longitud de cable: 5.000 mm Material de cubierta: PUR

Sistema de conexión - Adaptadores

	Código	Denominación	Artículo	Descripción
	50149892	D U-M12-CA-K PWR27	Adaptador	Número de conexiones: 2 Unidad(es) Conexión 1: Conector redondo, M12, Axial, Conector hembra, Codificación A, 12 polos Conexión 2: Conector jack hembra

Accesorios

	Código	Denominación	Artículo	Descripción
	50110748	NT 24-24W	Fuente de alimentación	Tipo de fuente de alimentación: Fuente de alimentación enchufable Salida: 24 V CC, 1 A Entrada: 110 ... 240 V CA, 50 ... 60 Hz

Sistema de fijación - Escuadras de fijación

	Código	Denominación	Artículo	Descripción
	50153212	BTU 510M-Set	Sistema de montaje	Apropiado para: Escáneres láser ROD 300, ROD 500 Versión: Sistema de montaje, ajustable en 2 ejes Tipo de fijación, del lado del sistema: Fijación pasante Tipo de fijación, del lado del equipo: Enroscable Rango de oscilación: -5 ... 5 ° Material: Acero, galvanizado

Nota



↪ Encontrará una lista con todos los accesorios disponibles en el sitio web de Leuze, en la pestaña de Descargas de la página detallada del artículo.