

기술 데이터 시트

레이저 스캐너

품목 번호: 50153045

ROD 108



내용

- 기술 데이터
- 치수 도면
- 전기 연결
- 참고
- 액세서리

그림과 차이가 날 수 있습니다



기술 데이터

기본 데이터

시리즈	ROD 100
어플리케이션	오버랩 제어 완전성 검사 충돌 방지

광학 데이터

감지 범위	0.08 ... 25 m
광원	레이저, 적외선
파장 길이	905 nm
레이저 등급	1, IEC/EN 60825-1:2014
해상도	80Hz에서 0.2°
각도 범위	275 °

측정 데이터

측정 범위	0.08 ... 25 m, 확산 반사 > 90% 1.8% 반사율에서 7m 10% 반사율에서 15m 90% 반사율에서 25m
필드 세트 개수	16개의 필드 트리플 존 구성 가능

측정 정확도

시스템적 오류	± 10mm
통계적 오류(1σ):	≤ 5mm(0.08 ~ 7m) ≤ 10mm(7 ~ 15m) 반사판용 ≤ 6mm(0.08 ~ 25m)

전기 데이터

보호 회로	과전압 방지장치 쇼트 방지
-------	-------------------

성능 데이터

공급전압 점검 U _B	12 ... 24 V, DC, -10 ... 30 %
------------------------	-------------------------------

입력부

디지털 스위칭 입력부 개수	4 개수
----------------	------

스위칭 입력부

종류	디지털 스위칭 입력부
스위칭 전압, 일반	24 V
전압 형식	DC
스위칭 전류, 일반	3.5 mA
스위칭 원리	PNP

출력

디지털 스위칭 출력	5 개수
------------	------

스위칭 출력

종류	디지털 스위칭 출력부
전압 형식	DC
스위칭 전류, 최대	50 mA
스위칭 전압	최대 30V DC

스위칭 출력 1

스위칭 소자	트랜지스터, PNP
기능	경고 출력

스위칭 출력 2

스위칭 소자	트랜지스터, PNP
--------	------------

스위칭 출력 3

스위칭 소자	트랜지스터, PNP
--------	------------

스위칭 출력 4

스위칭 소자	트랜지스터, PNP
기능	신호 출력 Error

스위칭 출력 5

스위칭 소자	트랜지스터, PNP
--------	------------

시간 응답

응답 시간	12.5 ms, 1 스캔
입력 응답 시간	10 ms
출력 응답 시간	35 ms

서비스 인터페이스

종류	USB 2.0
----	---------

USB

기능	설정/파라미터 설정 진단
연결	USB 2.0 C 타입 소켓

연결

연결	2 개수
----	------

연결 1

기능	기계 인터페이스 입력 신호 출력 신호
----	----------------------------

연결부 종류

연결부 종류	원형 커넥터
--------	--------

나사 크기

나사 크기	M12
-------	-----

유형

유형	Male
----	------

재료

재료	금속
----	----

핀 개수

핀 개수	12 핀
------	------

엔코딩

엔코딩	A-코딩됨
-----	-------

연결 2

기능	데이터 인터페이스 장치 구성 및 파라미터 설정을 위한 PC 연결용 이더넷 포트
연결부 종류	원형 커넥터
나사 크기	M12
유형	암
재료	금속
핀 개수	4 핀
엔코딩	D-코딩됨

기술 데이터

치수(너비 x 높이 x 길이)	80 mm x 80 mm x 85 mm
------------------	-----------------------

하우징 재료

하우징 재료	금속 플라스틱
--------	------------

금속 하우징

금속 하우징	아연 다이캐스팅
--------	----------

렌즈 커버 재료

렌즈 커버 재료	플라스틱
----------	------

순증량

순증량	630 g
-----	-------

하우징 색상

하우징 색상	은색 적색, RAL 3000
--------	--------------------

고정 방식

고정 방식	설치판 추가 고정 부품을 사용해야 함 통로 마운팅으로
-------	-------------------------------------

기술 데이터

조작 및 표시

참고	LED 회로 세그먼트 할당에 대한 세부사항은 조작 지침 참조(www.leuze.com)
설정/파라미터 설정 방식	소프트웨어 ROD 컨피규레이터

환경 데이터

작동 시 주변 온도	-30 ... 60 °C
보관 시 주변 온도	-40 ... 70 °C
상대 습도 (응축되지 않음)	0 ... 95 %

인증

보호 등급	IP 67
보호 등급	III

분류

HS 번호	85365019
ECLASS 5.1.4	27270990
ECLASS 8.0	27270913
ECLASS 9.0	27270913
ECLASS 10.0	27270913
ECLASS 11.0	27270913
ECLASS 12.0	27270913
ECLASS 13.0	27270913
ECLASS 14.0	27270913
ECLASS 15.0	27270913
ECLASS 16.0	27270913
ETIM 5.0	EC002550
ETIM 6.0	EC002550
ETIM 7.0	EC002550
ETIM 8.0	EC002550
ETIM 9.0	EC002550
ETIM 10.0	EC002550
UNSPSC 26.08	39121528

치수 도면

전체 치수 정보(mm)

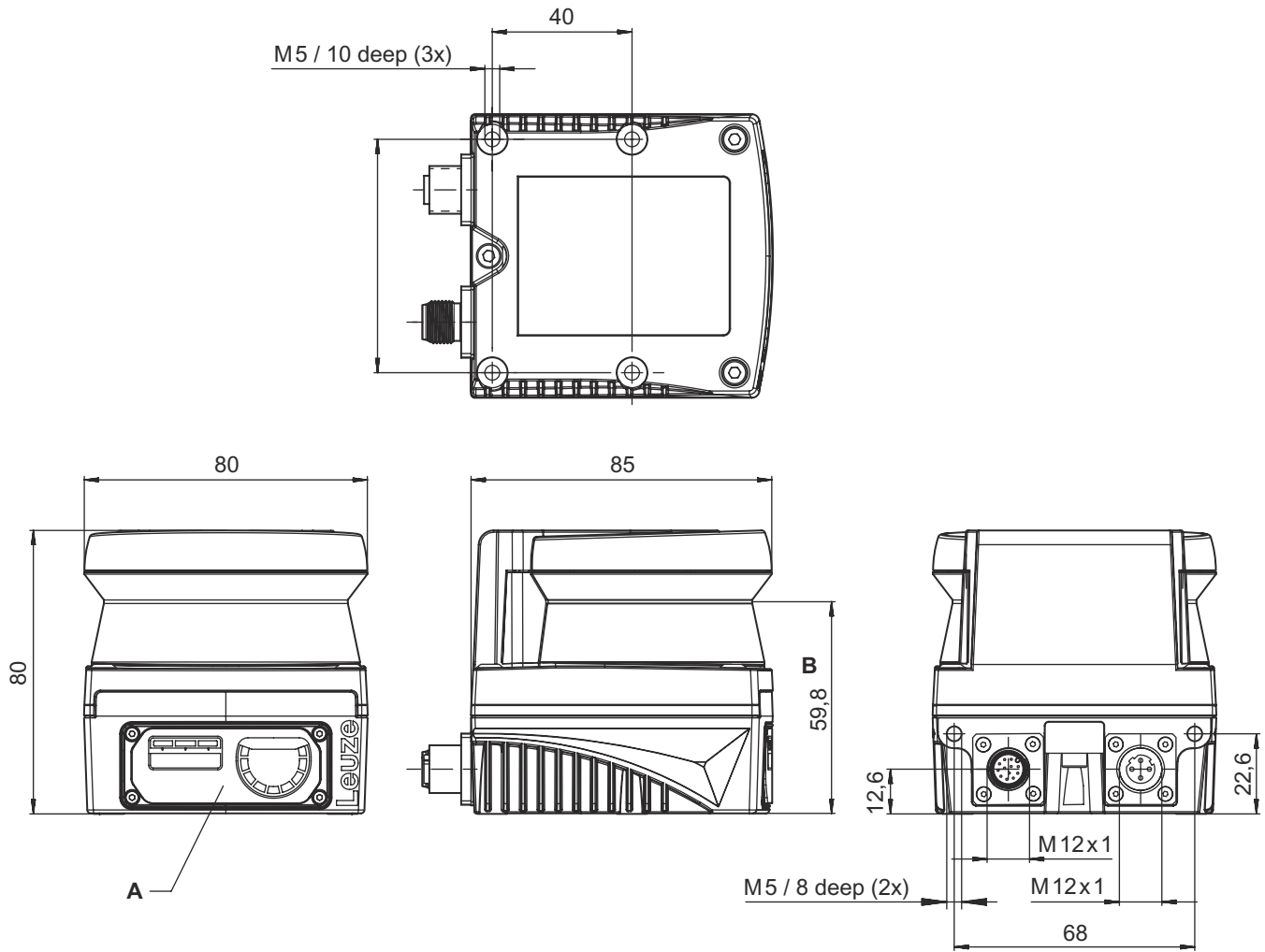

- A 상태 LED
- B 스캔면

상태 LED

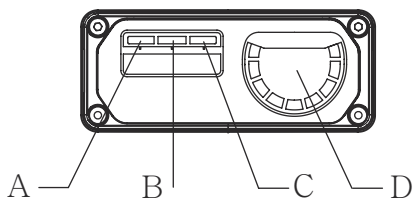

- A 전원 공급
- B Ethernet
- C 오류
- D 오염 및 디지털 출력 상태 표시

전기 연결

연결 1

기능	기계 인터페이스 입력 신호 출력 신호
연결부 종류	원형 커넥터
나사 크기	M12
유형	Male
재료	금속
핀 개수	12 핀
엔코딩	A-코딩됨
플러그 하우징	FE/SHIELD

핀 핀 지정

1	OUT 1 WARNING
2	+24V DC
3	OUT 2
4	OUT 3
5	OUT ERROR
6	GND
7	0V DC
8	OUT 4
9	IN 1
10	IN 2
11	IN 3
12	IN 4

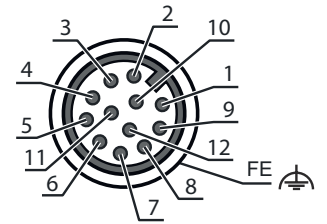

연결 2

기능	데이터 인터페이스 장치 구성 및 파라미터 설정을 위한 PC 연결용 이더넷 포트
연결부 종류	원형 커넥터
나사 크기	M12
유형	암
재료	금속
핀 개수	4 핀
엔코딩	D-코딩됨
플러그 하우징	FE/SHIELD

핀 핀 지정

1	TD+
2	RD+
3	TD-
4	RD-

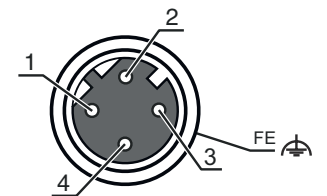

참고



용도에 맞게 사용해야 합니다!



- ☞ 자격이 있는 사람만 제품을 작동해야 합니다.
- ☞ 용도에 맞게 준수하여 사용하십시오.

참고

! 주의! 비가시 레이저 빔 - 레이저 등급 1

장치는 레이저 등급 1 제품의 IEC/EN 60825-1:2014에 따른 요구 사항과 U.S. 21 CFR 1040.10에 따른 규정뿐 아니라 2019년 5월 8일자 Laser Notice No. 56에 따른 차이점도 충족합니다.

- ↳ 해당 지역에 유효한 레이저 안전 법규에 유의하십시오.
- ↳ 장치 개입 및 변경은 허용되지 않습니다.
장치에는 사용자가 조정하거나 정비할 부품이 포함되어 있지 않습니다.
수리는 Leuze electronic GmbH + Co. KG만 실행할 수 있습니다.

다운로드



적용 문서는 www.leuze.com에서 찾을 수 있습니다.

- ↳ Leuze 홈페이지를 불러오십시오: www.leuze.com
- ↳ 장치의 형식 명칭 또는 제품 번호를 검색어로 입력하십시오.
- ↳ 적용 문서는 장치 제품 페이지의 **다운로드** 탭에 있습니다.

액세서리

연결 기술 - 연결 케이블

	품목 번호	명칭	품목	설명
	50130282	KD S-M12-CA-P1-050	연결 케이블	어플리케이션: 내구성/내운활성 연결 1: 원형 커넥터, M12, 액시얼, 암, A-코딩됨, 12 핀 원형 커넥터, LED: 아니요 연결 2: 열려 있는 끝부분 차폐됨: 예 케이블 길이: 5,000 mm 덮개 재료: PUR

연결 기술 - 상호접속 케이블

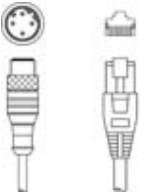
	품목 번호	명칭	품목	설명
	50135081	KSS ET-M12-4A-RJ45-A-P7-050	상호접속 케이블	어플리케이션: 내구성/내운활성 인터페이스에 적합함: Ethernet 연결 1: 원형 커넥터, M12, 액시얼, Male, D-코딩됨, 4 핀 연결 2: RJ45 차폐됨: 예 케이블 길이: 5,000 mm 덮개 재료: PUR

연결 기술 - 어댑터

	품목 번호	명칭	품목	설명
	50149892	D U-M12-CA-K PWR27	어댑터	연결: 2 개수 연결 1: 원형 커넥터, M12, 액시얼, 암, A-코딩됨, 12 핀 연결 2: 잭 소켓

액세서리

	품목 번호	명칭	품목	설명
	50110748	NT 24-24W	전원장치	전원장치 종류: 커넥터 전원장치 출력: 24V DC, 1A 입력: 110 ... 240 V AC, 50 ... 60 Hz

참고



☞ 제공되는 모든 액세서리 품목의 목록은 로이체 웹 사이트에서 품목 세부사항 페이지의 다운로드 탭을 참조하십시오.