

## Scheda tecnica dati

## Sistema di posizionamento a codici a barre

Cod. art.: 50104785

BPS 8 SM 102-02



La figura può variare

### Contenuto

- Dati tecnici
- Disegni quotati
- Collegamento elettrico
- Diagrammi
- Comando e visualizzazione
- Codice articoli
- Avvisi
- Accessori



CDRH



UK  
CA

## Dati tecnici

### Dati di base

Serie	BPS 8
Telegramma di dati	Protocollo binario 2
Per ordinare gli articoli	Il nastro a codici a barre deve essere ordinato separatamente

### Grandezze caratteristiche

MTTF	67,5 anni
------	-----------

### Dati ottici

Profondità di campo	80 ... 140 mm
Sorgente luminosa	Laser, Rosso
Lunghezza d'onda	655 nm
Classe laser	2, IEC/EN 60825-1:2014
Forma del segnale di emissione	Continuo
Uscita del raggio di luce	Frontale

### Dati di misura

Campo di misura	0 ... 10.000.000 mm
Risoluzione	0,001 ... 100 mm
Riproducibilità (1 sigma)	1 mm
Emissione del valore misurato	3,3 ms
Velocità di traslazione max.	4 m/s

### Dati elettrici

Circuito di protezione	Protezione contro i cortocircuiti
------------------------	-----------------------------------

#### Dati di potenza

Tensione di alimentazione $U_B$	4,75 ... 5,5 V, CC
Corrente assorbita, max.	250 mA

#### Ingressi/uscite selezionabili

Corrente di uscita, max.	100 mA
Numero ingressi/uscite selezionabili	1 pezzo(i)

### Interfaccia

Tipo	RS 232
<b>RS 232</b>	
Funzione	Processo
Velocità di trasmissione	1.200 ... 187.500 Bd
Formato dei dati	Fisso
Start bit	1
Bit dati	8
Stop bit	1
Parità	Regolabile
Protocollo di trasmissione	Regolabile
Codifica dei dati	Binario

### Interfaccia di assistenza

Tipo	RS 232
<b>RS 232</b>	
Funzione	Assistenza

### Collegamento

Numero di collegamenti	1 pezzo(i)
------------------------	------------

### Collegamento 1

Funzione	Collegamento con il dispositivo
Tipo di collegamento	Connettore circolare
Grandezza della filettatura	M12
Tipo	male
Materiale	Metallo
Numero di poli	5 poli
Codifica	Codifica A

### Dati meccanici

Forma costruttiva	Cubica
Dimensioni (P x H x L)	15 mm x 48 mm x 40,3 mm
Materiale dell'alloggiamento	Metallo
Alloggiamento in metallo	Zinco pressofuso
Materiale della copertura della lente	Vetro
Peso netto	70 g
Colore dell'alloggiamento	Argento
	Rosso
Tipo di fissaggio	Filettatura di fissaggio
	Fissaggio passante
	Mediante elemento di fissaggio opzionale
	Scanalature a coda di rondine

### Comando e visualizzazione

Tipo di visualizzazione	LED
Numero di LED	2 pezzo(i)

### Dati ambientali

Temperatura ambiente, funzionamento	0 ... 40 °C
Temperatura ambiente, stoccaggio	-20 ... 60 °C
Umidità relativa (non condensante)	0 ... 90 %

### Certificazioni

Grado di protezione	IP 67, EN 60529 per connettori avvitati o coperchi applicati
Classe di protezione	III
Omologazioni	c UL US
Procedimento di controllo CEM secondo la norma	EN 55022
	EN 55024
	EN 61000-4-2, -3, -4, -6
	EN 61000-6-2, -3
Procedimento di controllo degli urti secondo la norma	EN 60068-2-27
	IEC 60068-2-27, Test Ea
Procedimento di controllo degli urti permanenti secondo la norma	IEC 60068-2-29, Test Eb
Procedimento di controllo delle vibrazioni secondo la norma	IEC 60068-2-6, Test Fc

## Dati tecnici

Voce tariffaria doganale	84719000
ECLASS 5.1.4	27280190
ECLASS 8.0	27280190
ECLASS 9.0	27280190
ECLASS 10.0	27280190
ECLASS 11.0	27280190
ECLASS 12.0	27280106
ECLASS 13.0	27280106
ECLASS 14.0	27280106
ECLASS 15.0	27280106
ECLASS 16.0	27280106
ETIM 5.0	EC001825
ETIM 6.0	EC001825
ETIM 7.0	EC001825
ETIM 8.0	EC001825
ETIM 9.0	EC001825
ETIM 10.0	EC001825
UNSPSC 26.08	39121528

## Disegni quotati

Tutte le dimensioni in millimetri

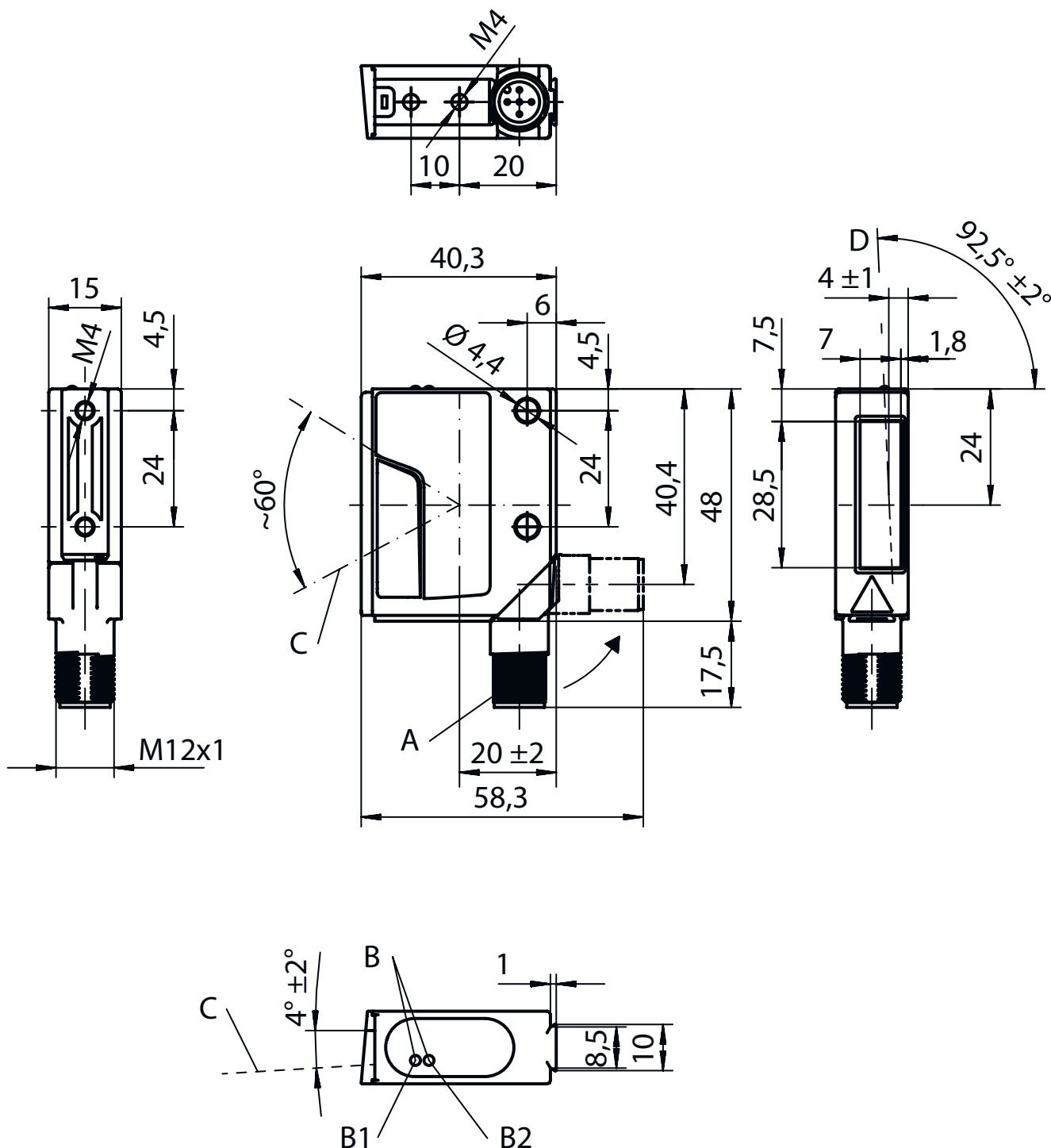

A Connettore girevole, orientabile di 90°

B Diodi di segnalazione (B1: LED di stato, B2: LED Decode)

C Fascio di scansione, divergenza di max. 5 mm a 150 mm di distanza di lettura

D Asse ottico

## Collegamento elettrico

### Collegamento 1

Funzione	Collegamento con il dispositivo
Tipo di collegamento	Connettore circolare
Grandezza della filettatura	M12
Tipo	male
Materiale	Metallo
Numero di poli	5 poli
Codifica	Codifica A

### Pin Assegnazione dei pin

1	V+
2	RS 232 TxD
3	GND
4	RS 232 RxD
5	SW IN/OUT



## Diagrammi

### Curva del campo di lettura

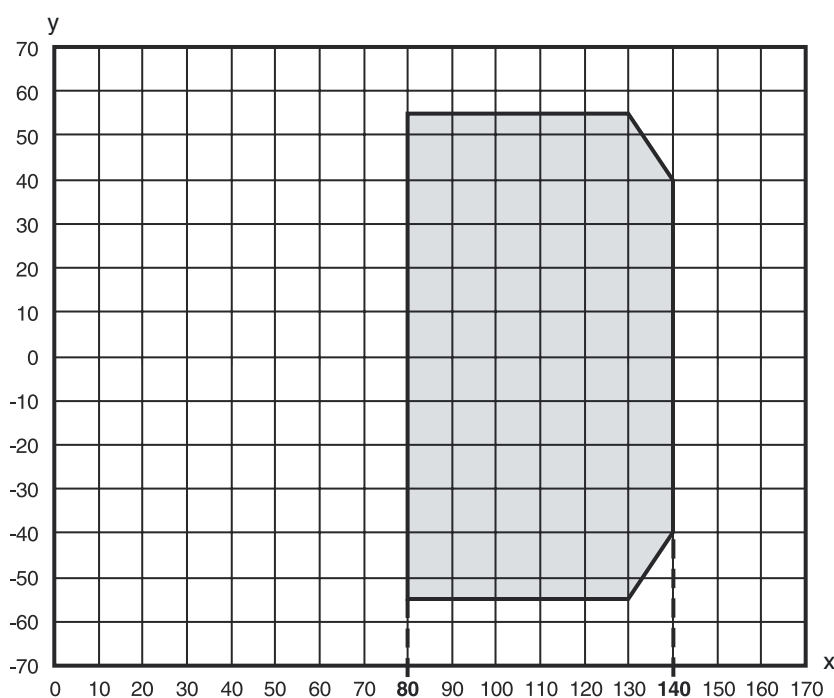

x Distanza di lettura [mm]

y Larghezza del campo di lettura [mm]

Grigio Zona di lavoro

## Comando e visualizzazione

LED	Display	Significato
1	Off	Tensione di alimentazione assente
	Verde, lampeggiante	Dispositivo OK, fase di inizializzazione
	Verde, costantemente acceso	Stato ready
	Rosso, lampeggiante	Dispositivo ok, avvertenza impostata
	Rosso, costantemente acceso	Errore dispositivo
2	Arancione, lampeggiante	Modalità di assistenza attiva
	Off	Posizionamento disattivato
	Verde, costantemente acceso	Posizionamento in corso (valore di posizione valido)

## Comando e visualizzazione

LED	Display	Significato
2	Rosso, costantemente acceso	Posizionamento in corso (valore di posizione non valido)
	Arancione, costantemente acceso	Posizionamento in corso (etichetta della marca riconosciuta)

## Codice articoli

Denominazione articolo: **BPS 8 XX YYY - ZZ**

XX	<b>Principio di scansione / ottica</b> S: scanner a linee (single line) M: Medium Density (distanze medie)
YYY	<b>Uscita del raggio</b> 100: laterale 102: frontale
ZZ	<b>Impostazione predefinita</b> 01 / 05: protocollo binario 1 02: protocollo binario 2 03: protocollo binario 3 04: protocollo binario 4 10: protocollo binario 6

### Avviso



È possibile trovare una lista con tutti i tipi di apparecchi disponibili sul sito di Leuze all'indirizzo [www.leuze.com](http://www.leuze.com).

## Avvisi



### Rispettare l'uso previsto!



- ☞ Questo prodotto non è un sensore di sicurezza e non serve alla protezione di persone.
- ☞ Il prodotto deve essere messo in servizio solo da personale qualificato.
- ☞ Utilizzare il prodotto solo conformemente all'uso previsto.



### ATTENZIONE! RADIAZIONE LASER – APPARECCHIO LASER DI CLASSE 2



#### Non fissare il fascio!

Il dispositivo soddisfa i requisiti conformemente alla IEC/EN 60825-1:2014 per un prodotto della **classe laser 2** nonché le disposizioni previste dalla U.S. 21 CFR 1040.10 ad eccezione delle differenze previste dalla Laser Notice No. 56 del 08.05.2019.

- ☞ Non guardare mai direttamente il raggio laser o in direzione di raggi laser riflessi! Guardando a lungo nella traiettoria del raggio si rischia di danneggiare la retina dell'occhio.
- ☞ Non puntare mai il raggio laser del dispositivo su persone!
- ☞ Interrompere il raggio laser con un oggetto opaco non riflettente, se il raggio laser è stato involontariamente puntato su una persona.
- ☞ Durante il montaggio e l'allineamento del dispositivo evitare riflessioni del raggio laser su superfici riflettenti!
- ☞ ATTENZIONE! Se si utilizzano dispositivi di comando e regolazione diversi da quelli indicati o si adottano altri procedimenti, si possono presentare situazioni pericolose di esposizione alla radiazione.
- ☞ Rispettare le norme generali e locali in vigore sulla protezione per dispositivi laser.
- ☞ Interventi e modifiche sul dispositivo non sono consentiti.  
Il dispositivo non contiene componenti che possono essere regolati o sottoposti a manutenzione dall'utente.  
Tutte le riparazioni devono essere effettuate esclusivamente da Leuze electronic GmbH + Co. KG.

## Avvisi

### AVVISO





#### Applicare segnali di pericolo e targhette di avvertimento laser!

Sul dispositivo sono apportati segnali di pericolo laser. Inoltre sono accluse al dispositivo targhette di avvertimento laser autoadesive (etichette) in più lingue.

- ☞ Applicare sul dispositivo la targhetta di avvertimento laser nella lingua corrispondente al luogo di utilizzo. In caso di utilizzo del dispositivo negli Stati Uniti utilizzare l'etichetta con l'indicazione «Complies with 21 CFR 1040.10».
- ☞ Applicare i segnali di pericolo e le targhette di avvertimento laser nelle vicinanze del dispositivo nel caso in cui non sia presente alcuna targhetta sul dispositivo (ad es. perché le dimensioni ridotte del dispositivo non lo permettono) o se i segnali di pericolo e le targhette di avvertimento laser applicati sul dispositivo siano nascosti a causa della situazione di montaggio.
- ☞ Applicare i segnali di pericolo e le targhette di avvertimento laser in modo tale che possano essere letti senza che sia necessario esporsi alla radiazione laser del dispositivo o ad altra radiazione ottica.

## Accessori

### Sistemi di connessione - Unità di collegamento

	Cod. art.	Designazione	Articolo	Descrizione
	50112891	MA 248i Profinet Gateway	Unità di collegamento modulare	Tensione di alimentazione: 18 ... 30 V, CC Corrente assorbita, max.: 300 mA Interfaccia: RS 232, PROFINET Collegamenti: 6 pezzo(i) Grado di protezione: IP 65
	50104790	MA 8-01	Unità di collegamento modulare	Tensione di alimentazione: 10 ... 30 V, CC Corrente assorbita, max.: 50 mA Interfaccia: RS 485 Collegamenti: 3 pezzo(i) Grado di protezione: IP 67

### Sistemi di connessione - Cavi di collegamento

	Cod. art.	Designazione	Articolo	Descrizione
	50040757	KB 008-3000 A	Cavo di collegamento	Applicazione: Resistenza ad olio e lubrificanti Collegamento 1: Connettore circolare, M12, Assiale, female, Codifica A, 5 poli Connettore circolare, LED: No Collegamento 2: A cablare Schermato: Sì Lunghezza cavo: 3.000 mm Materiale della guaina: PUR

### Sistemi di connessione - Cavi di interconnessione

	Cod. art.	Designazione	Articolo	Descrizione
	50113467	KB JST-M12A-5P-3000	Cavo di interconnessione	Applicazione: Resistenza alle sostanze chimiche Idoneo per interfaccia: RS 232 Collegamento 1: Connettore circolare, M12, Assiale, female, Codifica A, 5 poli Collegamento 2: JST ZHR, 12 poli Schermato: Sì Lunghezza cavo: 3.000 mm Materiale della guaina: PUR

## Accessori

	Cod. art.	Designazione	Articolo	Descrizione
	50133890	KDS S-M12-5A-M12-5A-P1-020	Cavo di interconnessione	Applicazione: Resistenza ad olio e lubrificanti Collegamento 1: Connettore circolare, M12, Assiale, female, Codifica A, 5 poli Collegamento 2: Connettore circolare, M12, Assiale, male, Codifica A, 5 poli Schermato: Sì Lunghezza cavo: 2.000 mm Materiale della guaina: PUR



## Tecnica di fissaggio - Staffe di fissaggio

	Cod. art.	Designazione	Articolo	Descrizione
	50104791	BT 8-01	Elemento di fissaggio	Fissaggio, lato impianto: Fissaggio passante Fissaggio, lato dispositivo: Avvitabile Materiale: Metallo

## Tecnica di fissaggio - Fissaggi su barra tonda

	Cod. art.	Designazione	Articolo	Descrizione
	50127177	BTU 008M-D10	Sistema di montaggio	Modello di elemento di fissaggio: Sistema di montaggio Fissaggio, lato impianto: Fissaggio mediante serraggio in lamiera, Per barra tonda 10 mm Fissaggio, lato dispositivo: Avvitabile Tipo di elemento di fissaggio: Orientabile di 360°, Regolabile, Serrabile Materiale: Metallo

## Nastro a codici a barre

	Cod. art.	Designazione	Articolo	Descrizione
	50144173	BCB G30 H25 L010	Nastro a codici a barre	Dimensioni: 25 mm x 10.000 mm Dimensioni di reticolo: 30 mm Metodo di produzione nastro a codici a barre: Stampa digitale
	50104792	BCB G30 H47 L010	Nastro a codici a barre	Dimensioni: 47 mm x 10.000 mm Dimensioni di reticolo: 30 mm Metodo di produzione nastro a codici a barre: Stampa digitale

### Avviso



È possibile trovare una lista con tutti gli accessori disponibili sul sito di Leuze nel registro Download della pagina di dettaglio del prodotto.