

## Teknik veri sayfası

## Barkod konumlandırma sistemi

Ürün no.: 50146889

BPS 307i SM 100 D 02

### İçerik

- Teknik veriler
- Boyutlandırılmış çizimler
- Diyagramlar
- Ürün anahtarı
- Uyarılar
- Aksesuarlar



Şekil farklılık gösterebilir

CE CDRH SSI

UL  
LISTED

UK  
CA

## Teknik veriler

## Temel veriler

Seri	BPS 300i
Sipariş hatırlatması	Barkod bandı ayrı sipariş edilmelidir Çalışma sadece, MS 3xx, MK 3xx veya KB 30x bağlantı parçasıyla birlikte mümkündür

## Karakteristik parametreler

MTTF	83 Yıllar
------	-----------

## Optik veriler

Odak derinliği	50 ... 170 mm
Işık kaynağı	Lazer, Kırmızı
Dalga boyu	655 nm
Lazer sınıfı	1, IEC 60825-1:2014 (EN 60825-1:2014) uyarınca
Gönderme sinyali şekli	sürekli
Işın demeti çıkışı	yandan

## Ölçüm verileri

Ölçüm aralığı	0 ... 10.000.000 mm
Çözünürlük	0,01 ... 10 mm
Üretilebilirlik (1 Sigma)	0,05 mm
Ölçüm değerinin çıkışı	0,05 ... 2 ms
Travers oranı maks.	10 m/s

## Elektrik verileri

Koruma devresi	Kısa devre koruması Ters kutup koruması
----------------	--

## Güç verileri

Besleme gerilimi U <sub>B</sub>	18 ... 30 V, DC
Güç tüketimi, maks.	3,7 W

## Girişler/çıkışlar seçilebilir

Çıkış akımı, maks.	60 mA
Giriş/çıkış sayısı seçilebilir	2 Adet
Giriş akımı, maks.	8 mA
Anahtarlama elemanı	Transistör, NPN

## Arayüz

Tür	SSI
SSI İşlev	Proses
Çevrim frekansı	50 ... 800 kHz
Veri biti	ayarlanabilir

## Arayüz bakım

Tür	USB
USB İşlev	Bakım Entegre internet sunucusu üzerinden konfigürasyon/parametrelendirme

## Mekanik bilgiler

Yapı şekli	Küçük
Ölçü (G x Y x U)	100 mm x 108,7 mm x 48,3 mm
Malzeme gövde	Metal
Metal gövde	Alüminyum baskı döküm
Malzeme lens kapağı	Cam
Net ağırlık	580 g
Gövde rengi	gümüş Kırmızı
Montaj braket türü	Kurtağzı somunlar Montaj braket arka taraf opsiyonel montaj ünitesi üzerinden

## Kumanda ve gösterge

Gösterge türü	LED Monokrom grafik ekran 128 x 32 piksel
Konfigürasyon/parametrelendirme türü	Web tarayıcısı üzerinden

## Çevresel veriler

Ortam sıcaklığı işletim	-5 ... 50 °C
Ortam sıcaklığı depolama	-35 ... 70 °C
Bağıl hava nemliliği (yoğuşmasız)	90 %

## Sertifikalar

Koruma sınıfı	IP 65, EN 60529 vidalı konnektörlerde veya açılmış kapatma kapaklarında
Güvenlik sınıfı	III
Sertifikasyonlar	c UL US
Standarta göre kontrol yöntemi EMV	EN 61000-6-2 EN 61000-6-3
Standarta göre kontrol yöntemi darbe	IEC 60068-2-27, Test Ea
Standarta göre kontrol yöntemi sabit darbe	IEC 60068-2-29, Test Eb
Standarta göre kontrol yöntemi titreşim	IEC 60068-2-6, Test Fc

## Sınıflandırma

Gümrük taife numarası	84719000
ECLASS 5.1.4	27280190
ECLASS 8.0	27280190
ECLASS 9.0	27280190
ECLASS 10.0	27280190
ECLASS 11.0	27280190
ECLASS 12.0	27280106
ECLASS 13.0	27280106
ECLASS 14.0	27280106
ETIM 5.0	EC001825
ETIM 6.0	EC001825
ETIM 7.0	EC001825
ETIM 8.0	EC001825
ETIM 9.0	EC001825

## Boyutlandırılmış çizimler

Tüm ölçü bilgileri milimetre cinsindedir

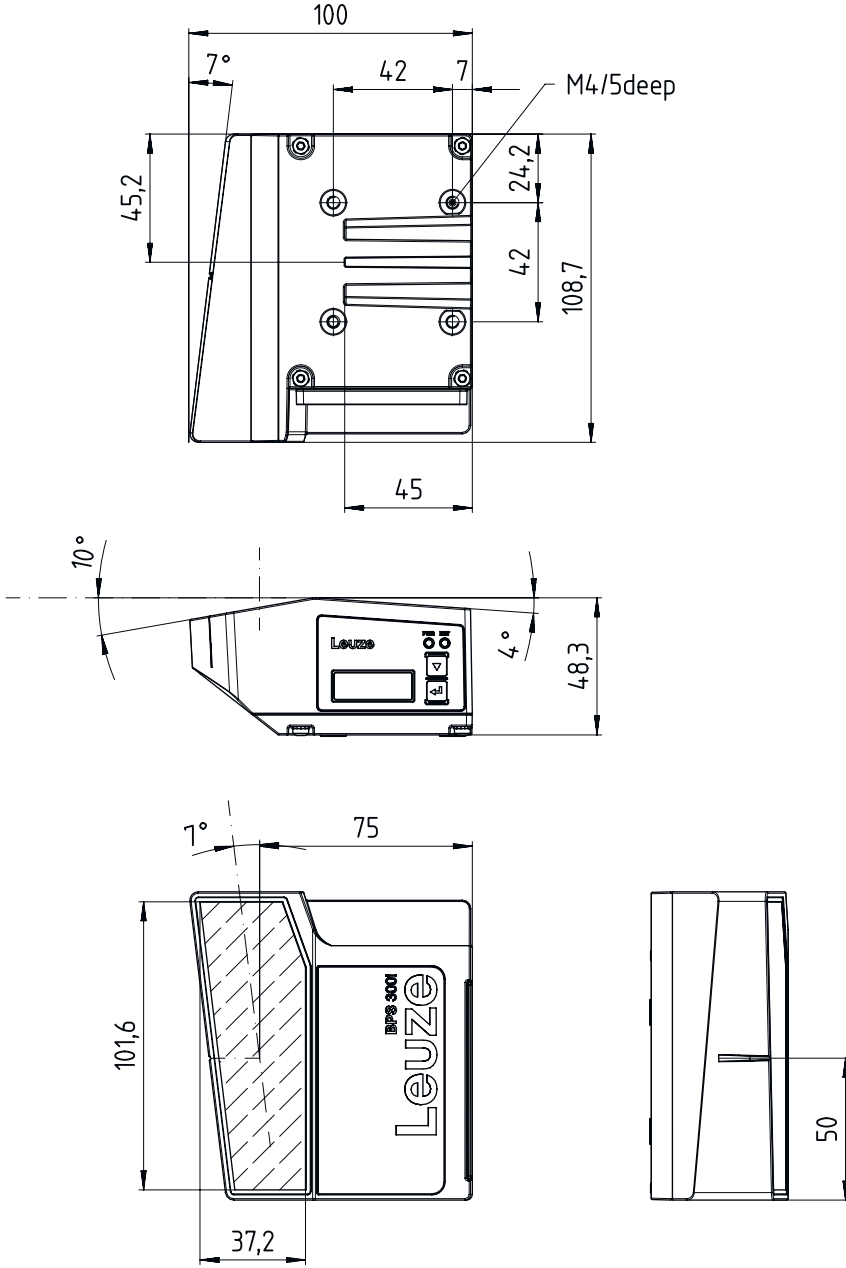

## Diyagramlar

### Okuma alanı eğrisi

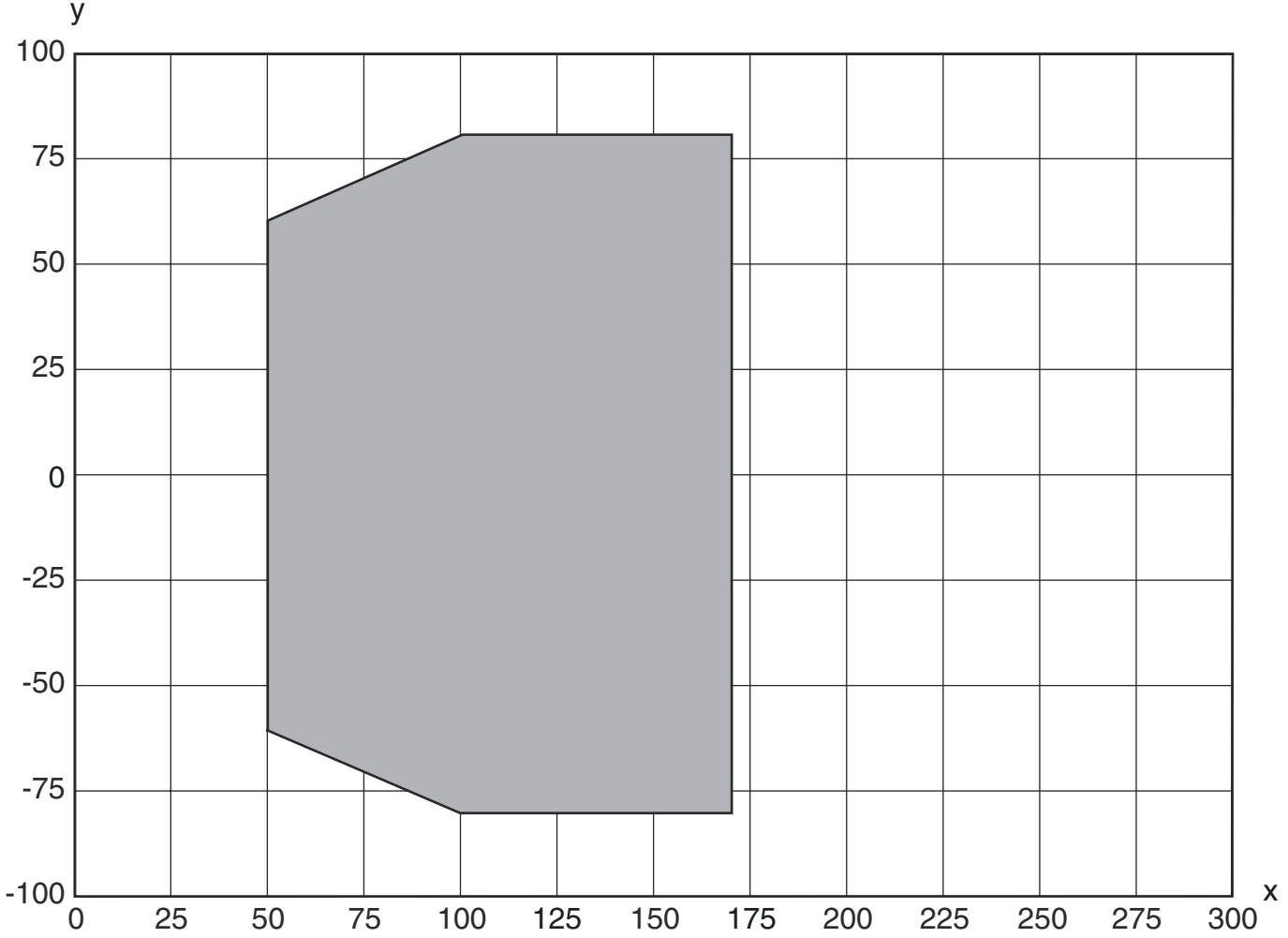

x Okuma alanı mesafesi [mm]

y Okuma alanı genişliği [mm]

## Ürün anahtarı

Parça atama: BPS 3XXi SM 100 Y Z AA



<b>BPS</b>	<b>Çalışma prensibi</b> BPS: barkod konumlandırma sistemi
<b>3XXi</b>	<b>Yapı serisi/arayüz (entegre alan veri yolu teknolojisi)</b> 300i: RS 232 / RS 422 (bağımsız) 301i: RS 485 304i: PROFIBUS DP 307i: SSI 348i: PROFINET RT 3007i: SSI (azaltılmış fonksiyon kapsamı) 3048i: PROFINET RT (azaltılmış fonksiyon kapsamı)
<b>SM</b>	<b>Tarama prensibi/optik</b> S: Hat tarayıcı (tek hat)
<b>100</b>	<b>Işın çıkışı</b> 100: Yandan



## Ürün anahtarı

YZ	<b>Özel ekipman</b> Kullanılmayan: özel ekipman yoktur D: Ekranlı H: Isıtmalı D H: Ekranlı ve ısıtmalı
AA	<b>Anahtarlama elemanı</b> kullanılmayan: Transistör, PNP 02: Transistör, NPN

**Uyarı**  
 Mevcut tüm cihaz modellerine sahip bir listeyi, [www.leuze.com](http://www.leuze.com) Leuze internet sitesinde bulabilirsiniz.



## Uyarılar

	<b>Kullanım amacına dikkat edin!</b>
	<ul style="list-style-type: none"><li>Ürün bir emniyet sensörü değildir ve personel koruma amaçlı değildir.</li><li>Ürün sadece yetkili kişiler tarafından kullanılmalıdır.</li><li>Ürünü sadece amacına uygun kullanıma göre kullanın.</li></ul>

	<b>DİKKAT! LAZER IŞINI – LAZER SINIFI 1</b>
	<p>Bu cihaz IEC/EN 60825-1:2014 uyarınca <b>lazer sınıfı 1</b> bir ürünün gereksinimlerini ve de U.S. 21 CFR 1040.10 hükümlerini uyarınca 08.05.2019 tarihli Laser Notice No. 56 uygunluğunda sapmalarla karşılamaktadır.</p> <ul style="list-style-type: none"><li>Yasal ve yerel lazer koruma kurallarını dikkate alın.</li><li>Cihazda müdahaleler ve değişiklikler yapılmasına izin verilmez. Cihaz, kullanıcı tarafından ayarlanması veya bakım yapılması gereken bileşenler içermez. Onarım işleri sadece Leuze electronic GmbH + Co. KG tarafından yapılabilir.</li></ul>

## Aksesuarlar

## Bağlantı teknolojisi - bağlantı kabloları

	Ürün no.	Adı	Ürün	Tanım
	50104172	KB SSI/IBS-2000-BA	Bağlantı kablosu	Arayüz için uygundur: SSI, Interbus-S Bağlantı 1: Yuvarlak konektör, M12, eksenel, dişi, B kodlu, 5 kutuplu Yuvarlak konektör, LED: Hayır Bağlantı 2: açık uç Korunmalı: Evet Kablo uzunluğu: 2.000 mm Malzeme kılıf: PUR
	50132077	KD U-M12-5A-V1-020	Bağlantı kablosu	Bağlantı 1: Yuvarlak konektör, M12, eksenel, dişi, A kodlu, 5 kutuplu Yuvarlak konektör, LED: Hayır Bağlantı 2: açık uç Korunmalı: Hayır Kablo uzunluğu: 2.000 mm Malzeme kılıf: PVC

## Aksesuarlar

	Ürün no.	Adı	Ürün	Tanım
	50132079	KD U-M12-5A-V1-050	Bağlantı kablosu	Bağlantı 1: Yuvarlak konektör, M12, aksenal, dişi, A kodlu, 5 kutuplu Yuvarlak konektör, LED: Hayır Bağlantı 2: açık uç Korumalı: Hayır Kablo uzunluğu: 5.000 mm Malzeme kılıf: PVC

## Bağlantı teknolojisi – Bağlantı kabloları



	Ürün no.	Adı	Ürün	Tanım
	50126132 *	KB 307-3000	Bağlantı kablosu	Arayüz için uygundur: SSI Parametre hafızası: Hayır Bağlantı 1: Soket çubuğu Bağlantı 2: Soket çubuğu, 10 kutuplu, 6 kutuplu Korumalı: Evet Kablo uzunluğu: 3.000 mm Malzeme kılıf: PVC

\* Gerekli aksesuar, lütfen ayrı olarak sipariş edin

## Bağlantı teknolojisi - konektör

	Ürün no.	Adı	Ürün	Tanım
	50020501	KD 095-5A	Kablo soketi	Bağlantı: Yuvarlak konektör, M12, aksenal, dişi, A kodlu, 5 kutuplu

## Bağlantı tekniği - bağlantı kutuları

	Ürün no.	Adı	Ürün	Tanım
	50126131 *	MK 307	Bağlantı bölümü	Bunlar için uygundur: BPS 307i Parametre hafızası: Evet Arayüz: SSI Bağlantı sayısı: 3 Adet Bağlantı: Terminal
	50126130 *	MS 307	Bağlantı bölümü	Bunlar için uygundur: BPS 307i Parametre hafızası: Evet Arayüz: SSI Bağlantı sayısı: 3 Adet Bağlantı: Yuvarlak konektör, M12

\* Gerekli aksesuar, lütfen ayrı olarak sipariş edin

## Aksesuarlar



## Montaj tekniği - yuvarlak çubuk montaj braketleri

	Ürün no.	Adı	Ürün	Tanım
	50027375	BT 56	Montaj ünitesi	Fonksiyonlar: Statik uygulamalar Montaj ünitesinin uygulanması: Montaj sistemi Montaj braketleri, tesis tarafı: yuvarlak çubuk 16 mm için, yuvarlak çubuk 18 mm için, yuvarlak çubuk 20 mm için Montaj braketleri, cihaz tarafı: kelepçelenebilir Malzeme: Metal Sıkıştırma yanaklarının sıkma torqu: 8 N·m



## Montaj tekniği - diğer

	Ürün no.	Adı	Ürün	Tanım
	50124941	BTU 0300M-W	Montaj ünitesi	Montaj braketleri, tesis tarafı: Geçiş montaj braketleri Montaj braketleri, cihaz tarafı: kelepçelenebilir, M4 vidaları için uygundur, Somun montajı Malzeme: Metal Titreşim sönmüleme: Hayır

## Barkod bandı

	Ürün no.	Adı	Ürün	Tanım
	50144190	BCB G40 H25 L010	Barkod bandı	Ölçüler: 25 mm x 10.000 mm Izgara ölçüsü: 40 mm
	50040041	BCB G40 H47 L010	Barkod bandı	Ölçüler: 47 mm x 10.000 mm Izgara ölçüsü: 40 mm

## Hizmetler

	Ürün no.	Adı	Ürün	Tanım
	S981001	CS10-S-110	Devreye alma desteği	Detaylar: Müşteri talebine göre bir yerdeki uygulama, süre maks. 10 saat. Koşullar: Cihazlar ve bağlantı kabloları zaten monte edilmiştir, fiyata seyahat ve mevcut ise konaklama masrafları dahil değildir.
	S981005	CS10-T-110	Ürün eğitimi	Detaylar: Yer ve içerik anlaşma doğrultusunda, süre maks. 10 saat. Koşullar: Fiyata seyahat ve mevcut ise konaklama masrafları dahil değildir.

## Uyarı



Mevcut tüm aksesuarların bir listesini, Leuze'nin internet sitesinde, ürün ayrıntıları sayfasındaki İndir sekmesinde bulabilirsiniz.