

技术数据表

信号塔

配件编号: 50149098

TL305-3MC-BZ-IOL-M12

内容

- 技术参数
- 尺寸图纸
- 电气连接
- 图示
- 配件



图片可能不同



技术参数

基础数据

系列	TL 305-IOL
包含	1x M30 螺母 1x 橡胶平面密封件
信号发送方式	光学和声学

光学数据

可调节光强	10 ... 100 % , 通过 IO-Link
-------	---------------------------

电气数据

性能数据	
供电电压 U_B	18 ... 30 V, DC
最大电流消耗	195 mA

输入端	
数字开关量输入数	3 个

开关量输入

类型	数字开关量输入
最小开关电压高	8 V
最大开关电压低	5 V
电压类型	DC
数字开关量输入 1 功能	External Trigger Mode : 8 色预设 触发 1
数字开关量输入 2 功能	External Trigger Mode : 8 色预设 触发 2
数字开关量输入 3 功能	External Trigger Mode : 8 色预设 触发 3

接口

类型	IO-Link
IO-Link 功能	四种运行模式, 颜色和蜂鸣器配置
COM模式	COM2
最小循环时间	COM2 = 5 ms
帧类型	TYPE_2_V
规格书	V1.1
Device ID	5001
SIO-模式支持	是

连接

接口数量	1 个
------	-----

连接1

功能	IO-Link 供电电源 信号输入 通过控制引脚变换灯颜色 (External Trigger Mode)
类型	接头
螺纹规格	M12
类型	插头
材料	金属
引脚数	5 个引脚
编码	A-编码

机械参数

结构	圆柱形
螺纹规格	M30 x 1.5 mm
尺寸 (Ø x L)	50.6 mm x 184 mm
外壳材料	金属
金属外壳	阳极电镀锌
光区材料	聚碳酸酯塑料
净重	310 g
外壳颜色	灰色
光源类型	LED/24V
帽罩模块	预集束 3 件
信号图	长亮、闪烁、闪光
反射角度	360°
模块顺序 (上升)	用户通过 IO-Link 定义: RGB 色彩空间, 出厂设置: 红色、绿色、黄色、蓝色、白色、桔黄色、粉红

环境数据

环境温度, 工作	0 ... 50 °C
环境温度, 储藏	0 ... 50 °C

认证

防护等级	IP 20
安全等级	III
认证	UL

声学数据

音调	持续声响, 间歇性慢速 (1Hz), 间歇性快速 (2.5Hz)
声压	80 dB
音调数量	3 个

分类

ECLASS 5.1.4	27371230
ECLASS 8.0	27371230
ECLASS 9.0	27371230
ECLASS 10.0	27371230
ECLASS 11.0	27371230
ECLASS 12.0	27371230
ECLASS 13.0	27371230
ECLASS 14.0	27371230
ETIM 5.0	EC001042
ETIM 6.0	EC001042
ETIM 7.0	EC001042
ETIM 8.0	EC001042
ETIM 9.0	EC001042

尺寸图纸

所有尺寸单位均为毫米

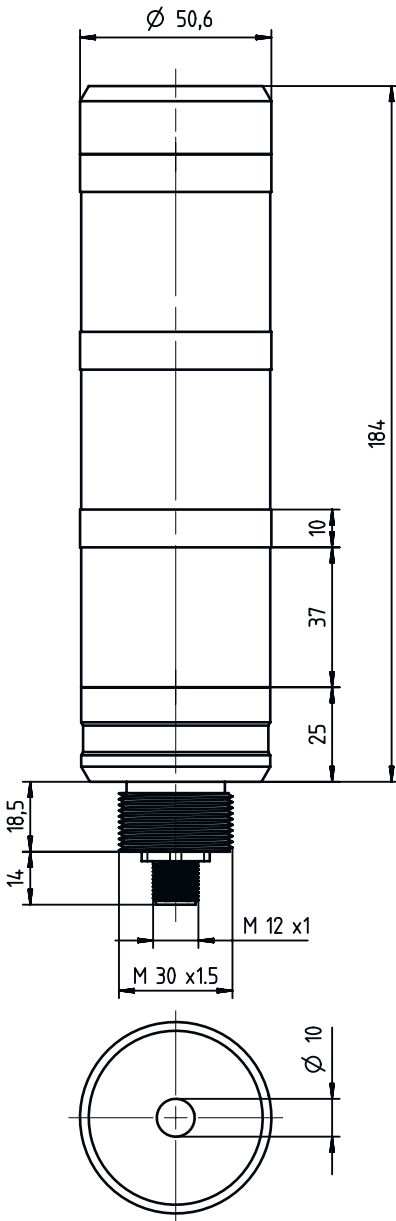

电气连接

连接1

功能	IO-Link 供电电源 信号输入 通过控制引脚变换灯颜色 (External Trigger Mode)
类型	接头
螺纹规格	M12
类型	插头
材料	金属
引脚数	5 个引脚
编码	A-编码

电气连接

引脚	引脚分配	芯线颜色
1	+	棕色
2	触发 1	白色
3	-	蓝色
4	触发 3 & IO-Link	黑色
5	触发 2	灰色

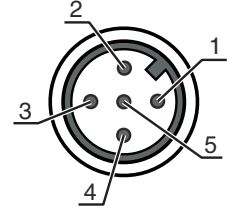

图示

External Trigger Mode: Activation of the eight pre-sets via the three trigger inputs

Trigger Inputs			Pre-Sets	Factory Settings						
				TL305-3MC			TL305-3MC-BZ			
1	2	3		Seg. 1	Seg. 2	Seg. 3	Seg. 1	Seg. 2	Seg. 3	Buzzer
0	0	0	1	--	--	--	--	--	--	
1	0	0	2	--	--	Red	--	--	Red	
0	1	0	3	Green	--	--	Green	--	--	
1	1	0	4	--	Yellow	--	--	Yellow	--	
0	0	1	5	Blue	--	--	Blue	--	--	
1	0	1	6	White	--	--	White	--	--	
0	1	1	7	--	--	Red (slowly flashing)	--	--	Red (slowly flashing)	Buzzer (1 Hz)
1	1	1	8	--	--	Red (rapidly flashing)	--	--	Red (rapidly flashing)	Buzzer (2.5 Hz)



All trigger inputs have a delay of ~50 ms. Pre-sets can be defined via IO-Link.

配件

连接技术 - 连接单元

	配件编号	名称	配件	说明
	50138211	MD 748i-11-82/L5-2222	IO-Link 主站	类型: IO-Link 主站 供电电压: 20 ... 30 V 最大电流消耗: 12,000 mA 每个传感器接口上的开关量输出: 1 个 接口: IO-Link, PROFINET 连接: 12 个 传感器接口: 8 个 电源连接: 2 个 接口连接: 2 个 防护等级: IP 67
	50138212	MD 748iC-11-82/L5-2222 F001	IO-Link 主站	类型: IO-Link 主站 供电电压: 20 ... 30 V 最大电流消耗: 12,000 mA 每个传感器接口上的开关量输出: 1 个 接口: OPC-UA, IO-Link, PROFINET 连接: 12 个 传感器接口: 8 个 电源连接: 2 个 接口连接: 2 个 防护等级: IP 67

配件

	配件编号	名称	配件	说明
	50144900	MD 798i-11-82/L5-2222	IO-Link 主站	类型: IO-Link 主站 最大电流消耗: 11,000 mA 每个传感器接口上的开关量输出: 1 个 开关量输出: 晶体管, PNP 接口: IO-Link, EtherNet IP, Modbus TCP, PROFINET, 自动协议识别 连接: 12 个 传感器接口: 8 个 电源连接: 2 个 接口连接: 2 个 防护等级: IP 67, IP 65, IP 69K
	50121098	SET MD12-US2-IL1.1 + Zub.	诊断装置	接口: USB 连接: 2 个 防护等级: IP 20

连接技术 - 连接电缆

	配件编号	名称	配件	说明
	50132079	KD U-M12-5A-V1-050	连接电缆	连接1: 接头, M12, 直形, 插座, A-编码, 5 个引脚 圆接头, LED: 否 连接2: 开口端 有屏蔽: 否 电缆长度: 5,000 mm 护套材料: PVC

连接技术 - 连接电缆

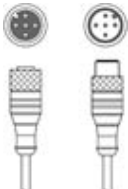
	配件编号	名称	配件	说明
	50133298	KDS U-M12-5A-M12-5A-V1-050	互连电缆	连接1: 接头, M12, 直形, 插座, A-编码, 5 个引脚 连接2: 接头, M12, 直形, 插头, A-编码, 5 个引脚 有屏蔽: 否 电缆长度: 5,000 mm 护套材料: PVC

紧固系统 - 其他

	配件编号	名称	配件	说明
	50149110	TL305-AC.EP.100	信号塔元件	结构: 圆柱形 直径: 35 mm 规格: 延长管 设备侧固定件: 螺旋式

配件

屏蔽 - 安装系统

	配件编号	名称	配件	说明
	50149111	TL305-AC.MB1	信号塔元件	设计: L形 规格: L 型角度 设备侧固定件: 螺旋式

安装

	配件编号	名称	配件	说明
	50149109	TL305-AC.MF.65	信号塔元件	设计: 圆柱形 直径: 98 mm 规格: 安装支脚 设备侧固定件: 螺旋式

注意



所有可用配件的列表请见劳易测网站配件详细信息页面的下载选项卡。